



Lichtdurchflutete Pavillons für gemütliche Auszeiten

Unsere großzügigen, hellen Pavillons sind ideale Rückzugsorte für entspannte Auszeiten vom Alltag. Mit unseren Holzpavillons bringen Sie Erholung in große und kleine Grundstücke. In den Gartenlauben entspannen Sie ungestört oder chillen mit Ihrer Familie. Das Tageslicht zaubert dabei eine wohlige Stimmung in den Raum. Und Sie können bei jedem Wetter die Seele einfach baumeln lassen.

Allgemeine Produktinformationen

Bauweise:	Elementbauweise
Bohlenstärken:	21 mm, 28 mm, 42 mm und 45 mm
Dachformen:	Spitzdach und Flachdach

Anstriche transparent

	Kiefer
	Eiche-Rustikal
	Weiß
	Betongrau
	Anthrazitgrau
	Graphitgrau

Qualitätsmerkmale und Detailbilder



Blockbohle 42 mm



Einglassener Tür- bzw. Fensterfeststeller



Fenster und Türen aus gezinktem Leimholz mit Echtglas



Fensteraussteller



Innenansicht Dach



Hochwertige Wand- und Dachelemente

Zubehör Anders, Ilian und Kjel



Dachhaube 8-eckig in Schwarz auf Seite 183



Kunststoff-Dachrinnen-Set ab Seite 180



Dachschindeln auf Seite 182



Wandelemente für Kjel



Bänke-Set für Kjel



Bestellen Sie Ihren Pavillon mit einem 3-fachen werkseitigen Anstrich













Unser Topseller!

Anders 2828 | Dieser Pavillon wurde werkseitig Betongrau und Weiß behandelt.

Anders 2828

Artikelnummer: 660 007

					
287 x 287 cm	21 mm	18,5 m ²	216 cm	315 cm	10,7 m ²
					
34°	19 mm 21 mm	108 x 181 cm	109 x 105 cm zum Öffnen		

Anders 2828 mit Anstrich

Empfohlenes Zubehör

- Dachhaube 8-eckig
Artikelnummer: 780 020
- 7 VE Dachschindeln
Artikelnummer: siehe Seite 182
- Kunststoff-Dachrinne
Artikelnummer: 802 646
- Anstrich
Artikelnummer: 900 400

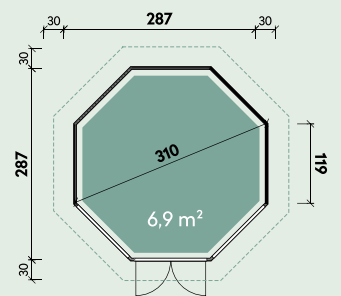

Farbbehandlung, werkseitig Weiß



Farbbehandlung, werkseitig Eiche-Rustikal und Weiß

Sonstiges Zubehör:

- Blumenkasten
Artikelnummer: 700 031
- Zusätzliches Fenster
statt Wandelement
Artikelnummer: 661 013



Durch Abnehmen der mitgelieferten Sprossen erhalten Sie ein individuelles Design.

Ilian 3434 | Dieser Pavillon wurde vom Kunden farblich behandelt.

Ilian 3434

Artikelnummer: 660 110

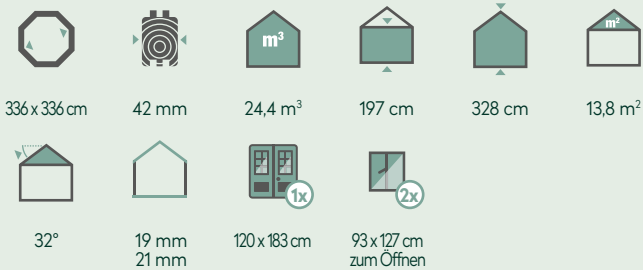

Ilian 3434 mit Anstrich

Empfohlenes Zubehör

- Dachhaube 8-eckig
Artikelnummer: 780 020
- 9 VE Dachschindeln
Artikelnummer: siehe Seite 182
- Kunststoff-Dachrinne
Artikelnummer: 802 646
- Anstrich
Artikelnummer: 900 420

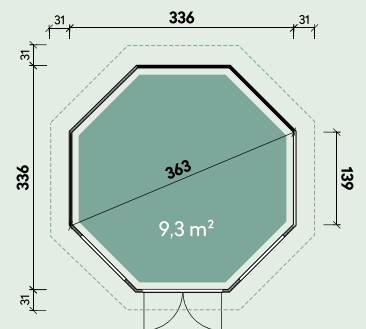

Farbbehandlung, werkseitig Weiß

Sonstiges Zubehör:

- Blumenkasten
Artikelnummer: 700 031
- Zusätzliches Fenster
statt Wandelement
Artikelnummer: 710 300



Für einen wetterfesten Dachabschluss empfehlen wir unsere Dachhauben

Kjel 3333

Kjel 3026

Artikelnummer: 675 120



296 x 257 cm



14,4 m³



215 cm



309 cm



8,7 m²



25°



17 mm

Empfohlenes Zubehör

- Dachhaube 6-eckig
Artikelnummer: 780 060
- 7 VE Dachschindeln
Artikelnummer: siehe Seite 182
- Kunststoff-Dachrinne
Artikelnummer: 802 250

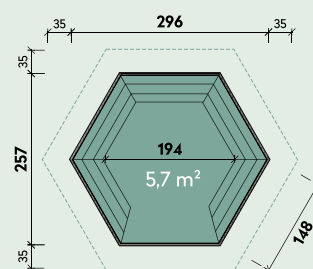

Kjel 3333

Artikelnummer: 675 170



327 x 327 cm



23,3 m³



217 cm



302 cm



14,1 m²



25°



17 mm

Empfohlenes Zubehör

- Dachhaube 8-eckig
Artikelnummer: 780 070
- 10 VE Dachschindeln
Artikelnummer: siehe Seite 182
- Kunststoff-Dachrinne
Artikelnummer: 802 646

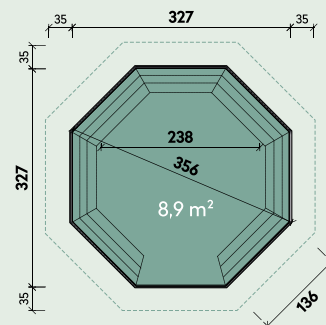

Zubehör für Ihren individuellen Pavillon Kjel



Fußbodenstärke: 28 mm
kesseldruckimprägniert inklusive Lagerhölzer



Sitzbänke 5-teilig für Kjel 3026 und
7-teilig für Kjel 3333



Wandelement: geschlossen groß, Höhe: 176 cm



Wandelement: X klein, Höhe: 90 cm



Wandelement: Staketen klein, Höhe: 90 cm



Fußboden-Element: 6 bzw. 8 Teile, fertig montiert



Hochwertige runde Leimholz-Pfosten Ø 125 mm

Zubehör	Kjel 3026	Kjel 3333
Fußboden kesseldruckimprägniert	675 015	675 065
Satz Bänke (5-teilig)	675 030	-
Satz Bänke (7-teilig)	-	675 040
Wandelement: geschlossen groß	675 020	675 070
Wandelement: X klein	675 025	675 075
Wandelement: Staketen klein	675 035	675 055



Andere Seitenwandhöhen möglich.

Wanja 3327 | Diese Kota wurde vom Kunden farblich behandelt.

Wanja 3327
Wanja 3327 mit Grill

Artikelnummer: 660 300

Artikelnummer: 660 310

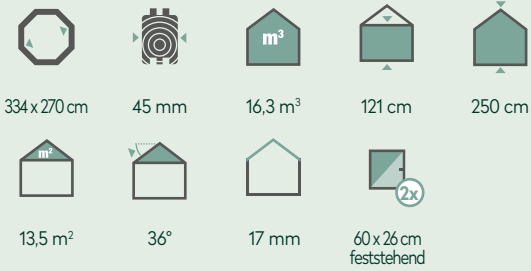

Wanja 3327 mit Anstrich
Wanja 3327 mit Grill und Anstrich

Empfohlenes Zubehör

- 3 Rollen Dachpappe
Artikelnummer: 701 000
- 8 VE Dachschindeln
Artikelnummer: siehe Seite 182
- Anstrich
Artikelnummer: 900 440

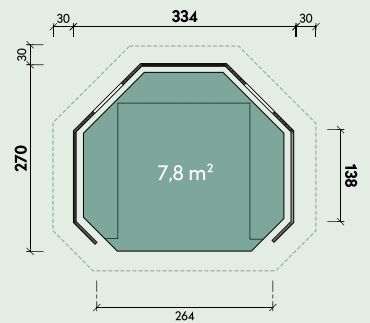

Innenansicht Dach



Fenster mit Sicherheitsglas | Außenansicht



Even 3030



Even 3030 mit Wandset

Moderne Optik, vielseitig nutzbar.

Even 3030 mit Wandset | Dieser Pavillon wurde vom Kunden farblich behandelt.

Even 3030

Artikelnummer: 861 010

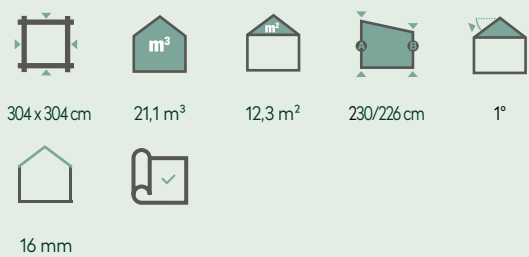

Empfohlenes Zubehör

- 3 Rollen Dichtungsbahnen
Artikelnummer: 902 010
- Kunststoff-Dachrinne
Artikelnummer: 802 719
- Alu-Dachrinne
Artikelnummer: 812 310

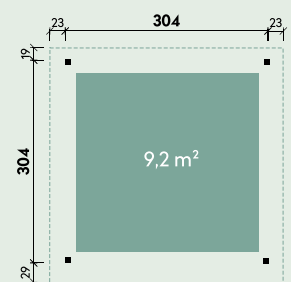

Even 3030 mit Wandset

Artikelnummer: 861 020

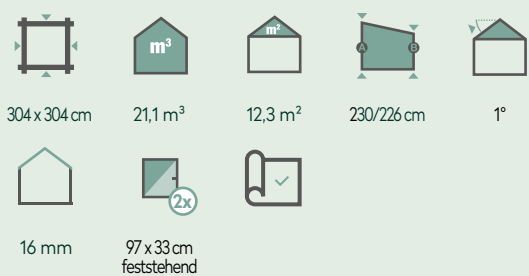

Empfohlenes Zubehör

- 3 Rollen Dichtungsbahnen
Artikelnummer: 902 010
- Kunststoff-Dachrinne
Artikelnummer: 802 719
- Alu-Dachrinne
Artikelnummer: 812 310

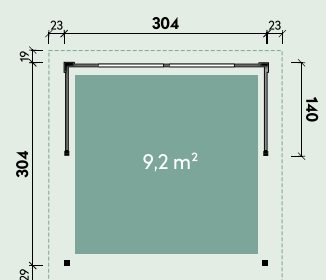



Premium-Pavillons aus Holz für den Urlaub im Garten

Mit den Holzpavillons von Finnhaus Wolff bringen Sie Erholung in große und kleine Gärten. In den Gartenlauben entspannen Sie ungestört oder chillen mit Ihrer Familie. Das Tageslicht zaubert dabei eine wohlige Stimmung in den Raum. Und Sie können bei jedem Wetter die Seele einfach baumeln lassen.

Ob mit 6-eckiger, 8-eckiger oder rechteckiger Grundfläche: Den gemütlichen Holzpavillon selbst aufzubauen ist auch für Laien möglich. Denn die vorgefertigten Wandelemente aus Lapplandkiefer erleichtern die Montage. Und haben eine lange Lebensdauer. Hier finden Sie lichtdurchflutete Pavillons für gemütliche Auszeiten.

Allgemeine Produktinformationen

Bauweise:	Elementbauweise
Bohlenstärke:	45 mm
Dachform:	Spitzdach

Anstriche transparent

	Kiefer
	Eiche-Rustikal
	Weiß
	Betongrau
	Anthrazitgrau
	Graphitgrau

Qualitätsmerkmale und Detailbilder



Innenansicht Dach



Innenansicht Dachelemente



Dachhaube mit Edelstahlkugel



Stabile Auflage für den Dachkranz



Edelstahl-Türbeschlag und Zylinderschloss



Isolierverglaste Leimholz-Türen mit Metall-Türschwelle



Sprossen zum Clippen



Isoverglaste Leimholz-Fenster



Edelstahl-Fensteraussteller



Einstellbare Scharniere



Abdeckleiste der Innenecke



Wandelement aus Lapplandkiefer in 45 mm



Fußbodendielen 28 mm



Dachschindeln auf Seite 182



Morten 3030 mit schwarzen Dachschindeln | Dieser Pavillon wurde vom Kunden farblich behandelt.

Morten 3030











mit schwarzen Dachschindeln

Artikelnummer: 660 030

Morten 3030 mit Anstrich

mit roten / grünen Dachschindeln

Artikelnummer: 660 031/660 032

					
300x300 cm	45 mm	20,3 m ²	222 cm	330 cm	32°
					
19 mm 28 mm	99 x 179 cm	71 x 118 cm zum Öffnen	71 x 118 cm feststehend		

Empfohlenes Zubehör

- Kunststoff-Dachrinne
Artikelnummer: 802 646
- Anstrich
Artikelnummer: 900 190

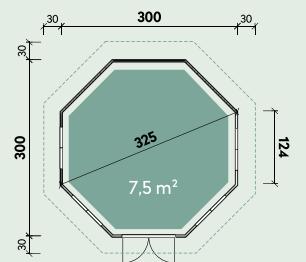

Morten 3030 mit rot-schwarzen Dachschindeln



Beispiel Inneneinrichtung – Innenanstrich vom Kunden



Inklusive Dachschindeln, Dachhaube und Edelstahlkugel



Birger 4040 | Dieser Pavillon wurde vom Kunden farblich behandelt.



Mads 3535 mit schwarzen Dachschindeln | Dieser Pavillon wurde vom Kunden farblich behandelt.

Mads 3535
mit schwarzen Dachschindeln Artikelnummer: 660 040

350 x 350 cm	45 mm	29,4 m³	222 cm	346 cm	32°
19 mm 28 mm	99 x 179 cm	98 x 126 cm zum Öffnen	98 x 126 cm feststehend		

Mads 3535 mit Anstrich
mit roten / grünen Dachschindeln Artikelnummer: 660 041 / 660 042

Empfohlenes Zubehör

- Kunststoff-Dachrinne Artikelnummer: 802 646
- Anstrich Artikelnummer: 900 200

Birger 4040
mit schwarzen Dachschindeln Artikelnummer: 660 090

400 x 400 cm	45 mm	37,1 m³	222 cm	361 cm	32°
19 mm 28 mm	99 x 179 cm	98 x 126 cm zum Öffnen	98 x 126 cm feststehend		

Birger 4040 mit Anstrich
mit roten / grünen Dachschindeln Artikelnummer: 660 091 / 660 092

Empfohlenes Zubehör

- Kunststoff-Dachrinne Artikelnummer: 802 646
- Anstrich Artikelnummer: 900 210