

Makita®

WEB
02-2024

2024-25

ZUBEHÖR KATALOG



1 - Akkus / Ladegeräte	4	NEMESIS II Hammerbohrer	63	Bürsten	142
Rückentragbare Akkus	6	Absaugbohrer	65	7 - Fräsen / Multitool	143
Energypacks	8	Meissel	66	HM-Fräser	144
Akkus Li-Ion CXT, LXT und XGT	10	Bohrkronen Innenkonus 1:8	67	HM-Fräser Sets	150
Ladegeräte Li-Ion	12	SDS-PLUS Bohrer sets	68	Fräsen	152
Ladezeit Tabelle	13	Bohrfutter und Adapter	71	Nutfräsen	156
Power station	14	Geeignet für SDS-MAX	72	Trockenbaufräsen	157
Adapter	15	4-Schneiden bohrer NEMESIS	73	Plattenfräse	157
Verschiedenes	16	Adapter für SDS-MAX Bohrhammer	74	Multifunktionsw. Starlock	159
Jacken, Pullover und Decke	17	Absaugbohrer	74	Verschiedenes	164
2 - Schrauben	18	Meissel und Zubehör	75	Multifunktionsw. Starlock Max	165
Impact Premier - Bits	20	Bohrkronen SDS-MAX (Konus 1:8)	76	8 - Metallbearbeitung	167
Impact Premier - Verschiedenes	22	Sets SDS-MAX	77	Sägeblätter für Metall	168
Torsion Bits	23	Makita Sechskantaufnahme	78	Trenn- und Schrupscheiben	170
Spezifische Bits	24	Sonstiges Zubehör	80	X-LOCK System	171
Verschiedenes Zubehör	24	Service Kits	82	Fiberscheiben "Corundum"	173
Bithalter	26	5 - Sägen	87	Fächer- und Reinigungsscheiben	174
Bitsets	27	Hartmetall Kreissägeblätter	88	Stahldrahtbürsten	176
Werkzeugset	30	Stichsägeblätter	101	Winkelschleifer	177
Bitsets 1/4" mit Bohrer	30	Säbelsägeblätter	106	Handtrennschleifer	181
Magazinschrauber	31	Säbelsägeblätter Sets	110	Geradeschleifer	182
Schlagschrauber	32	Stichsägen und Säbelsägen	111	Schleifböcke	184
Schlagnüsse	32	Handkreissägen	112	Blechscheren	185
Schlagnuss-Sets	34	Führungsschienen	113	Knabber	185
Steckschlüssel	35	Tisch- / Gehrungssägen	115	Lochstanze	186
Verschiedenes	37	Untergestelle	119	Gewindestangentrenner	187
3 - Bohren	38	Bandsägen und Akku-Bandsägen	120	Blindnietsetzgeräte	187
Holzbohrer	40	Bandsägeblätter	121	9 - Diamant	190
Metallbohrer	42	Kettenstemmer	122	Material Infos	192
Diamantbohrer	44	Gipskartonsägen	122	Diamanttrennscheiben	193
Kegelsenker	45	6 - Hobeln / Schleifen	123	Diamantschneider - Verschiedenes	197
Stein / Betonbohrer	46	Hobelmesser	124	Diamant-Fliesenbohrkronen	197
Universal-Bohrer	46	Hobel - Verschiedenes Zubehör	124	10 - Diverse Arbeiten	199
Bohrer Sets	47	Stationärhobel	126	Scheren	200
Bohrer und Bit Sets	50	Erklärung zum Schleifpapier	127	Tacker	201
Lochsägen EZYCHANGE	54	Bandschleifer	128	Nagler	201
Magnetbohrmaschine	58	Exzenterschleifer	130	Kartuschenpressen	202
Seitengriffe	59	Langhalsschleifer	132	Fettpresse	203
Verschiedenes	60	Polier- und Bürstmaschinen	133	Vakuumpumpen	203
4 - Hämmer	61	Schleif- und Polierteller	134	Maschinen für Armierungseisen	204
Meissel -Aufnahmen und -Arten	62	Polierhauben und Schwämme	135	Betonverdichter	205
Geeignet für SDS-PLUS	63	Schwingschleifer	136	Rührgeräte	206
		Bandfeilen	140		



Kompressore	208
Heissluftgebläse	208
Blasgeräte	210
11 - Lampen / Laser	211
Akku-Radios mit Laterne	212
Akku-Lampen LED	213
Messgeräte	219
Stative	220
12 - Cleaning	221
Schema für Anschlüsse	222
Absaugstutzen	223
Absaugsysteme für Hämmer	225
Absaugschläuche Ø 28/32 mm	228
Absaugschläuche Ø 28 mm	231
Absaugschlauch Ø 38 mm	232
Absaugschläuche Ø 32 mm	233
Absaugschläuche Ø 36 und 27 mm	234
Absaugschläuche Ø 27, 32, 36 mm	235
Profi-Sets	237
Multi-Marken Adapter	238
Akku-Staubsauger - spezifisch	239
Filter und Staubsäcke	243
Zyklon für Hand-Staubsauger	247
Akku Hand-Staubsauger	248
AWS System	250
13 - Outdoor	251
Kettensägen	252
Öl und Fett	256
Heckenscheren	257
Akku-Rebscheren	259
Akku- Hecken- und Grasscheren	260
Motorsensen	261
Combi-Express	265
Blasgeräte	270
Hochdruckreiniger	272
Rasenmäher	274
Mähroboter	276
Vertikutierer	276
Sprühgeräte	277
Erdbohrer	278
Trennschleifer	280
Akku-Schubkarren	281
14 - Verschiedenes	283
Arbeitsausrüstung	284
Werkzeugtaschen	286
Arbeit und Freizeit	287
Makpac - Das Koffersystem	288
Transportkoffer	294
Kohlebürsten	296
Wissenswertes	299

1 - Akkus / Ladegeräte	4	
2 - Schrauben	18	
3 - Bohren	38	
4 - Hämmer	61	
5 - Sägen	87	
6 - Hobeln / Schleifen	123	
7 - Fräsen / Multitool	143	
8 - Metallbearbeitung	167	
9 - Diamant	190	
10 - Diverse Arbeiten	199	
11 - Lampen / Laser	211	
12 - Cleaning	221	
13 - Outdoor	251	
14 - Verschiedenes	283	

SPEZIFISCHES ZUBEHÖR FÜR AKKU-MASCHINEN

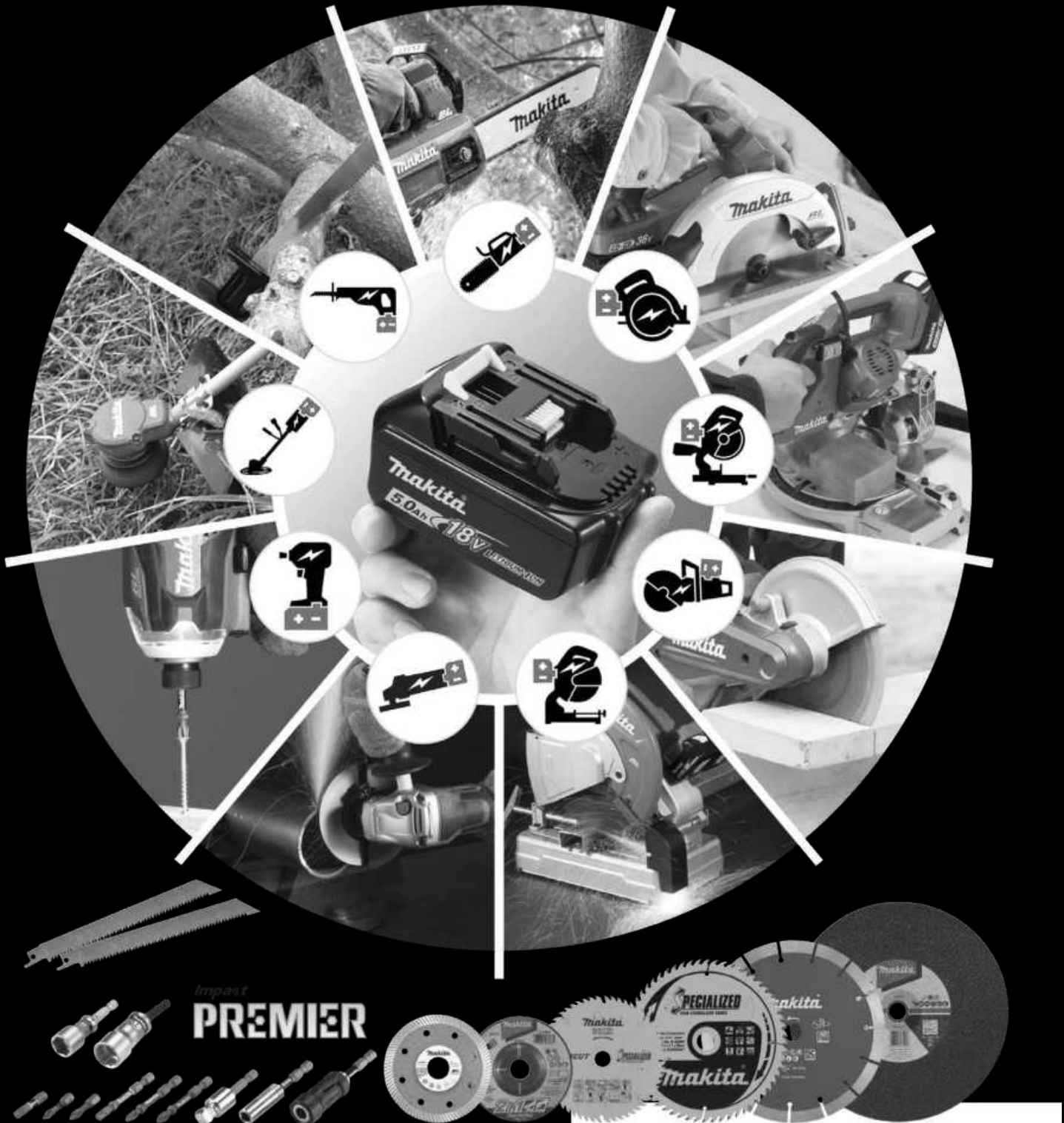

Welche Eigenschaften sollte das Zubehör von einer Akku-Maschine haben?

Das Zubehör muss ermöglichen, dass die Arbeit so schnell wie möglich ausgeführt wird damit mit einem einzigen Akku mehr erreicht werden kann. Darüber hinaus muss die Arbeit flüssig ausgeführt werden können und das Resultat sauber und qualitativ hochwertig sein.



DAS IDEALE SYSTEM JE NACH GEBRAUCH

CXT® – Die Kompakt-Klasse



LXT® – Das weltweit grösste 18V Li-Ion Akku-System



XGT® – Die neue Leistungsklasse für kraftintensives Arbeiten



RÜCKENTRAGBARE AKKUS

PDC1500

Für Maschinen mit Verbindungsstecker
oder Maschinen 2x18V=36V oder 40Vmax

Leistungsstärke 1'500 Wh / 43.55Ah

IPX4

Ladegerät : DC4001

Ladezeit : 7.5 Stunden



Maschinen mit Verbindungsstecker



PDC1200

Für Maschinen mit Verbindungsstecker
oder Maschinen 2x18V=36V oder 40Vmax

Leistungsstärke 1'200 Wh / 33.5Ah

IPX4

Ladegerät : DC4001

Ladezeit : 6 h

Adapter
Art. 191N62-4

40Vmax XGT



PDC01 Akku-Bank

Bis vier 18V-Akkus

Leistungsstärke 432 Wh
(mit 4 Akkus BL1860B)

IPX4

Adapter
Art. 191J51-5

18V → 36V LXT

Adapter
Art. 191A53-7

18V LITHIUM-ION LXT



Funktionen und Vorteile (PDC1500 / PDC1200)



Regulierbare
Höhe des
Schultergurts
für mehr Komfort



Der Akku kann
einfach vom
Schultergurt
weggenommen
werden z.B. für
den Rasenmäher



Reflektierende
Bänder
damit man den
Benutzer auch im
Dunkeln aus der
Ferne sieht

RÜCKENTRAGBARE AKKUS PDC1200 UND PDC1500



Rückentragbare Akkus für Profis und für extrem lange Arbeitszeiten.

Passen für 2x18V und 40V Maschinen. Auch für Maschinen mit Verbindungsstecker. Nicht mit 1x18V Maschinen kompatibel. IPX4 : Geeignet für alle Wetterbedingungen und geschützt gegen allfälliges Spritzwasser. Darf nicht eingetaucht werden.. Inklusiv Ladegerät DC4001.

	Bezeichnung	Geeignet für	Bestell-Nr.	Preis inkl. Mwst
	Rückentragbarer Akku Für Maschinen mit Verbindungsstecker Auch für 2x18V oder 40Vmax Maschinen mit optionalen Adapter (siehe unten) Leistungsstärke 43.55 Ah / 1'568 Wh 130 Zellen Ladezeit 7,5 Stunden Gewicht 13 kg Geliefert mit Ladegerät DC4001, ohne Adapter		PDC1500A01	
	Rückentragbarer Akku Für Maschinen mit Verbindungsstecker oder 2x18V Auch für 40Vmax Maschinen mit optionalem XGT Adapter (siehe unten) Leistungsstärke 33.5 Ah / 1'206 Wh 100 Zellen Ladezeit 6 Stunden Gewicht 8.8 kg Geliefert mit Ladegerät DC4001 und Adapter 91J51-5 (2x18V)		PDC1200A01	
	Ersatz-Ladegerät für rückentragbare Akkus 230V / 350 W	PDC1500 PDC1200	191L00-4	
	Adapter XGT 40Vmax	PDC1500 PDC1200 PDC01	191N62-4	
	Adapter LXT 2x18V	PDC1500 PDC1200 PDC01	191J51-5	



AKKU-BANK PDC01



Bis vier 18V-Akkus können bequem auf dem Rücken getragen werden. Geliefert mit 2 Adapter. Adapter für 1x18V und Adapter für 2x18V=36V. Ohne Akkus. Kann auch mit Adapter 40Vmax (im Sonderzubehör, siehe oben) gebraucht werden.

Die Akkus sind nicht im Lieferumfang enthalten

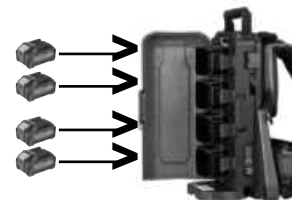

	Bezeichnung	Geeignet für	Bestell-Nr.	Preis inkl. Mwst
	Rückentragbare Akku-Bank DC01 Für Maschinen mit Verbindungsstecker, 18V und 2x18V Auch für Maschinen 40Vmax mit optionalem XGT Adapter (siehe oben) Gewicht 2.8 kg ohne Akkus Geliefert mit Adapter 1x18V und 2x18V (siehe oben)		191A59-5	
	Adapter LXT 1x18V	PDC01	191A53-7	

ENERGYPACKS

ENERGYPACK CXT 12V



Beschreibung	Bestell-Nr.	Preis inkl. MwSt.
EPAC12-152 12Vmax / 1,5 Ah Schnellladegerät DC10SB, 2x12,0 V / 1,5 Ah Akku BL1016 + Makpac	197652-7	
EPAC12-202 12Vmax / 2,0 Ah Schnellladegerät DC10SB, 2x12,0 V / 2,0 Ah Akku BL1021B + Makpac	197658-5	
EPAC12-402 12Vmax / 4,0 Ah Schnellladegerät DC10SB, 2x12,0 V / 4,0 Ah Akku BL1041B + Makpac	197641-2	

ENERGYPACK LXT 18V



Beschreibung	Bestell-Nr.	Preis inkl. MwSt.
EPAC18-302 18,0V / 3,0 Ah Schnellladegerät DC18RC 2 Akkus 18 V / 3,0 Ah BL1830B	191F88-8	
EPAC18-402 18,0V / 4,0 Ah Schnellladegerät DC18RC 2 Akkus 18 V / 4,0 Ah BL1840B	197490-7	
EPAC18-502 18,0V / 5,0 Ah Schnellladegerät DC18RC 2 Akkus 18 V / 5,0 Ah BL1850B	197570-9	
EPAC18-602 18,0V / 6,0 Ah Schnellladegerät DC18RC 2 Akkus 18 V / 6,0 Ah BL1860B	199480-6	

ENERGYPACK LXT 18V - DOPPELSCHNELLLADEGERÄT UND 2 AKKUS



Beschreibung	Bestell-Nr.	Preis inkl. MwSt.
EPAC18-402D 18,0V / 4,0 Ah Doppel-Schnellladegerät DC18RD 2 Akkus 18 V / 4,0 Ah BL1840B	199481-4	
EPAC18-502D 18,0V / 5,0 Ah Doppel-Schnellladegerät DC18RD 2 Akkus 18 V / 5,0 Ah BL1850B	1910A7-5	

ENERGYPACKS

ENERGYPACK LXT 18V - DOPPELSCHNELLLADEGERÄT UND 4 AKKUS

LXT**18V**
LITHIUM-ION

Beschreibung	Bestell-Nr.	Preis inkl. MwSt
EPAC18-304 18,0V / 3,0 Ah Doppel-Schnellladegerät DC18RD 4 Akkus 18 V / 3,0 Ah BL1830	191F89-6	
EPAC18-404 18,0V / 4,0 Ah Doppel-Schnellladegerät DC18RD 4 Akkus 18 V / 4,0 Ah BL1840B	191F90-1	
EPAC18-504 18,0V / 5,0 Ah Doppel-Schnellladegerät DC18RD 4 Akkus 18 V / 5,0 Ah BL1850B	191F91-9	
EPAC18-604 18,0V / 6,0 Ah Doppel-Schnellladegerät DC18RD 4 Akkus 18 V / 6,0 Ah BL1860B	191F92-7	

ENERGYPACK XGT 40V

XGT**40V**
L.I-ION
max

Beschreibung	Bestell-Nr.	Preis inkl. MwSt
EPAC40-252 40V / 2,5 Ah Schnellladegerät DC40RA + 2x Akku 40V 2,5Ah BL4025	191J39-5	
EPAC40-402 40V / 4,0 Ah Schnellladegerät DC40RA + 2x Akku 40V 4,0Ah BL4040	191J38-7	
EPAC40-502 40V / 5,0 Ah Doppel-Schnellladegerät DC40RB + 2x Akku 40V 5,0Ah BL4050F + Makpac C	191U17-1	
EPAC40-802 40V / 8,0 Ah Doppel-Schnellladegerät DC40RB + 2x Akku 40V 8,0Ah BL4080F	191Y62-0	
EPAC40-404 40V / 4,0 Ah Doppel-Schnellladegerät DC40RB + 4x Akku 40V 4,0Ah BL4040 + Makpac C	191U32-5	
EPAC40-504 40V / 5,0 Ah Doppel-Schnellladegerät DC40RB + 4x Akku 40V 5,0Ah BL4050F+ Makpac C	191U46-4	

**Makpac Transportkoffer finden Sie auf Seite 288
und die Koffer-Einsätze auf Seite 291.**

AKKUS LI-ION CXT, LXT UND XGT

- 40 % weniger Gewicht, 180 % mehr Kapazität (im Vergleich mit einem gleichwertigen Ni-Cd Akku)
- Wiederaufladbar, in jedem Zustand möglich (leer, halbleer, ...)
- Kein Memory-Effekt, mit Aufprallschutz
- Minimale Selbstentladung auch bei längerem Nichtgebrauch
- Umweltfreundlicher
- Mit intelligenter Makstar Ladetechnologie (ausgenommen BL7015 und BL1013)

AKKUS 7,2 UND 10,8V



Volt	Ah	Typ	Modell	Gewicht (kg)	Bestell-Nr.	Preis inkl. MwSt
7,2	1,5	Li-Ion	BL7015	0,12	198000-3	
10,8	1,3	Li-Ion	BL1013	0,17	196066-7	

AKKU 10,8V EXTRA-DÜNN „POWERBANK“

Ideal für Pullover, Jacken und Decke, da sehr flach (128x74,5x25 mm). Kann auch als Powerbank zum Aufladen mobiler Geräte verwendet werden. Aufladbar über ein 230V/5V USB-Kabel (nicht im Lieferumfang enthalten).



Volt	Ah	Typ	Modell	Gewicht (kg)	Bestell-Nr.	Preis inkl. MwSt
10,8	16,75	Li-Ion extra-dünn	BL1055B	0,37	DEABL1055B	

AKKUS SERIE CXT 12V MAX



Volt	Ah	Typ	Modell	Gewicht (kg)	Bestell-Nr.	Preis inkl. MwSt
12,0	1,5	Li-Ion	BL1016	0,18	197393-5	
12,0	2,0	Li-Ion mit Kapazitätsanzeige	BL1021B	0,21	197396-9	
12,0	4,0	Li-Ion mit Kapazitätsanzeige	BL1041B	0,18	197406-2	
12,0	5,0	Li-Ion mit Kapazitätsanzeige	BL1050B*	0,31	1913G0-9	

* Passt nicht auf alle Modelle : Nur Bohrer, Schrauber, Nagler, Tacker, Hammer (mit langem Haken), Multitool (ohne Absaugung).

AKKUS SERIE LXT 14,4



Volt	Ah	Typ	Modell	Gewicht (kg)	Bestell-Nr.	Preis inkl. MwSt
14,4	1,5	Li-Ion	BL1415N	0,30	196875-4	
14,4	3,0	Li-Ion mit Kapazitätsanzeige	BL1430B	0,50	197615-3	
14,4	4,0	Li-Ion	BL1440	0,60	196388-5	
14,4	5,0	Li-Ion	BL1450	0,60	197122-6	
14,4	6,0	Li-Ion	BL1460B	0,60	197710-9	

AKKUS SERIE LXT 14,4 UND 18V



Volt	Ah	Typ	Modell	Gewicht (kg)	Bestell-Nr.	Preis inkl. MwSt
18,0	1,5	Li-Ion	BL1815N	0,50	196235-0	
18,0	3,0	Li-Ion mit Kapazitätsanzeige	BL1830B	0,62	197599-5	
18,0	4,0	Li-Ion mit Kapazitätsanzeige	BL1840B	0,80	197265-4	
18,0	5,0	Li-Ion mit Kapazitätsanzeige	BL1850B	0,80	197280-8	
18,0	6,0	Li-Ion mit Kapazitätsanzeige	BL1860B	0,80	197422-4	

AKKUS SERIE XGT 40V MAX



Volt	Ah	Typ	Modell	Gewicht (kg)	Bestell-Nr.	Preis inkl. MwSt
40V	2,0	Li-Ion mit Kapazitätsanzeige	BL4020	0,69	191L29-0	
40V	2,5	Li-Ion mit Kapazitätsanzeige	BL4025	0,71	191B36-3	
40V	4,0	Li-Ion mit Kapazitätsanzeige	BL4040	1,00	191B26-6	
40V	4,0	Li-Ion avec indicateur de charge	BL4040F*	1,00	1910N6-8	
40V	5,0	Li-Ion mit Kapazitätsanzeige	BL4050F	1,30	191L47-8	
40V	8,0	Li-Ion mit Kapazitätsanzeige	BL4080F	1,90	191X65-8	

* Im Vergleich zum BL4040 kann der BL4040F bis zu 35% mehr Dauerleistung liefern.

AKKUS SERIE 64V



Volt	Ah	Typ	Modell	Gewicht (kg)	Bestell-Nr.	Preis inkl. MwSt
64V	4,0	Li-Ion mit Kapazitätsanzeige	BL6440	2,25	191R06-8	
64V	10,0	Li-Ion mit Kapazitätsanzeige	BL64100	3,2	191Y69-6	

LADEGERÄTE LI-ION

LADEGERÄTE LI-ION 7,2 V – 10,8 V STABFORM



Modell	Bezeichnung	Bestell-Nr.	Preis inkl. MwSt
DC10WA	Ladegerät für Akkus 7,2V und 10,8V Stabform	194588-1	

LADEGERÄTE LI-ION 10.8 V / 12 V MAX (SERIE CXT)



Modell	Bezeichnung	Bestell-Nr.	Preis inkl. MwSt
DC10SB	Schnellladegerät	197363-4	
DC18RE	CXT&LXT Dual Port Multischnellladegerät Lädt 1 Akku auf einmal (LXT oder CXT)	198444-7	

LADEGERÄTE LI-ION 14,4 V – 18 V (SERIE LXT)



Modell	Bezeichnung	Bestell-Nr.	Preis inkl. MwSt
DC18RC	Schnellladegerät	195584-2	
DC18RD	Doppel-Schnellladegerät	197047-4	
DC18RE	CXT&LXT Dual Port Multischnellladegerät Lädt jeweils 1 Akku auf's Mal (LXT oder CXT)	198444-7	
DC18SD	Standard Ladegerät	194533-6	
DC18SH	Doppel-Ladegerät Standard	199687-4	
DC18SE	Autoladegerät (Betriebsspannung 12 V – 24 V)	194621-9	

LADEGERÄT LI-ION 40V MAX (SERIE XGT)



Modell	Bezeichnung	Bestell-Nr.	Preis inkl. MwSt
DC40RA	Schnellladegerät	191E07-8	
DC40RB	Chargeur double rapide	191N08-0	
ADP10	Adapter für LXT-Akkus 14.4V und 18V. Erlaubt die Verwendung von über 600 Maschinen	191C10-7	





LADEGERÄT LI-ION 64V

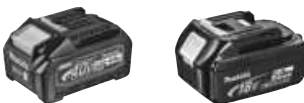

Modell	Bezeichnung	Bestell-Nr.	Preis inkl. MwSt
DC64WA	Schnellladegerät	191W19-9	

LADEZEIT TABELLE

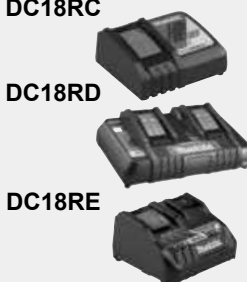
FÜR LITHIUM-IONEN AKKUS

 <p>40Vmax 18V</p>		 <p>DC40RA DC40RB</p>	 <p>DC40RA + ADP10</p>	 <p>DC18RC DC18RD DC18RE</p>	 <p>DC18SD DC18SH DC18SE</p>
40Vmax	8.0Ah BL4080F	76min.	--	--	
	5.0Ah BL4050F	50min.	--	--	
	4.0Ah BL4040F	45min.	--	--	
	2.5Ah BL4025	28min.	--	--	
	2.0Ah BL4020	22min.	--	--	
18V	6.0Ah BL1860B	--	40min.	55min.	130min.
	5.0Ah BL1850B	--	35min.	45min.	110min.
	4.0Ah BL1840B	--	29min.	36min.	90min.
	3.0Ah BL1830B	--	22min.	22min.	60min.
	1.5Ah BL1815N	--	15min.	15min.	30min.

 <p>12Vmax</p>		 <p>DC10SB DC18RE</p>	 <p>PDC1500 PDC1200</p>	 <p>DC4001</p>	 <p>PDC01</p>	
12Vmax	4.0Ah BL1041B	60min.	 40Vmax 18V x2	 43.55Ah PDC1500 35.5Ah PDC1200	 450min. 360min.	 40Vmax 18V x2 18V 4x 18V LXT
	2.0Ah BL1021B	30min.				
	1.5Ah BL1016	22min.				

 <p>64Vmax</p>		 <p>DC64WA</p>	 <p>7.2V 10.8V</p>	 <p>DC10WA</p>	 <p>BL1055B 10.8V</p>	<p>Kabel USB/230V 5V-2.4Ah</p>
64Vmax	10.0Ah BL64100	300min.	 10.8V 1.3Ah BL1013 7.2V 1.5Ah BL0715	 50min. 35min.	 16,75Ah BL1055B 600min.	
	4.0Ah BL6440	120min.				

POWER STATION

Stromwandler

Der mobile Stromwandler konvertiert aus einer Gleichstromquelle (PDC1500, PDC1200 oder PDC01) Wechselstrom zum Anschluss von Netzgeräten 230V.



Ideal zum Betrieb von netzbetriebenen Werkzeugen und Ladegeräten sowie allen anderen Geräten mit Stromkabel in Bereichen, in denen es kein 230V Stromnetz gibt.

Die rückentragbaren Akkus PDC1500 und PDC1200 oder die Akku-Bank PDC01 dienen als Gleichstromquellen. Die PDC1500 und PDC1200 können auf dem Stromwandler fixiert werden.

Artikel	Beschreibung	Bestell-Nr.	Preis inkl. Mwst
BAC01	<p>Stromwandler mit 2 Wechselstromsteckdosen, 2 USB-Typ-A Ausgangsanschlüsse, 2 USB-Typ-A Ausgangsanschlüsse, 1 DC12V-Zigarrensteckdose</p> <p> Nenndauerleistung : 1400 W Maximale Leistung : 2800W Gewicht : 7,3 kg </p>	BAC01	



ADAPTER

Akkuadapter BCV03

Für 36V Akku-Maschinen.
Benutzer, die zwei 18V Li-Ion Akkus haben, können mit Hilfe dieses Adapters 36 V Akku-Maschinen nutzen.



BCV03 ist nicht geeignet für Akkus BL1815 (1.5 Ah) und passt nicht auf Akku-Bohrhammer BHR261.

Artikel	Beschreibung	Bestell-Nr.	Preis inkl. MwSt
BCV03	Akkuadapter - verbindet 2 x 18 V Li-Ion Akkus zu 1 x 36 V	196809-7	

Externer Akkuhalter BAP182

Für 2x18V Akku-Maschinen.
Ermöglicht die Trennung der Akkus von der Maschine, um das Gewicht zu reduzieren und somit Arm- und Handermüdung zu mindern.



BAP182 ist nicht geeignet für Akkus BL1815 (1.5 Ah).

Artikel	Beschreibung	Bestell-Nr.	Preis inkl. MwSt
BAP182	Externer Akkuadapter - verbindet 2 x 18 V Li-Ion Akkus zu 2 x 18 V	197580-6	

USB-ADAPTER



Beschreibung	Bestell-Nr.	Preis inkl. MwSt
Modell ADP08 Für 10,8 V / 12 V max CXT-Serie, 1 USB-Anschluss mit 5 V / 2,1 A, Ein/Ausschalter, ohne Gürtelclip	DEAADP08	
Modell ADP06 Für 10,8 V / 12 V max CXT-Serie, 1 USB-Anschluss mit 5 V / 2,1 A, Ein/Ausschalter, mit Gürtelclip	DEAADP06	
Modell ADP05 Für 18 V / 14,4 V LXT-Serie, 2 USB-Anschlüsse mit je 5 V / 2,1 A, mit Gürtelclip	DECADP05	
Modell ADP11 Für 40V max XGT-Serie, 2 USB-Anschlüsse mit je 5 V / 2,1 A, mit Gürtelclip	ADP001G	

ADAPTER

NETZADAPTER 230V



Beschreibung	Modell	Bestell-Nr.	Preis inkl. MwSt
Ladegerät für Handstaubsauger DC1002	CL114FD	191L80-0	
Ladegerät USB ADP07 3.6V 1.5 Ah	DF001DW	630A38-3	
USB-Kabel für Ladegerät 630A38-3	630A38-3	661750-8	
Netzadapter 230 V für Radio	BMR100/102	SE00000078	
	DMR106 / DMR108 / DMR112	SE00000101	
	BMR105 / DMR105 / DMR110	SE00000265	
	DMR115 / MR004G / MR007G	SE00000679	
Netzadapter 230 V für Lautsprecher	DMR301	TC00000137	
	DMR200/DMR202	SE00000501	
Netzadapter 230 V für Ventilatoren	DCF300	TE00000174	
	DCF203 / CF001G	TE00000173	
	CF100D / DCF102D / CF101D	TE00000211	
	CF002G / DCF301	TE00000442	
	CF003G	TE00000779	
Netzadapter 230 V für Kühl- und Wärmebox	DCW180 / CW001G / CW003G	WL00000060	
	CW002G	WL00000228	
	CW004G	CE00000130	
Adapter für Zigarettenanzünder 12V-24V für Kühl- und Wärmebox	DCW180 CW001G / CW003G	WL00000002	
	CW002G	WL00000225	

VERSCHIEDENES

AKKU-SCHUTZ



Beschreibung	Geeignet für Modelle	Bestell-Nr.	Preis inkl. MwSt
Plastik-Deckel Akku-Kontaktschutz wenn Akku nicht gebraucht wird	BL3626	451153-2	
	LXT-Modelle 14.4-18V	450128-8	
	XGT-Modelle 40Vmax	412393-7	
Akku-Schutz Speziell entwickelt zum Schutz der Li-Ion Akkus - gegen Staub und Tropfwas- ser, und Outdoor Einsatz, sowie in rauer Umgebung	18V Li-Ionen Akkus	195798-3	

JACKEN, PULLOVER UND DECKE



AKKU-ADAPTER FÜR HEIZBARE JACKEN, PULLOVER UND DECKE



Beschreibung	Bestell-Nr.	Preis inkl. MwSt
Akku-Adapter für 10,8 V / 12 V max CXT-Serie inkl. USB-Ladeanschluss (ohne Kabel)	TD00000110	
Akku-Adapter für 18 V LXT-Serie inkl. USB-Ladeanschluss (ohne Kabel)	TD00000111	
Anschlusskabel für flacher Akku BL1055B und Akku-Adapter	TD00000112	

Siehe Akkus auf Seite 10

GEBRAUCHSTABELLE HEIZBARE JACKEN, PULLOVER UND DECKE

Akku	Adapter	Kabel	Modelle
			CJ106D DCJ206 DCB200A
BL1055B			Pullover brauchen keine Anschlusskabel (DCX200 und DCX201)

VERLÄNGERUNG FÜR AKKU-ADAPTER FÜR HEIZDECKE



Beschreibung	Bestell-Nr.	Preis inkl. MwSt
Anschlusskabel 1.5m für Heizdecke DCB200A für flacher Akku BL1055B oder Akku-Adapter 18V TD00000111	YL00000068	

AKKU-ADAPTER UND FILTER FÜR KÜHLJACKEN



Beschreibung	Bestell-Nr.	Preis inkl. MwSt
Akku-Adapter für 10,8 V / 12 V max CXT-Serie inkl. USB-Ladeanschluss und Kabel	198639-2	
Akku-Adapter für 14,4 V / 18 V LXT-Serie inkl. USB-Ladeanschluss und Kabel	198634-2	
Anschlusskabel für flacher Akku BL1055B	191T97-1	
Filter-Set für alle Kühljacken 2 Körbe und 20 Filter	198641-5	
Filter - 20 Stück	198643-1	

Siehe Akkus auf Seite 10

GEBRAUCHSTABELLE KÜHLJACKEN

Akku	Adapter	Kabel	Modelle
			DFJ210 DFJ212 DFJ213 DFJ214 DFJ310 DFJ410
BL1055B			



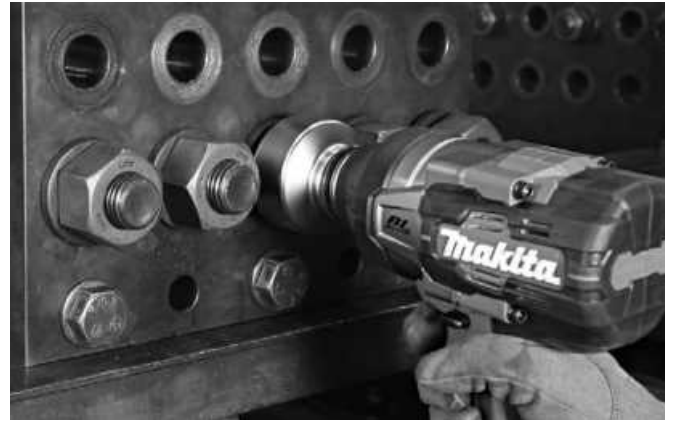

Impact

PREMIER

Doppeltorsion !!

Dauert länger
Sehr präzise
Neuer Stahl, geeignet für hohes Drehmoment



**NEW
INNOVATION**

IMPACT PREMIER - BITS

Impact

PREMIER

BITS 25 MM C-FORM

TORX



Typ	Stk/Pkg	Bestell-Nr.	Preis inkl. Mwst
T10	2	E-03193	
T15	2	E-03202	
T20	2	E-03218	
T25	2	E-03224	
T30	2	E-03230	

POZIDRIV



Typ	Stk/Pkg	Bestell-Nr.	Preis inkl. Mwst
PZ1	2	E-03165	
PZ2	2	E-03171	
FlipTop PZ2	15	E-03252	
PZ3	2	E-03187	



Flip Top

PHILLIPS



Typ	Stk/Pkg	Bestell-Nr.	Preis inkl. Mwst
PH1	2	E-03121	
PH2	2	E-03137	
Flip Top PH2	15	E-03246	
PH3	2	E-03159	



Flip Top

PHILLIPS SLIM



Typ	Stk/Pkg	Bestell-Nr.	Preis inkl. Mwst
PH2 Slim	2	E-03143	

IMPACT PREMIER - BITS



BITS 50 MM E-FORM

TORX



Typ	Stk/Pkg	Bestell-Nr.	Preis inkl. Mwst
T10	2	E-03327	
T15	2	E-03333	
T20	2	E-03349	
T25	2	E-03355	
T30	2	E-03361	
T40	2	E-12027	

POZIDRIV



Flip Top

Typ	Stk/Pkg	Bestell-Nr.	Preis inkl. Mwst
PZ1	2	E-03296	
PZ2	2	E-03305	
Flip Top PZ2	10	E-03383	
PZ3	2	E-03311	

PHILLIPS



Flip Top

Typ	Stk/Pkg	Bestell-Nr.	Preis inkl. Mwst
PH1	2	E-03268	
PH2	2	E-03274	
Flip Top PH2	10	E-03377	
PH3	2	E-03280	

DOPPEL-BITS 65 MM



Typ	Stk/Pkg	Bestell-Nr.	Preis inkl. Mwst
PZ2	2	E-06292	
PH2	2	E-06286	

IMPACT PREMIER - VERSCHIEDENES

Impact
PREMIER

BITHALTER MIT MAGNET



Beschreibung	Länge mm	Bestell-Nr	Preis inkl. MwSt
Torsion magnetisch	66	E-03399	
Torsion magnetisch	150	E-03408	
Ultra Mag mit extra starkem Magnet	79	E-20270	

MAGNET MAG BOOST TORSION



Beschreibung	Länge mm	Bestell-Nr	Preis inkl. MwSt
Mag Boost Torsion			
Extra starker Magnet Erleichtert das schnelle Ansetzen der Schraube	50	E-03442	
Mehrzweckgebrauch			

WINKEL-ADAPTER 50 MM



Beschreibung	Bestell-Nr	Preis inkl. MwSt
Adapter 1/4" Sechskantaufnahme > 1/2" Vierkantaufnahme	E-03436	
Adapter 1/4" Sechskantaufnahme > 3/8" Vierkantaufnahme	E-03420	

Der Adapter kann bis zu 15° geneigt werden. Für Verschraubungen in Ecken und an schwer zugänglichen Stellen.

STECKSCHLÜSSEL 6-KANT 1/4" MIT MAGNET



Beschreibung	Grösse (SW)	Länge mm	Bestell-Nr	Preis inkl. MwSt
Mit starkem Magnet Leicht zu säubern	6	65	E-03458	
	8	65	E-03464	
	10	65	E-03470	
	13	65	E-03486	

GELENK STECKSCHLÜSSEL SW17 - 80 MM



Beschreibung	Bestell-Nr	Preis inkl. MwSt
Gelenk Steckschlüssel SW17 - 80 mm Erlaubt eine Neigung von 15° und eignet sich so für Arbeiten auf engstem Raum	E-03517	

TORSION BITS



TORSION BITS 25 MM C-FORM 6.3

PHILLIPS



Typ	Stk/Pkg	Bestell-Nr.	Preis inkl. Mwst
PH1	10	P-06030	
PH2	10	P-06052	
PH3	10	P-06074	

POZIDRIV



Typ	Stk/Pkg	Bestell-Nr.	Preis inkl. Mwst
PZ1	10	P-06096	
PZ2	10	P-06111	
PZ3	10	P-06133	

TORSION BITS 50 MM E-FORM

PHILLIPS



Typ	Stk/Pkg	Bestell-Nr.	Preis inkl. Mwst
PH1	10	P-06046	
PH2	10	P-06068	
PH3	10	P-06080	

POZIDRIV



Typ	Stk/Pkg	Bestell-Nr.	Preis inkl. Mwst
PZ1	10	P-06105	
PZ2	10	P-06127	
PZ3	3	P-53528	

SPEZIFISCHE BITS

LANGBITS 90 MM

TORX



Typ	Länge (mm)	Stk/Pkg	Bestell-Nr.	Preis inkl. Mwst
T15	90	1	B-59900	
T20	90	1	B-59916	
T25	90	1	B-59922	
T30	90	1	B-59938	

POZIDRIV



Typ	Länge (mm)	Stk/Pkg	Bestell-Nr.	Preis inkl. Mwst
PZ1	90	1	B-59879	
PZ2	90	1	B-59885	
PZ3	90	1	B-59891	

PHILLIPS TROCKENBAUBIT



Typ	Länge (mm)	Stk/Pkg	Bestell-Nr.	Preis inkl. Mwst
PH2	30	1	D-61690	

VERSCHIEDENES ZUBEHÖR

HALTERUNG FÜR 2 BITS



Description	Art. N°	Preis inkl. Mwst
Den Bit immer griffbereit haben! Bit-Halter einfach auf Schrauber montieren (mit einer Schraube M4x12 Art. 251314-2 nicht inbegriffen)	452947-8	



VERSCHIEDENES ZUBEHÖR

ARMIERUNGSEISEN-BINDEHAKEN



Länge (mm)	Stk/Pkg	Bestell-Nr.	Preis inkl. Mwst
120	1	194731-2	

EINSATZHALTER FÜR GEWINDESTANGEN



Grösse	Stk/Pkg	Bestell-Nr.	Preis inkl. Mwst
M6	1	B-42961	
M8	1	B-42977	
M10	1	B-42983	

Beim Eindrehen von der Gewindestange in den Einsatzhalter, bewegen sich die Stifte in dem Halter gegen das Zentrum entlang der Stange und halten sie fest.

In dieser Situation ist es einfach die Gewindestange mit Hilfe der Hülse zu schrauben.

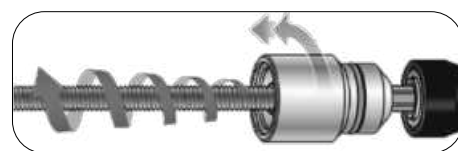

TIEFENANSLAG FÜR SCHRAUBER



Beschreibung	Geeignet für Modelle	Bestell-Nr.	Preis inkl. Mwst
Tiefenanschlag kurz zu brauchen mit 60 mm Bithalter P-05979	FS2300 / FS4300 / FS6300 DFS451 / DFS452 / DFS250 DFS251	197025-4	
Bithalter magnetisch mit Sicherheitsring 60 cm / 1/4"		P-05979	
Bit PH2 standard		784211-2	



BITHALTER

	Beschreibung	Grösse (mm)	Bestell-Nr.	Preis inkl. MwSt
	Bithalter Click-Fix magnetisch für Profis Extra stark	60	P-53263	
	Bithalter mit Schnellwechselfunktion – schlanke Ausführung mit Verriegelung	60	B-52467	
	Bithalter mit Dauermagnet	60	B-52445	
	Bithalter mit Magnetring zur Schraubenstabilisierung	80	B-48751	
		120	B-48767	
	Bithalter mit Magnetring zur Schraubenstabilisierung inklusiv Bit-Set L=25 mm je 5 Stk PH2, PZ2, T20, T25, T30	80	B-48773*	
		120	B-48789**	
	Bithalter mit flexibler Welle mit 2 Einsätzen PH2 + Schlitz Nr 6	L = 300	B-51867	
	Bithalter lang magnetisch	L = 150	B-57750	
		L = 300	B-57766	
	Ratschenschraubendreher (Bithalter) mit PH2		D-58833	

* Inklusiv Art. B-48751 L=80 mm

** Inklusiv Art. B-48767 L=120 mm

BITSETS

BITSET IMPACT PREMIER

Impact
PREMIER

5-TEILIGES BITSET IMPACT PREMIER 50 MM IMPACT PREMIER



Inhalt	Bestell-Nr.	Preis inkl. Mwst
<ul style="list-style-type: none">  PH2  PZ2, PZ3  T25, T50 Mit Einhängehaken	E-13568	

11-TEILIGE BITSET IMPACT PREMIER 25 MM IMPACT PREMIER







Inhalt	Bestell-Nr.	Preis inkl. Mwst
<ul style="list-style-type: none">  PH1, PH2, PH3  PZ1, PZ2, PZ3  T25, T50 Mit Bithalter 50 mm	E-03567	



<ul style="list-style-type: none">  PH2  PZ1, PZ2, PZ3  T20, T25, T30  SL4, SL6 Mit Bithalter 50 mm	E-03573	
---	---------	--

31-TEILIGES BITSET IMPACT PREMIER 25 MM IMPACT PREMIER



Inhalt	Bestell-Nr.	Preis inkl. Mwst
<ul style="list-style-type: none">  PH1, 5x PH2, 2x PH3  PZ1, 5x PZ2, 2x PZ3  T10, T15, 3x T20, 2x T25, 2x T30  SL4, SL6  H4, H5, H6 Hexagonal Mit Torsion Bithalter 50 mm	E-13552	

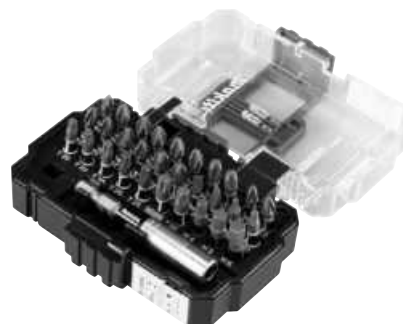

BITSETS

7-TEILIGES BITSET 25 MM



Inhalt	Bestell-Nr.	Preis inkl. Mwst
<ul style="list-style-type: none">  PH2  PZ1, PZ2  T15, T20, T25 Magnetischer Einsatz-Halter 	Q228	

10-TEILIGES BITSET 50 MM



Inhalt	Bestell-Nr.	Preis inkl. Mwst
<ul style="list-style-type: none">  1x PH1, 2x PH2, 1x PH3  2 x SQ2  1x H4, 2x H5, 1x H6 Hexagonal 	D-65028	

11-TEILIGES BITSET 25 MM



Contenu	Bestell-Nr.	Preis inkl. Mwst
<ul style="list-style-type: none">  1x PH1, PH2, PH3  1x PZ1, PZ2, PZ3  1x T15, 20, 25, 30 Magnetischer Einsatz-Halter 	D-64995	

11-TEILIGES BITSET 25 MM



Inhalt	Bestell-Nr.	Preis inkl. Mwst
<ul style="list-style-type: none">  1x PH1, PH2, PH3  1x PZ1, PZ2, PZ3  1x T15, T20, T25, T30 Einsatz-Halter : P-05979 	P-54053	





13-TEILIGES BITSET 25 MM



Inhalt	Bestell-Nr.	Preis inkl. Mwst
<ul style="list-style-type: none">  1x PH1, PH2, PH3  1x PZ1, PZ2, PZ3  1x T10, T15, T20, T25, T30, T40 Einsatz-Halter Rapid-Fix : P-54075 	P-80503	

31-TEILIGES BITSET 20 MM AKKU-FORM







Inhalt	Bestell-Nr.	Preis inkl. Mwst
<ul style="list-style-type: none">  1x PH0, 1x PH1, 4x PH2, 1x PH3  1xPZ0, 1x PZ1, 4x PZ2, 1x PZ3  1x T10, 1x T15, 2x T20, 2x T25, 1x T27, 1x T30, 1x T40  1x SL4.5, 1x SL5.5, 1x SL6.5  1x 3, 4, 5, 6 Hexagonal Magnetischer Einsatz-Halter 	E-00016	

BITSETS

31-TEILIGES BITSET 25 MM



Inhalt	Bestell-Nr.	Preis inkl. Mwst
<ul style="list-style-type: none">  1x PH1, 2x PH2, 1x PH3  1x PZ1, 2x PZ2, 1x PZ3  3x T10, 3x T15, 4x T20, 4x T25, 3x T30, 2x T40  1x 4, 5, 6 Hexagonal, Magnetischer Einsatz-Halter 	D-34936	





31-TEILIGES TORX BITSET 25 MM



Inhalt	Bestell-Nr.	Preis inkl. Mwst
<ul style="list-style-type: none">  1xT7, 1xT8, 1xT9, 5x T10, 5x T15, 5x T20, 3x T25, 1x T27, 4x T30, 2x T40 1 magnetischer universal-Einsatz-Halter mit praktischem Gürtelclip 	P-73352	



38-TEILIGES BITSET 25 MM



Inhalt	Bestell-Nr.	Preis inkl. Mwst
<ul style="list-style-type: none">  4x PH1, 6x PH2, 2x PH3  4x PZ1, 6x PZ2, 2x PZ3  1x T10, 1xT15, 1xT20, 1xT25, 1xT30, 1xT40  1x 2.5, 3, 4, 5, 6, 8 Hexagonal Einsatz-Halter P-05979 und Griff 	P-20183	





43-TEILIGES BITSET



Inhalt	Bestell-Nr.	Preis inkl. Mwst
<ul style="list-style-type: none">  1x PH1, 2x PH2, 1x PH3  1x PZ1, 2x PZ2, 1x PZ3  1x T10, 2x T15, 2x T20, 1x T25, 1x T27, 1x T30, 1x T40  1x TH10, 1x TH15, 1x TH20, 1x TH25, 1x TH27, 1x TH30, 1x TH40 1x SL3, 1x SL4, 1x SL4.5, 1x SL5.5 x 25mm 1x 3, 1x 4, 1x 5, 1x 6 Hexagonal 1 x PH2, 1x PZ2, 1x T15, 1x T20, 1x T25, 1x SL4.5 x 75mm Schraubführungshülle, Magnethalter 60 mm, Steckschlüssel 1x SW6, 1x SW8, 1x SW10 	B-55697	

99 -TEILIGES BITSET



Inhalt	Bestell-Nr.	Preis inkl. Mwst
<ul style="list-style-type: none">  5x PH1, 6x PH2, 5x PH3  5x PZ1, 6xPZ2, 5xPZ3  5x T10, 6xT15, 6xT20, 6xT25, 6xT30, 5xT40  6x3, 6x4, 5x5, 6x6 mm Hexagonal 1x PH1, 1xPH2 - 75 mm 1x PZ1, 1xPZ2 - 75 mm 1x TX15, 1xTX20, 1xTX25, 1xTX30 - 75 mm Magnethalter 60 mm 	P-81050	

WERKZEUGSET

WERKZEUGSET 221 STÜCK



Inhalt	Bestell-Nr.	Preis inkl. Mwst
Bits 25 mm Sonder-Bits 30 Bits in Bit-Box Bits 5/16" Bithalter magnetisch 60 mm Steckschlüsseinsatz 1/4" von 4 bis 14 mm Steckschlüsseinsatz 1/2" von 15 bis 32 mm Steckschlüsseinsatz Sechskant von 5 bis 13 mm Steckschlüsseinsatz 1/2" E10, E12, E14, E16, E18, E20, E24 Maul-/Ringschlüssel von 8 bis 19 mm Innensechskant-Schlüssel-Satz Verlängerung 1/4" Verlängerung 1/2" Zündkerzen-Steckschlüsseinsatz 1/2" von 16 bis 21 mm Schraubendreher mit 1/4" Bit-Aufnahme Adapter Steckschlüsseinsatz 1/4" Adapter 1/2" x 5/16" Schraubführungshülse 80mm und 120 mm Umschalt-Ratsche 1/4" Umschalt-Ratsche 1/2" Kardangelenke 1/4" Adapter für Verlängerung 1/2" T-Griff mit Gleitstück 1/4"	E-10883	

BITSETS 1/4" MIT BOHRER

38-TEILIGES SET MIT BITS MIT 1/4" SECHSKANTSCHAFT UND BOHRER

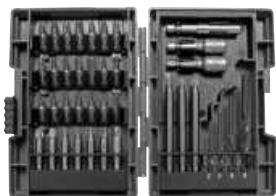

Inhalt	Bestell-Nr.	Preis inkl. Mwst
Bits: 25 mm Länge: 1x PH1, 2x PH2, 1x PH3 1x PZ1, 2x PZ2 1x H3, 1x H4, 1x H5, 1x H6 1x T10, 1x T15, 2x T20, 2x T25 1x T27, 1x T30, 1x T40 50 mm Länge : 1x PH2, 1x PZ2 1x T15, 1x T20, 1x T25, 1x T30 90 mm Länge : 1x PH2, 2x PZ2 1x magnetischer Bithalter 60 mm 2x magnetische Steckschlüssel 8, 10 mm Nussadapter 50 mm	Bohrer: Metall : 2, 3, 4, 6 mm	B-54106

42-TEILIGES BIT- UND BOHRERSET MIT 1/4" SECHSKANTSCHAFT



Inhalt	Bestell-Nr.	Preis inkl. Mwst
Bits: 50 mm Länge: PH0, PH1, PH2, PH3 PZ0, PZ1, 3 x PZ2, PZ3 TX10, TX15, TX20, TX25 TX27, TX30, TX40, TX45 Schlitz: 0.5x4 - 0.8x5.5 - 1.2x6.5mm Innensechskant: H3, H4, H5, H6 100 mm Länge: 1x PH2 1x PZ2	Bohrer mit 6-kant 1/4" Aufnahme: HSS: 2.5 - 3.0 - 4.0 - 5.0 - 6.0 mm Stecknüsse 6-kant 1/4": 5, 6, 7, 8, 10, 11, 13 Adapter 1/4" Nuss auf Sechskant 1/4" Magnetischer Bithalter Bitmagazin Kunststoff	D-58877



Siehe auch gemischte Bohrer- und Bitsets auf Seite 50

MAGAZINSCHRAUBER

LANGE SCHRAUBERBITS

PHILLIPS KREUZSCHLITZ-SCHRAUBERBITS PH2



Länge (mm)	Stk/Pkg	Geeignet für Modelle	Bestell-Nr.	Preis inkl. MwSt
110	10	6830 / 6831D	P-13552	
127	10	6832	P-13568	
155	5	DFR551	191V02-0	
157	3	6842/DFR540/BFR550/DFR550	P-67795	
130	5	DFS451 / DFS452 / DFS250 / DFS251 FS6300 / FS6200 / FS4300 / FS4200 / FS2300 mit Adapter für gegurtete Schrauben Art. 191L24-0 (siehe unten)	199155-7	

KREUZSCHLITZ-SCHRAUBERBITS PZ2



Länge (mm)	Stk/Pkg	Geeignet für Modelle	Bestell-Nr.	Preis inkl. MwSt
127	10	6832	P-13580	

ADAPTER FÜR GEGURTETE SCHRAUBEN



Mit diesem Adapter kann man einen Schrauber wie ein Magazinschrauber brauchen. Geeignet für Schrauben von 25 bis 55 mm.

Das Schrauberbit 199155-7 (siehe oben) ist für diesen Adapter geeignet.



Geeignet für Modelle	Bestell-Nr.	Preis inkl. MwSt
DFS451 / DFS452 / DFS250 / DFS251 FS6300 / FS6200 / FS4300 / FS4200 / FS2300	191L24-0	

GRIFFVERLÄNGERUNG



Geeignet für Modelle	Bestell-Nr.	Preis inkl. MwSt
6841 / 6841R / 6842 / 6843 / 6844 / 6845 BFR440 / DFR440 / BFR550 / DFR550	194500-1*	

* Verlängerung von 600 bis 700 mm ausziehbar (Gesamtlänge inkl. Maschine 890 bis 990 mm)

SCHLAGSCHRAUBER

SCHLAGNÜSSE

SCHLAGNÜSSE 1/2"



Grösse	O-Ring	Stift	Schraubentyp	SW (mm)	Länge (mm)	Bestell-Nr.	Preis inkl. Mwst
1/2"	A	1	M6	10	38	B-10497	
1/2"	A	1	M8	13	38	134825-1	
1/2"	B	1	M8	13	52	134827-7	
1/2"	A	1	M10	17	38	134829-3	
1/2"	C	2	M12	19	38	134831-6	
1/2"	C	2	M12	19	52	134832-4	
1/2"	C	2	M14	22	52	134834-0	
1/2"	D	2	M16	24	45	E-22361	
1/2"	C	2	M16	24	52	134836-6	
1/2"	D	2	M18	27	50	134844-7	
1/2"	D	2	M18	27	78	134845-5	
1/2"	D	2	M20	30	50	134846-3	
1/2"	D	2	M22	32	50	134848-9	
1/2"	D	2	M22	32	78	134849-7	

SCHLAGNÜSSE 3/4"



Grösse	O-Ring	Stift	Schraubentyp	SW (mm)	Länge (mm)	Bestell-Nr.	Preis inkl. Mwst
3/4"	E	3	M10	17	50	A-85494	
3/4"	E	3	M14	21	52	A-85531	
3/4"	E	3	M14	22	52	A-85553	
3/4"	E	3	M16	24	52	A-85575	
3/4"	F	4	M16	24	95	A-85581	
3/4"	E	3	M16	26	52	134853-6	
3/4"	F	4	M18	27	95	E-22361	
3/4"	F	4	M20	30	52	134857-8	
3/4"	F	4	M20	32	52	134871-4	
3/4"	F	4	M22	36	56	134862-5	
3/4"	F	4	M24	36	95	134863-3	

SCHLAGNÜSSE 1"



Grösse	O-Ring	Stift	Schraubentyp	SW (mm)	Länge (mm)	Bestell-Nr.	Preis inkl. Mwst
1"	G	5	M24	36	80	134865-9	
1"	G	5	M27	41	80	134872-2	

SCHLAGSCHRAUBER

O-RINGE UND STIFTE



Type	Beschreibung	Bestell-Nr.	Preis inkl. MwSt.
A	O-Ring 21	213396-2	
B	O-Ring 22	213397-0	
C	O-Ring 24	213398-8	
D	O-Ring 25	213399-6	
E	O-Ring 32	213461-7	
F	O-Ring 38	213514-2	
G	O-Ring 44	213570-2	
1	Stift 1 - Ø 4 mm, Länge 20 mm	268056-1	
2	Stift 2 - Ø 4 mm, Länge 24 mm	268057-9	
3	Stift 3 - Ø 4 mm, Länge 31 mm	256283-2	
4	Stift 4 - Ø 4 mm, Länge 36 mm	256282-4	
5	Stift 5 - Ø 5 mm, Länge 43 mm	256284-0	

VERLÄNGERUNGEN UND ADAPTER



Beschreibung	Grösse	Länge (mm)	Bestell-Nr.	Preis inkl. MwSt.
Verlängerung mit Stift "3" und O-Ring "E"	1/2"	75	B-55728	
Verlängerung mit Stift "2" und O-Ring "C"	1/2"	100	134874-8	
Verlängerung mit Stift "5" und O-Ring "G"	1/2"	150	B-55712	
Verlängerung mit Stift "3" und O-Ring "E"	1/2"	250	B-55706	
Verlängerung mit Stift "2" und O-Ring "D"	3/4"	150	134997-2	
Gelenkstück mit Stift "1" und O-Ring "A"	1/2"	84	134877-2	
Gelenkstück mit Stift "1" und O-Ring "A"	3/4"	105	134998-0	
Adapter (für max. 350 Nm) 1/2" > 1/4" Sechskant E-Form mit Stift "2" und Stift O-Ring "B"	1/2" auf 1/4"		134873-0	
Adapter mit Schnellwechselfunktion (für max. 350 Nm) 1/2" > 1/4" Sechskant E-Form mit Stift "1" und O-Ring "A"	1/2" auf 1/4"		B-68448	
Bitaufnahme 1/4" Sechskant - Sperring	3/8" auf 1/4"		P-05963	

GRIFFVERLÄNGERUNG MIT SCHULTERGURT



Beschreibung	Bestell-Nr.	Preis inkl. MwSt.
Griffverlängerung mit Schultergurt Einstellbare Gesamtlänge : 657 - 807 mm	191G67-2	

SCHLAGNUSS-SETS

SET VON 3 SCHLAGNÜSSE FÜR AUTORÄDER



Inhalt	Bestell-Nr.	Preis inkl. MwSt
3 Schlagnüsse speziell für Autoräder 17/19/21 x 86mm	E-12354	
3x Stifte (nicht inbegriffen im Schlagnuss-Set)	B-54570	
3x O-Ringe (nicht inbegriffen im Schlagnuss-Set)	B-54617	

SET VON 7 SCHLAGNÜSSE 23 MM 1/4" + ADAPTER



Inhalt	Bestell-Nr.	Preis inkl. MwSt
Nusse 6, 7, 8, 10, 11, 12, 13 x 23 mm mit Adapter 1/4"x 50 mm	E-12289	

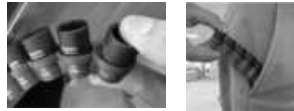

TEXTILBOX MIT 9 SCHLAGNÜSSEN 1/2"



Inhalt	Bestell-Nr.	Preis inkl. MwSt
Nusse 10, 11, 13, 17, 19, 21, 22, 24, 27 mm inkl. O-Ring und Stift	B-69749	

9-TLG. SCHLAGNUSSET 1/2" IN DER KUNSTSTOFFBOX 38 MM



Inhalt	Bestell-Nr.	Preis inkl. MwSt
Nuss 38 mm x 8, 10, 13, 16, 17, 18, 19, 21, 24 mm inkl. O-Ring und Stift	D-41517	

14-TLG. SCHLAGNUSSET 1/2" IN DER KUNSTSTOFFBOX 81,5 MM



Inhalt	Bestell-Nr.	Preis inkl. MwSt
Nuss 81,5 mm x 10, 11, 12, 13, 14, 16, 17, 19, 21, 22, 24, 27, 30, 32 mm, inkl. O-Ring und Stift	E-16586	

STECKSCHLÜSSEL

STECKSCHLÜSSEL NACH DIN 3126 6-KANT 1/4"



Grösse SW	Länge (mm)	Stk/Pkg	Bestell-Nr.	Preis inkl. Mwst
7 SW (M4)	55	1	P-06286	
8 SW (M5)	55	1	P-06292	
10 SW (M6)	55	1	P-06301	
13 SW (M8)	55	1	P-06317	
17 SW (M10)	50	1	B-38978	

5-TEILIGES STECKNUSSET



Inhalt	Bestell-Nr.	Preis inkl. Mwst
Steckschlüssel mit 1/4" Sechskant: SW 6, 8, 10, 12, 13	B-39154	

Siehe auch Impact Premier Steckschlüssel auf Seite 22

STECKSCHLÜSSEL MIT HOHLEM LANGSCHAFT

Ideal geeignet für Aufhängungsmontage mit Gewindestangen

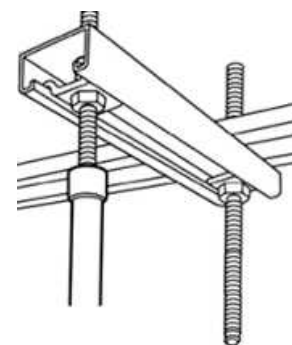

Grösse (SW)	Länge (mm)	Stk/Pkg	Bestell-Nr.	Preis inkl. Mwst
10	75	1	B-52526	
	150	1	B-52532	
	300	1	B-52548	
	500	1	B-52554	
	700	1	B-52560	
13	75	1	B-52576	
	150	1	B-52582	
	300	1	B-52598	
	500	1	B-52607	
	700	1	B-52613	
17	75	1	B-52629	
	150	1	B-52635	
	300	1	B-52641	
	500	1	B-52657	
	700	1	B-52663	

VERSCHIEDENES

SCHRAUBKÖPFE FÜR AKKU-WINKELSCHLAGSCHRAUBER

FÜR DTL060 / DTL061 / TL064D / 6940DW



Beschreibung	Bestell-Nr.	Preis inkl. MwSt
Winkelaufsatz C-Form (Mit Lieferfrist, nur auf Bestellung!)	135200-4	
Winkelaufsatz E-Form (Mit Lieferfrist, nur auf Bestellung!)	135892-9	
Gerader Aufsatz E-Form	192440-7	
Rätschenaufsatz	192439-2	
Adapter 9.5 mm (3/8") für Rätschenaufsatz	134745-9	
Adapter 12.7 mm (1/2") für Rätschenaufsatz	134746-7	

ADAPTER FÜR RATSCHENSCHRAUBER DWR180 UND WR100D



Beschreibung	Bestell-Nr.	Preis inkl. MwSt
Adapter 9.5 mm für Ratschenschrauber	191A50-3	
Adapter 6.35 mm für Ratschenschrauber	191A51-1	

SCHULTERGURTE FÜR SCHRAUBER UND SCHLAGSCHRAUBER



Beschreibung	Bestell-Nr.	Preis inkl. MwSt
Schultergurt mit mit Anhänger für 14,4 V und 18 V Schrauber mit Li-Ion Akkus	197942-8	
Schultergurt für Schlagschrauber Modelle DTW700, DTW1001, DTW1002, TW001G, TW007G	1913P0-2	



VERSCHIEDENES

EINHÄNGEBÜGEL FÜR SCHRAUBER UND BOHRSCHRAUBER



Beschreibung	Für Modelle	Bestell-Nr.	Preis inkl. MwSt
Einhängebügel breit	Schlagschrauber DTW1001 / DTW1002 / TW001G	346949-3	
Einhängebügel	lang Bohr- und Schlagschrauber LXT-Modelle 14.4 + 18V + DF001G / HP001G / TD001G TW004G / TW007G	346317-0	
	kurz (kurzer Bügel nehmen für Maschinen mit Akku 2Ah mit langem Bügel kann man die Maschine nicht stellen)	346449-3	
Einhängebügel	Bohr- und Schlagschrauber CXT-Modelle 10.8 + 12V	346909-5	
Diese Einhängbügel brauchen M4x12 Schrauben Artikel 251314-2			



METALL-BEFESTIGUNGSRING FÜR AKKU-SCHRAUBER



Beschreibung	Für Modelle	Bestell-Nr.	Preis inkl. MwSt
Metall-Befestigungsring	für Modelle 18V LXT	191K57-9	
	für Modelle 40V XGT	191F58-7	







HOLZBOHRER



SCHLANGENBOHRER

Der Schlangenbohrer ist besonders geeignet für tiefe Bohrlöcher und erzielt aufgrund der speziellen Geometrie ein sehr sauberes und schnelles Bohrergebnis. Bestens geeignet für Hart-, Weich-, Leim-, Massiv-, Stirnhölzer und Balken.

SCHLANGENBOHRER MIT SECHSKANTSCHAFT



Bohrer Ø (mm)	Gesamtlänge (mm)	Arbeitslänge (mm)	Bestell-Nr.	Preis inkl. MwSt
6,0	200	130	D-07238	
6,0	250	180	D-07331	
8,0	200	130	D-07244	
8,0	250	180	D-07347	
8,0	400	330	D-07434	
8,0	450	380	D-07559	
10,0	200	130	D-07250	
10,0	250	180	D-07353	
10,0	400	330	D-07440	
10,0	450	380	D-07565	
12,0	200	130	D-07266	
12,0	250	180	D-07369	
12,0	400	330	D-07456	
12,0	450	380	D-07571	
14,0	200	130	D-07272	
14,0	250	180	D-07375	
14,0	400	330	D-07462	
14,0	450	380	D-07587	
16,0	200	130	D-07288	
16,0	250	180	D-07381	
16,0	400	330	D-07478	
16,0	450	380	D-07593	

Bohrer Ø (mm)	Gesamtlänge (mm)	Arbeitslänge (mm)	Bestell-Nr.	Preis inkl. MwSt
18,0	200	130	D-07294	
18,0	250	180	D-07397	
18,0	400	330	D-07484	
18,0	450	380	D-07602	
20,0	200	130	D-07303	
20,0	250	180	D-07406	
20,0	400	330	D-07490	
20,0	450	380	D-07618	
22,0	200	130	D-07319	
22,0	250	180	D-07412	
22,0	400	330	D-07509	
22,0	450	380	D-07624	
24,0	200	130	D-07325	
24,0	250	180	D-07428	
24,0	400	330	D-07515	
24,0	450	380	D-07630	
26,0	400	330	D-07521	
26,0	450	380	D-07646	
28,0	400	330	D-07537	
28,0	450	380	D-07652	
30,0	400	330	D-07543	
30,0	450	380	D-07668	

SPIRALBOHRER MIT 1/4" SECHSKANTSCHAFT



Spiralbohrer mit Zentrierspitze und 2 Schulerschneiden für exakte und splinterfreie Bohrungen in Hart- und Weichholz.



Bohrer Ø (mm)	Gesamtlänge (mm)	Bestell-Nr.	Preis inkl. MwSt
3,0	75	D-15861	
4,0	90	D-15877	
5,0	100	D-15883	
6,0	110	D-15899	

Bohrer Ø (mm)	Gesamtlänge (mm)	Bestell-Nr.	Preis inkl. MwSt
8,0	115	D-15908	
10,0	130	D-15914	
12,0	150	D-15920	
15,0	160	D-15936	

HOLZBOHRER



SPIRALBOHRER MIT RUNDSCHAFT



Spiralbohrer mit Zentrierspitze und 2 Schulerschneiden für exakte und splitterfreie Bohrungen in Hart- und Weichholz.



Bohrer Ø (mm)	Gesamtlänge (mm)	Bestell-Nr.	Preis inkl. MwSt	Bohrer Ø (mm)	Gesamtlänge (mm)	Bestell-Nr.	Preis inkl. MwSt
3,0	60	D-07026		10,0	135	D-07098	
4,0	75	D-07032		12,0	155	D-07107	
5,0	85	D-07048		14,0	170	D-07113	
6,0	95	D-07054		16,0	180	D-07129	
7,0	110	D-07060		18,0	200	D-07135	
8,0	115	D-07076		20,0	200	D-07141	
9,0	125	D-07082					

SPIRALBOHRER MIT RUNDSCHAFT IM 5ER ODER 10ER PACK

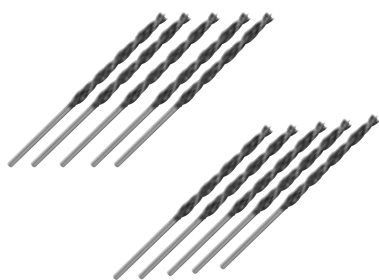

Bohrer Ø (mm)	Gesamtlänge (mm)	Menge	Bestell-Nr.	Preis inkl. MwSt
3	61	10	D-71722	
4	75	10	D-71738	
5	86	10	D-71744	
6	93	10	D-71750	
8	117	10	D-71766	
10	133	5	D-71772	

FORSTNERBOHRER MIT RUNDEM SCHAFT



Standard Holzbohrkronen, geeignet zum Bohren von Sacklöchern oder Durchgangslöchern von mittlerem Durchmesser. Gesamtlänge 90 mm.



Bohr Ø (mm)	Bestell-Nr.	Preis inkl. MwSt	Bohr Ø (mm)	Bestell-Nr.	Preis inkl. MwSt
10	D-41844		30	D-42260	
15	D-41925		32	D-42276	
20	D-42232		35	D-42282	
25	D-42248		40	D-42298	
26	D-42254		50	D-42307	

FORSTNERBOHRER MIT RUNDEM SCHAFT



Inhalt	Bestell-Nr.	Preis inkl. MwSt
Je 1x : 15 mm / 20 mm / 25 mm / 30 mm / 35 mm	D-47363	

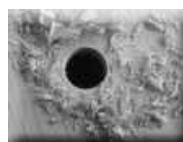

METALLBOHRER



HSS-G BOHRER (HIGH QUALITY)



Hochqualitativer HSS-G Bohrer für Profianforderungen. Spitzwinkel 130° - Kreuzanschliff nach DIN 1412C
Geeignet für Stahl, Stahlguss legiert und unlegiert bis < 950 N/mm² Zugfestigkeit, NE-Metalle, Edelstahl und Aluminium.

HSS-G BOHRER MIT RUNDSCHAFT



Bohrer Ø (mm)	Gesamt-länge (mm)	Stk/ Pkg	Bestell-Nr.	Preis inkl. MwSt
1,5	40	1	D-09656	
1,5	40	10	D-06236	
2,0	49	1	D-09662	
2,0	49	10	D-06258	
2,5	57	1	D-09678	
2,5	57	10	D-06270	
3,0	61	1	D-09684	
3,0	61	10	D-06292	
3,5	70	1	D-09690	
3,5	70	10	D-06317	
4,0	75	1	D-09709	
4,0	75	10	D-06339	
4,5	80	1	D-09715	
4,5	80	10	D-06351	
5,0	86	1	D-09721	
5,0	86	10	D-06373	
5,5	93	1	D-09737	
5,5	93	10	D-06395	
6,0	93	1	D-09743	
6,0	93	10	D-06410	
6,5	101	1	D-09759	
6,5	101	10	D-06432	

Bohrer Ø (mm)	Gesamt-länge (mm)	Stk/ Pkg	Bestell-Nr.	Preis inkl. MwSt
7,0	109	1	D-09765	
7,0	109	10	D-06454	
7,5	109	1	D-09771	
7,5	109	10	D-06476	
8,0	117	1	D-09787	
8,0	117	10	D-06498	
8,5	117	1	D-09793	
8,5	117	5	D-06513	
9,0	125	1	D-09802	
9,0	125	5	D-06535	
9,5	125	1	D-09818	
9,5	125	5	D-06557	
10,0	133	1	D-09824	
10,0	133	5	D-06579	
10,5	133	1	D-09830	
11,0	142	1	D-09846	
11,5	142	1	D-09852	
12,0	151	1	D-09868	
12,5	151	1	D-09874	
13,0	151	1	D-09880	
14,0	160	1	D-74893	
15,0	169	1	D-74902	
16,0	178	1	D-74918	

HSS-G COBALT (8%) (HIGH QUALITY) MIT RUNDSCHAFT



Mit Kobaltlegierung. Der Kobaltanteil sorgt für eine höhere Warmhärtebeständigkeit.
Geeignet für legierte und unlegierte Stähle, Edelstahl, Gusseisen, Aluminium, Aluminiumlegierungen, Kupfer, Messing und Bronze.

Hochqualitativer HSS-G Kobalt 8% Bohrer nach DIN 338 für Profiansprüche.
Spitzwinkel 130° - Kreuzanschliff DIN 1412C. Stähle bis < 1400 N/mm² Zugfestigkeit



Bohrer Ø (mm)	Gesamt-länge (mm)	Stk/ Pkg	Bestell-Nr.	Preis inkl. MwSt
1,0	34	10	P-61846-10	
1,5	40	10	P-61868-10	
2,0	49	10	P-61880-10	
2,5	57	10	P-61905-10	
3,0	61	10	P-61927-10	
3,5	70	10	P-61949-10	
4,0	75	10	P-61961-10	
4,5	80	10	P-61983-10	
5,0	86	10	P-62000-10	
5,5	93	10	P-62022-10	
6,0	93	10	P-62044-10	
6,5	101	10	P-62066-10	

Bohrer Ø (mm)	Gesamt-länge (mm)	Stk/ Pkg	Bestell-Nr.	Preis inkl. MwSt
7,0	109	10	P-62088-10	
7,5	109	10	P-62094-10	
8,0	117	10	P-62103-10	
8,5	117	5	P-62119-5	
9,0	125	5	P-62125-5	
9,5	125	5	P-62131-5	
10,0	133	5	P-62147-5	
10,5	133	5	P-62153-5	
11,0	142	5	P-62169-5	
11,5	142	5	P-62175-5	
12,0	151	5	P-62181-5	
12,5	151	5	P-62197-5	
13,0	151	5	P-62206-5	

METALLBOHRER

HSS-TITANIUM BOHRER



TiN (Titanitrid) ist eine chemische Verbindung von Titan und Stickstoff und besitzt gute Reibungseigenschaften. Daher ist es für Anwendungen mit besonders geringem Verschleiss interessant.

Die Legierung zeichnet sich durch folgende positive Eigenschaften aus:

- hohe Lebensdauer
- sehr grosse Härte und Korrosionsbeständigkeit
- erhöhte Bohrgeschwindigkeit
- kein Festkleben der Späne an der Schneide

Geeignet für Edelstahl, legierte und unlegierte Stähle und Gusseisen.

HSS-G-TIN BOHRER MIT RUNDSCHAFT



HSS-G TiN Bohrer DIN 338 Spitzwinkel 135°
< 900 N/mm² Zugfestigkeit bei Stählen



Bohrer Ø (mm)	Gesamt-länge (mm)	Stk/ Pkg	Bestell-Nr.	Preis inkl. MwSt
1,0	34	10	P-60981-10	
1,5	40	10	P-61008-10	
2,0	49	10	P-61020-10	
2,5	57	10	P-61042-10	
3,0	61	10	P-61064-10	
3,5	70	10	P-61086-10	
4,0	75	10	P-61101-10	
4,5	80	10	P-61123-10	
5,0	86	10	P-61145-10	
5,5	93	10	P-61167-10	
6,0	93	10	P-61189-10	
6,5	101	10	P-61204-10	
7,0	109	10	P-61226-10	

Bohrer Ø (mm)	Gesamt-länge (mm)	Stk/ Pkg	Bestell-Nr.	Preis inkl. MwSt
7,5	109	10	P-61248-10	
8,0	117	10	P-61260-10	
8,5	117	5	P-61282-5	
9,0	125	5	P-61298-5	
9,5	125	5	P-61307-5	
10,0	133	5	P-61313-5	
10,5	133	5	P-61329-5	
11,0	142	5	P-61335-5	
11,5	142	5	P-61341-5	
12,0	151	5	P-61357-5	
12,5	151	5	P-61367-5	
13,0	151	5	P-61379-5	

HSS-TIN BOHRER MIT 1/4" SECHSKANTSCHAFT



HSS TiN Bohrer DIN338, Spitzwinkel 135°



Bohrer Ø (mm)	Gesamt-länge (mm)	Bestell-Nr.	Preis inkl. MwSt
3	64	B-50887	
3.2	67	B-50893	
3.3	70	B-50902	
3.5	70	B-50918	
4	71	B-50924	
4.2	71	B-50930	
4.5	75	B-50946	
5	78	B-50952	
5.5	78	B-50968	
6	80	B-50974	

Bohrer Ø (mm)	Gesamt-länge (mm)	Bestell-Nr.	Preis inkl. MwSt
6.5	81	B-50980	
7	89	B-50996	
7.5	95	B-51007	
8	102	B-51013	
8.5	102	B-51029	
9	102	B-51035	
10	102	B-51041	
11	102	B-51057	
12	102	B-51063	
13	102	B-51079	

DIAMANTBOHRER



**

Diamantbohrer für Bohrungen in Wand- und Bodenfliesen

Der Grundkörper des Diamantbohrers ist aus Stahl mit Vakuum aufgelöteten Industriediamanten. Der hochwertige Diamantbesatz der Spitze sorgt für optimale Bohrergergebnisse. Um ein ausglühen der Bohrspitze zu vermeiden sollte die Spitze immer mit Wasser benetzt sein. Anwendbar an bspw. Keramikfliesen, Steingutfliesen, Steinzeug oder Feinsteinzeug.



Ø (mm)	Schaft Ø (mm)	Stk/Pk	Art. N°	Preis inkl. Mwst
6	8	1	D-77372	
8	8	1	D-77388	
10	8	1	D-77394	
12	8	1	D-77403	



STUFENBOHRER



STUFENBOHRER HSS-CO-TIAIN SPIRALNUT

* * * *

Geeignet für legierte und unlegierte Stähle, Edelstahl, Aluminium, Gusseisen und Messing. Stähle < 1400 N/mm² Zugfestigkeit.



Bohrer Ø (mm)	Stk/Pkg	Bestell-Nr.	Preis inkl. MwSt
4-20	1	P-69973	
4-30	1	P-69989	

3-TEILIGES STUFENBOHRERSET

* *



Inhalt	Bestell-Nr.	Preis inkl. MwSt
	D-41872	193,00

Stufenbohrer:

Stähle < 800 N/mm² Zugfestigkeit
 1/4" Sechskantschaft
 Diameter 4-12, 4-20, 4-32 mm
 Länge 65 / 75 / 102 mm
 Arbeitslänge 45 / 53 / 80 mm

KEGELSENKER



KEGELSENKER DIN335 90° HSS

* * * *



Bohrer Ø (mm)	Stk/Pkg	Bestell-Nr.	Preis inkl. MwSt
4,3	1	P-73514	
5,3	1	P-73520	
6,3	1	P-73536	
8,3	1	P-73542	
9,4	1	P-73558	
10,4	1	P-73564	
12,4	1	P-73570	
16,5	1	D-37471	

6-TEILIGES KEGELSENKER-SET HSS-G DIN335 90° RUNDSCHAFT



Inhalt	Bestell-Nr.	Preis inkl. MwSt
	D-42204	

Kegelsenker:

M3 - 6,3 x 45 mm
 M4 - 8,3 x 50 mm
 M5 - 10,4 x 50 mm
 M6 12,4 x 56 mm
 M8 - 16,5 x 60 mm
 M10 - 20,5 mm x 63 mm

STEIN / BETONBOHRER



STEINBOHRER MIT RUNDSCHAFT



Standard Steinbohrer mit HM-Spitze.
Bestens geeignet für Naturstein und Mauerwerk.
Spitzwinkel 130°.



Bohrer Ø (mm)	Gesamt-länge (mm)	Stk/Pkg	Bestell-Nr.	Preis inkl. MwSt
3	60	1	D-05228	
4	70	1	D-05234	
4	75	1	D-40749	
5	85	1	D-05240	
6	100	1	D-05256	
6	150	1	D-05262	

Bohrer Ø (mm)	Gesamt-länge (mm)	Stk/Pkg	Bestell-Nr.	Preis inkl. MwSt
8	110	1	D-05290	
8	150	1	D-05309	
10	150	1	D-05321	
12	150	1	D-05343	
13	150	1	D-05359	
16	150	1	D-05387	

UNIVERSAL-BOHRER



UNIVERSAL-BOHRER MIT RUNDSCHAFT



Bohrer Ø (mm)	Gesamtlänge	Bestell-Nr.	Preis inkl. MwSt
4	70	D-30293	
5	85	D-30302	
5	150	D-31049	
5.5	100	D-31033	
6	100	D-30318	
6.5	85	D-31055	
6.5	100	D-31061	
6.5	150	D-31077	
7	100	D-30330	
8	110	D-30352	
8	150	D-30368	

Bohrer Ø (mm)	Gesamtlänge	Bestell-Nr.	Preis inkl. MwSt
9	150	D-30374	
10	150	D-30380	
10	400	D-30396	
11	150	D-30405	
12	150	D-30411	
12	400	D-30427	
12	600	D-30433	
13	150	D-30449	
14	150	D-30455	
14	400	D-30461	

UNIVERSAL-BOHRER MIT 1/4" SECHSKANTSCHAFT



Bohrer Ø (mm)	Gesamtlänge	Bestell-Nr.	Preis inkl. MwSt
4	90	E-14940	
5	100	E-14956	
5.5	150	E-14978	
6	150	E-14990	
7	150	E-15039	

Bohrer Ø (mm)	Gesamtlänge	Bestell-Nr.	Preis inkl. MwSt
8	150	E-15051	
10	150	E-15067	
12	150	E-15073	
13	150	E-15089	

BOHRER SETS

HOLZBOHRER SETS MIT BOHRER MIT ZENTRIERSPITZE



* *



Inhalt	Menge	Grösse	Bestell-Nr.	Preis inkl. MwSt
Holzbohrer	5 Stk	4, 5, 6, 8, 10 mm (je 1 Stk)	D-57211	
Holzbohrer	8 Stk	3, 4, 5, 6, 7, 8, 9, 10 mm (je 1 Stk)	D-57227	

HSS-G METALLBOHRER SETS

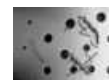

* * *



Inhalt	Menge	Grösse	Bestell-Nr.	Preis inkl. MwSt
Metallbohrer HSS-G	6 Stk	2, 3, 4, 5, 6, 8 mm (je 1 Stk)	D-57196	
Metallbohrer HSS-G	10 Stk	1 - 10 mm in 1mm Schritten (je 1 Stk)	D-57205	

HSS-TIN METALLBOHRER SETS

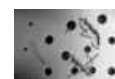

* * * *



Inhalt	Menge	Grösse	Bestell-Nr.	Preis inkl. MwSt
Metallbohrer HSS-TIN	19 Stk	2x 1.5, 2x 2, 2x 2, 2x 3, 1x 3.2 mm 1x 3.5, 1x 4, 1x 4.5, 1x 5, 1x 5.6 mm 1x 6, 1x 6.5, 1x 7, 1x 8, 1x 10 mm	D-67527	
Metallbohrer HSS-TIN	25 Stk	1 - 13 mm in 0.5 mm Schritten (je 1 Stk)	D-72235	

BOHRER SETS

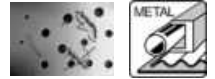

M-FORCE METALLBOHRER SETS FÜR SCHNELLES BOHREN

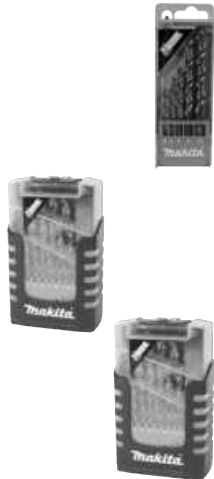

Inhalt	Menge	Grösse	Bestell-Nr.	Preis inkl. MwSt
M-Force Bohrer	5 Stk	4, 5, 6, 8, 10 mm (je 1 Stk)	D-30508	
M-Force Bohrer	19 Stk	1 - 10 mm, in 0.5 mm Schritten (je 1 Stk)	D-29876	
M-Force Bohrer	25 Stk	1 - 13 mm, in 0.5 mm Schritten (je 1 Stk)	D-29882	

HSS-COBALT METALLBOHRER SETS - LANGE LEBENSDAUER



Inhalt	Menge	Grösse	Bestell-Nr.	Preis inkl. MwSt
HSS-Cobalt Bohrer	6 Stk	2, 3, 4, 5, 6, 8 mm (je 1 Stk)	D-57168	
HSS-Cobalt Bohrer	13 Stk	1.5, 2, 2.5, 3, 3.2, 3.5, 4, 4.5, 4.8, 5, 5.5, 6, 6.5 mm (je 1 Stk)	D-57180	
HSS-Cobalt Bohrer	19 Stk	1 - 10 mm in 0.5 mm Schritten (je 1 Stk)	D-50463	
HSS-Cobalt Bohrer	25 Stk	1 - 13 mm in 0.5 mm Schritten (je 1 Stk)	D-50479	











BOHRER SETS FÜR MAUERWERK

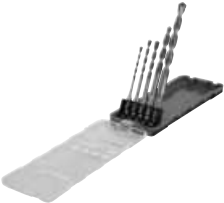
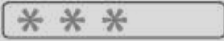

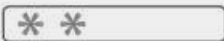
Inhalt	Menge	Grösse	Bestell-Nr.	Preis inkl. MwSt
Steinbohrer	4 Stk	1x 5 mm, 2x 6 mm, 1x 8 mm	P-10182	

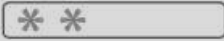
BOHRER SETS

GEMISCHTE BOHRER SETS

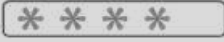
	Inhalt	Menge	Grösse		Bestell-Nr.	Preis inkl. MwSt
	Universalbohrer mit Rundschaft	5 Stk	4 x 75 mm 5 x 85 mm 6 x 100 mm 8 x 120 mm 10 x 150 mm		E-14255	
	Universalbohrer 1/4" 6-kantschaft	5 Stk	4 x 90 mm 5 x 100 mm 6 x 100 mm 8 x 120 mm 10 x 150 mm		E-16732	
	HSS-TiN Bohrer Steinbohrer Holzbohrer	9 Stk	5, 6, 8 mm 5, 6, 8 mm 5, 6, 8 mm		D-71962	
	HSS-TiN Bohrer Steinbohrer Holzbohrer	9 Stk	5.5, 7, 8 mm 5.5, 7, 8 mm 5.5, 7, 8 mm		D-71978	
	HSS-TiN Bohrer Steinbohrer Holzbohrer	18 Stk	4, 5, 6, 7, 8, 10 mm 4, 5, 6, 7, 8, 10 mm 4, 5, 6, 7, 8, 10 mm		D-46202	
	HSS-TiN Bohrer Steinbohrer Holzbohrer	21 Stk	2x3, 2x4, 5, 6, 8 mm 2x3, 2x4, 5, 6, 8 mm 2x3, 2x4, 5, 6, 8 mm		B-44884	

BOHRER UND BIT SETS



Steinbohrer
Holzbohrer
Metallbohrer

4, 5, 6, 7, 8 mm
4, 5, 6, 7, 8 mm
3, 4, 5, 6 mm

Bits 25 mm

1x PH1, 2x PH2, 1x PH3
1x PZ1, 2x PZ2, 1x PZ3
1x T20, 1x T25, 1x T30
1x SL3, 1x SL4, 1x SL5

30 Stk D-47204

Versenker
Magnetischer Bithalter

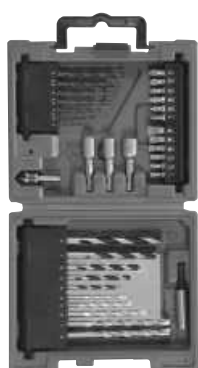

Steinbohrer
Holzbohrer
Metallbohrer

4, 5, 6, 7, 8 mm
4, 5, 6, 7, 8 mm
2 - 5 mm; in 0.5 mm Schritten (je 1 Stk)

Bits 25 mm

1x PH1, 1x PH2, 1x PH3, 1x PH4
1x PZ1, 1x PZ2, 1x PZ3, 1x PZ4
1x T20, 1x T25, 1x T30
1x S1.0, 1x S1.2, 1x S1.6

34 Stk D-36980

Steckschlüssel

7, 8, 10 mm

Versenker
Bithalter 50 mm

MACCESS



Metallbohrer

1.5, 2, 2.5, 3, 3.5, 4, 4.5, 5, 6 mm

Bits 25 mm

2x PH1, 2x PH2, 1x PH3
2x PZ1, 2x PZ2, 1x PZ3
1x T10, 2x T15, 2x T20, 2x T25
2x T30, 1x T40
1x SL4.5, 2x SL5.5, 2x SL6.5
1x H2, 1x H2.5, 1x H3, 2x H4
2x H5, 2x H6

48 Stk B-36192

Steckschlüssel
Magnetischer Bithalter

4, 5, 6, 8, 10 mm



Bohrer HSS-TiN
Steinbohrer
Holzbohrer
Flachfräsbohrer

1.5 - 7 mm; in 0.5 mm Schritten (je 1 Stk)
3, 4, 5, 6, 8 mm
4, 5, 6, 8, 10 mm
8, 15, 20 mm

Bits 50 mm

10x

Bits 25 mm

1x S1, 2x S1.2, 1x S1.6
2x PZ1, 2x PZ2, 2x PZ3
2x PH1, 2x PH2, 2x PH3
1x T20, 1x T25, 1x T30, 1x T40
Innensechskant 3, 4, 5, 6

71 Stk D-33691

Steckschlüssel
Schraubendreher Bithalter
Bithalter 50 mm
Schnellwechsel Bithalter
Versenker
Körner
Cuttermesser
3 m Massband

MACCESS

BOHRER UND BIT SETS

71-TEILIGES BOHRER- UND BITSET



Inhalt	Bestell-Nr.	Preis inkl. MwSt
Flachfräsbohrer : 10, 12, 16, 19, 25 mm (je 1 Stk) 10 HSS-R Metallbohrer : 1.5 bis 6 mm, jede 0.5 mm 45 Schraub-Einsätze 25 mm : 2xPH1, 10xPH2, 2xPH3 2xPZ1, 11xPZ2, 2xPZ3 2xT10, 2xT15, 4xT20, 4xT25, 4xT30 10 Schraub-Einsätze 50 mm : 4x PH2, 4x PZ2, 2xT25 Magnethalter	B-50295	

100-TEILIGES BOHRER- UND BITSET



Inhalt	Bestell-Nr.	Preis inkl. MwSt
Bits: 50 mm Länge: 1x PH1, 3x PH2, 1x PH3 1x PZ1, 3x PZ2, 1x PZ3 1x T20, 1x T30 25 mm Länge: 2x PH1, 3x PH2, 2x PH3 2x PZ1, 36x PZ2, 2x PZ3 1x T10, 1x T15, 1x T20, 1x T25 1x T30, 1x T40 1x H4, 1x H5, 1x H6, 1x H7 Innensechskant: 4, 5, 6, 7 Schlitzbit: 1x4, 1x4.5 1x magnetischer Bithalter 3x Steckschlüssel 6, 8, 10 mm	B-54520	
Bohrer: Metall : 2, 2x3, 4, 5, 6 mm Holz : 2x3, 4, 2x5, 6, 8 mm Beton : 2x6, 7, 8 mm 2x Flachfräsbohrer: 12, 16 mm 2x Lochsägen 32 + 38 mm 1x Zentrierbohrer 1x Versenker		

102-TEILIGES BOHRER- UND BITSET



Inhalt	Bestell-Nr.	Preis inkl. MwSt
Bits: 50 mm Länge: PH1, PH2, PH3 PZ1, PZ2, PZ3 SL4, SL4.5, SL7, SL8, T10, T15, T20, T25, T30, T40 H3, H4, H5, H6 25 mm Länge: PH1, PH2, PH3 2x PZ1, 3x PZ2 2x PZ3 2x SL3, 2x SL4, 2x SL4.5, 2x SL6, SL7, SL8 T10, T15, T20, T25, T27, T30 H3, H4, H5, H6 Bits mit Tiefenbegrenzer 2x PH2	B-68432	
Bohrer: Metall : 1, 1.5, 2, 2.5, 3, 3.5, 4, 4.5, 5, 5.5, 6, 6.5, 7 mm Holz : 3, 4, 5, 6, 8, 10 mm Stein : 3, 4, 5, 5.5, 6, 6.5, 7, 8, 9, 10 mm Steckschlüssel 6, 7, 8, 9, 10, 11, 12 mm (1/4", 9/32", 5/16", 11/32", 3/8", 7/16", 1/2") 1x magnetischer Bithalter 60 mm 1x Versenker 36 mm 3x Tiefenbegrenzer 3, 5, 8 mm mit Imbusschlüssel		

BOHRER UND BIT SETS

104-TEILIGES BOHRER- UND BITSET

Inhalt

Bestell-Nr.

Preis inkl. MwSt

D-31778

**MACCESS****Bits:**

50 mm Länge:
 1x PH2, 1x PH3, 1x PH4,
 1x PZ2, 1x PZ3, 1x PZ4,
 1x T20, 1x T25, 1x T30, 1x T40
 Innensechskant: 3, 4, 5, 6
 Schlitzbit: 5.5, 6.5, 2x8

25 mm Länge:
 2x PH1, 3x PH2, 3x PH3, 2x PH4
 2x PZ1, 3x PZ2, 3x PZ3, 2x PZ4
 3x T20, 3x T25, 2x T30, 2x T40
 Innensechskant: 3, 4, 5, 6
 Schlitzbit: 2x5, 3x6, 8

1x Bithalter 50 mm
 1x Schnellwechsel Bithalter 50 mm
 1x Schraubendreher Bithalter

Bohrer:

HSS-TiN: 1.5, 2.0, 2.5, 3.0, 3.5, 4.0, 4.5,
 5.0, 5.5, 6.0, 6.5, 7.0, 8.0, 10.0 mm
 Holz: 3, 4, 5, 6, 7, 8, 10 mm
 Stein: 3, 4, 5, 6, 8 mm

Flachfräsbohrer: 8, 15, 20 mm
 Steckschlüssel: 8, 10, 12, 13
 1x Versenker
 1x Tiefenbegrenzer
 1x Cuttermesser
 1x 3,5 m Massband
 1x Wasserwaage

200-TEILIGES BOHRER- UND BITSET

Inhalt

Bestell-Nr.

Preis inkl. MwSt

D-37194

**MACCESS****Bits:**

50 mm Länge:
 1x PH0, 1x PH1, 2x PH2, 1x PH3
 1x PZ0, 3x PZ1, 5x PZ2, 1x PZ3, 1x PZ4
 3x T10, 2x T15, 2x T20, 2x T25, 1x T30, 3x T40
 Innensechskant: 3, 4, 5, 6, 7

25 mm Länge:
 1x PH0, 2x PH1, 10x PH2, 2x PH3
 1x PZ0, 2x PZ1, 10x PZ2, 2x PZ3
 2x T10, 2x T15, 2x T20, 2x T25, 10x T30, 1x T40
 Innensechskant: 2x3, 2x4, 2x5, 2x6, 2x8
 Schlitzbit:
 2x S0.5, 2x S0.6, 2x S0.8, 2x S1.0, 2x S1.2

1x Schnellwechsel Bithalter 50 mm
 1x Schraubendreher Bithalter
 1x Spitzzange
 1x Seitenschneider
 1x LED Taschenlampe
 1x Cuttermesser (inkl. 8 Klingen)
 1x Massband
 1x Wasserwaage

Bohrer:

HSS-TiN: 1, 1.5, 2.0, 2.5, 3.0, 3.2, 3.5
 4.0, 4.5, 5.0, 5.5, 6.0, 6.5, 7.0, 8.0, 10.0 mm
 Holz: 3, 4, 5, 6, 7, 8, 10 mm
 Stein: 3, 4, 5, 6, 7, 8, 10, 8x 300, 10x 300 mm
 Flachfräsbohrer: 8, 15, 20 mm
 Steckschlüssel: 5, 5.5, 6, 7, 8, 9, 10, 11, 12, 13
 Nüsse: 5, 6, 7, 8, 9, 10, 11, 13
 Lochsägen: 32, 38, 45, 54, 68
 Tiefenbegrenzer: 3, 5, 8, 10 mm
 1x Versenker
 1x Körner
 1x Flexible Welle
 1x Bohrschablone
 1x Rollgabelschlüssel

BOHRER- UND BITSETS IM MAKPAC-KOFFER

96-TEILIGES BOHRER- UND BITSET IM MAKPAC-KOFFER

Inhalt	Bestell-Nr.	Preis inkl. Mwst	
<p>Bits:</p> <p>25 mm Länge: 2x PH0, 2x PH1, 4x PH2, 2x PH3 2x PZ0, 2x PZ1, 4x PZ2, 2x PZ3</p> <p>Schlitzbit: 2x4, 2x4,5, 2x5,5, 2x6,5</p> <p>Sechskant: 2x H3, 2x H4, 2x H5, 2x H6</p> <p>Torx: 2x TX10, 4x TX15, 4x TX20, 4x TX25, 2x T27, 4x TX30, 2x TX40</p> <p>Torx-TR: 2x ST10, 2x ST15, 2x ST20, 2x ST25, 2x ST27, 2x ST30, 2x ST40</p>	<p>Bohrer:</p> <p>HSS: 3, 4, 5, 6, 8, 10 mm</p> <p>Holz: 3, 4, 5, 6, 8, 10 mm</p> <p>Stein: 3, 4, 5, 6, 8, 10 mm</p> <p>Faustschraubendreher Ratschenschraubendreher Massband Magn. Bithalter Cuttermesser</p>	B-49725	



116-TEILIGES BOHRER- UND BITSET IM MAKPAC-KOFFER

Inhalt	Bestell-Nr.	Preis inkl. Mwst	
<p>Bits:</p> <p>25 mm Länge: 4x PH1, 4x PH2, 3x PH3 4x PZ1, 4x PZ2, 3x PZ3</p> <p>Schlitzbit: 3x 4.5, 4x 5.5, 4x 6.5</p> <p>Sechskant: 2x H2, 2x H2.5, 2x H3, 3x H4, 4x H5, 4x H6</p> <p>Torx: 3x TX10, 4x TX15, 4x TX20, 4x TX25, 4x TX30, 2x TX40</p> <p>Steckschlüssel: 1x 4, 2x 5, 2x 6, 1x 7, 2x 8, 1x 9, 2x 10, 1x 11 mm</p>	<p>Bohrer:</p> <p>HSS: 1.5, 2, 2.5, 3, 3.5, 4, 4.5, 5, 6 mm</p> <p>Holz: 3, 4, 5, 6, 8, 10 mm</p> <p>Stein: 3, 4, 5, 6, 8, 10 mm</p> <p>LED-Taschenlampe Ratschenschraubendreher Massband Schnellw. Bithalter Cuttermesser</p>	B-49884	



Informationen zum MAKPAC-Transportsystem sowie passendes Zubehör finden Sie im Kapitel 14 Verschiedenes - Makpac Transportsystem auf Seite 288 !



LOCHSÄGEN EZYCHANGE

Lochsägen Ezychange

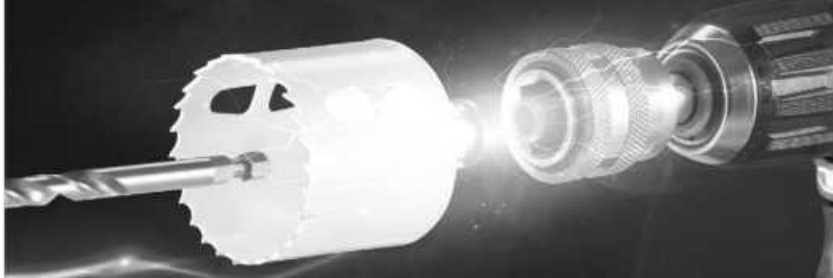

Ezychange
Bi-Metal HSS 8%Co

Ezychange

HM

Ein Klick

Schneller und einfacher Lochsägenwechsel

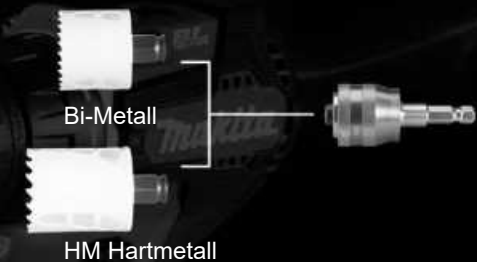

Bi-Metal

HM Hartmetall

Rückstände lassen sich leicht entfernen mit Zentrierbohrer



Aufnahme in 3 Längen
(70/150/300 mm)

Ezychange
Bi-Metal HSS 8%Co

Mit verstärkten Zähnen in Kobalt auf 4 mm für eine lange Lebensdauer.

Für alle Durchmesser von 16 bis 152 mm und eine maximale Tiefe von 44 mm.



Für Metall, Edelstahl, Aluminium, Holz und Kunststoff

Ezychange
HM

Aus Hartmetall für eine längere Lebensdauer.

Für alle Durchmesser von 20 bis 68 mm und eine maximale Tiefe von 60 mm.



Schneidet auch Fliesen, Mauerwerk, Stein und Fiberglas.

LOCHSÄGEN EZYCHANGE

LOCHSÄGEN HSS BI-METALL FÜR METALL UND STAHL



Werkzeuglos und schnell !
Tiefe max. 44 mm

Ezychange
Bi-Metal HSS 8%Co

Durchmesser (mm)	in Metall (min ⁻¹)	in Kupfer (min ⁻¹)	in Aluminium (min ⁻¹)	in Edelstahl (min ⁻¹)	in Holz (min ⁻¹)	Bestell-Nr.	Preis inkl. MwSt
16	530	730	825	275	3'000	E-03632	
17	500	665	750	250	3'000	E-03648	
19	460	600	690	230	3'000	E-03654	
20	440	580	675	220	3'000	E-03660	
22	390	520	585	195	3'000	E-03676	
24	370	490	555	185	2'700	E-03682	
25	350	470	525	175	2'700	E-03698	
27	325	435	480	160	2'700	E-03707	
29	300	400	450	150	2'700	E-03713	
30	285	380	425	145	2'400	E-03729	
32	275	360	410	140	2'400	E-03735	
35	250	330	375	125	2'400	E-03741	
37	310	315	355	120	2'400	E-03757	
38	230	300	345	115	2'400	E-03763	
40	210	280	315	105	2'100	E-03779	
41	210	280	315	105	2'100	E-03785	
44	195	260	295	95	2'100	E-03791	
46	190	250	285	95	2'100	E-03800	
48	180	240	270	90	2'100	E-03816	
51	170	230	255	85	2'000	E-03822	
52	165	220	240	80	2'000	E-03838	
54	160	210	240	80	2'000	E-03844	
56	155	205	240	80	2'000	E-03850	
57	150	200	225	75	2'000	E-03866	
60	140	190	220	70	2'000	E-03872	
64	135	180	205	65	1'850	E-03888	
65	135	180	205	65	1'850	E-03894	
68	130	170	190	65	1'800	E-03903	
70	125	160	185	60	1'800	E-03919	
73	120	160	180	60	1'800	E-03925	
76	115	150	170	55	1'800	E-03931	
79	110	140	165	55	1'500	E-03947	
83	105	140	155	50	1'500	E-03953	
86	100	130	150	50	1'500	E-03969	
92	90	120	140	45	1'200	E-03975	
95	90	120	135	45	1'200	E-03981	
102	85	110	130	40	1'000	E-03997	
105	85	110	130	40	1'000	E-04008	
111	80	100	120	40	1'000	E-04014	
114	75	100	105	35	1'000	E-04020	
121	70	90	95	35	1'000	E-04036	
127	65	80	90	30	1'000	E-04042	
140	65	80	85	30	1'000	E-04058	
152	55	75	85	25	800	E-04064	

LOCHSÄGEN EZYCHANGE

* * * *

HARTMETALL LOCHSÄGEN EZYCHANGE FÜR STEIN

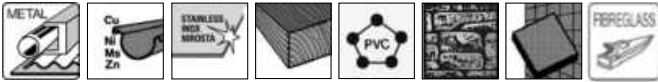

Ezychange

HM

Werkzeuglos und schnell!
Tiefe max. 60 mm

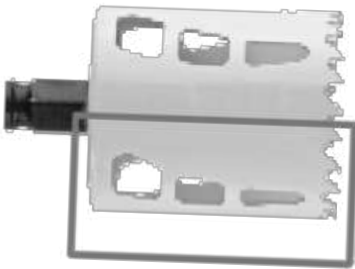

Durchmesser (mm)	Bestell-Nr.	Preis inkl. Mwst
20	E-06644	
22	E-06650	
25	E-06666	
32	E-06672	
35	E-06688	
38	E-06694	
40	E-06703	
44	E-06719	
51	E-06725	
54	E-06731	
60	E-06747	
64	E-06753	
67	E-06769	
68	E-06775	

EZYCHANGE ADAPTER UND VERLÄNGERUNGEN

Ezychange



Beschreibung	Bestell-Nr.	Preis inkl. Mwst
Aufnahme Ezychange 70 mm Ø 8,7 mm (Passt nicht auf Zentrierbohrer alte Serie Art. B-11542)		
inklusive Zentrierbohrer Bi-M 85 mm HSS-G (Art. E-04086)	E-04070	
inklusive Zentrierbohrer HM 105 mm (Art. E-06862)	E-06959	
Aufnahme Ezychange 150 mm Ø 11,0 mm (ohne Zentrierbohrer)	E-06878	
Aufnahme Ezychange 300 mm Ø 11,0 mm (ohne Zentrierbohrer)	E-06884	

ZENTRIERBOHRER EZYCHANGE



Beschreibung	Longueur cm	Bestell-Nr.	Preis inkl. Mwst
HSS-G für Metall, Holz und Kunststoff	85	E-04086	
HSS-Co für Metall und Edelstahl	85	E-04092	
HSS-G für Metall, Holz und Kunststoff	105	E-06840	
HSS-Co für Metall und Edelstahl	105	E-06856	
HM für Mauerwerk, Stein und Fiberglas	105	E-06862	

LOCHSÄGEN EZYCHANGE

SET LOCHSÄGEN EZYCHANGE HSS BI-METALL

Ezychange
Bi-Metal HSS 8%Co

Beschreibung	Durchmesser (mm)	Bestell-Nr.	Preis inkl. MwSt
9 Stk (HSS-Co + HSS-G) 7 Lochsägen max. 44 mm Aufnahme mit 2 Zentrierbohrer	25, 32, 40, 51, 65, 68, 76	E-12295	
Sanitär 7 Stk (HSS-Co) 6 Lochsägen max. 44 mm Aufnahme mit Zentrierbohrer	19, 22, 29, 38, 44, 57	E-12304	
Elektriker 7 Stk (HSS-Co) 6 Lochsägen max. 44 mm Aufnahme mit Zentrierbohrer	16, 20, 25, 32, 40, 51	E-12310	
Elektriker 7 Stk (HSS-Co) 6 Lochsägen max. 44 mm Aufnahme mit Zentrierbohrer	20, 25, 32, 40, 51, 65	E-12326	

SET HM LOCHSÄGEN EZYCHANGE

Ezychange
HM

Beschreibung	Durchmesser (mm)	Bestell-Nr.	Preis inkl. MwSt
8 Stk (HM) 6 Lochsägen max. 60 mm 1 Aufnahme mit Zentrierbohrer HM 1 Zentrierbohrer Bi-M	22, 25, 32, 44, 51, 68	E-14261	



MAGNETBOHRMASCHINE

KERNBOHRER HM FÜR MAGNETBOHRMASCHINE HB350 - WELDON 19 MM (3/4“)



Länge (mm)	Durchmesser (mm)	Bestell-Nr.	Preis inkl. MwSt
35	14	UD00UPC14S	
	15	UD00UPC15S	
	16	UD00UPC16S	
	17	UD00UPC17S	
	18	UD00UPC18S	
	19	UD00UPC19S	
	20	UD00UPC20S	
	21	UD00UPC21S	
	22	UD00UPC22S	
	23	UD00UPC23S	
	24	UD00UPC24S	
	25	UD00UPC25S	
	26	UD00UPC26S	
	27	UD00UPC27S	
	28	UD00UPC28S	
	29	UD00UPC29S	
	30	UD00UPC30S	
	31	UD00UPC31S	
	32	UD00UPC32S	
	33	UD00UPC33S	
34	UD00UPC34S		
35	UD00UPC35S		

Länge (mm)	Durchmesser (mm)	Bestell-Nr.	Preis inkl. MwSt
55	14	UD00UPC14L	
	15	UD00UPC15L	
	16	UD00UPC16L	
	17	UD00UPC17L	
	18	UD00UPC18L	
	19	UD00UPC19L	
	20	UD00UPC20L	
	21	UD00UPC21L	
	22	UD00UPC22L	
	23	UD00UPC23L	
	24	UD00UPC24L	
	25	UD00UPC25L	
	26	UD00UPC26L	
	27	UD00UPC27L	
	28	UD00UPC28L	
	29	UD00UPC29L	
	30	UD00UPC30L	
	31	UD00UPC31L	
	32	UD00UPC32L	
	33	UD00UPC33L	
34	UD00UPC34L		
35	UD00UPC35L		



Beschreibung	Bestell-Nr.	Preis inkl. MwSt
Zentrierbohrer für Kernbohrer HM Länge 35mm und $\varnothing < 17\text{mm}$	UDPILOTU1A	
Zentrierbohrer für Kernbohrer HM Länge 35mm und $\varnothing > 17\text{mm}$	UDPILOTU1B	
Zentrierbohrer für Kernbohrer HM Länge 55mm und $\varnothing < 17\text{mm}$	UDPILOTU2A	
Zentrierbohrer für Kernbohrer HM Länge 55mm und $\varnothing > 17\text{mm}$	UDPILOTU2B	

SEITENGRIFFE

SEITENGRIFFE KOMPLETT



Für Modelle	Bestell-Nr.	Preis inkl. Mwst
DA001G, DDA460	122A18-8	
DDF441, DDF451	123254-3	
DDF448, DDF458	123258-5	
DDF481	126412-0	
DDF484	191E41-8	
DDF486	122C02-5	
DDF489	1912A3-5	
DF001G	127552-7	
DHP441, DHP451 mit Schraube	123253-5	
DHP448, DHP458 mit Schraube	123257-7	
DHP481 mit Schraube	126413-8	
DHP486	122C01-7	
DHP489	1912A4-3	
HP001G mit Schraube	127551-9	
DP4003	134910-0	



OBERGRIF D-FORM FÜR WINKELBOHRSCRAUBER



Für Modelle	Bestell-Nr.	Preis inkl. Mwst
DA001G, DDA460	458431-1	

VERSCHIEDENES

BOHRFUTTER MIT 1/4" SECHSKANT AUFNAHME



Bohrfutter- spannweite (mm)	Bohrfutter- aufnahme	Geeignet für Modelle	Bestell-Nr.	Preis inkl. Mwst
0,5-10	1/4 Sechskant- Aufnahme	Alle Modelle mit 1/4 Sechskantaufnahme z.B. DF030	P-04379	

BOHRFUTTERSCHLÜSSEL



Für Modell	Bestell-Nr.	Preis inkl. Mwst
DP2010 / 6501	763418-3	
6013B/BR / 7	763432-9	
DA3010/F / DDA340 / DDA350	763415-9	
DA4000LR / DP4002	763434-5	
DP4010 / HP2050 / HP2070/F / HP2071/F	763430-3	

HALTER FÜR BOHRFUTTERSCHLÜSSEL



Geeignet für Bohrfutterschlüssel	Bestell-Nr.	Preis inkl. Mwst
763430-3 / P-04363 / 763432-9	410102-8	

METALL-AUFHÄNGEHAKEN



Geeignet für Modell	Bestell-Nr.	Preis inkl. Mwst
DDA450	127778-1	
DA001G	127811-9	



MEISSEL -AUFNAHMEN UND -ARTEN

WERKZEUGAUFNAHMEN HAMMER

z. B.: HR2631FT



geeignet für SDS-PLUS



z. B.: HR4013C



geeignet für SDS-MAX



z. B.: HR3850

17 mm Makita
Sechskant

z. B.: HM1812



28 mm Meisselschaft B-Typ



z. B.: HM1304



30 mm Makita Sechskant



HM1400

30 mm Makita Sechskant
speziell für HM1400

MEISSELARTEN

Spitzmeissel

Zum Ausführen von Abrissarbeiten und Aufstemmen von Mauerwerk, Beton und Stein.



Flachmeissel

Zum Durchführen von Abrissarbeiten und Aufstemmen von Mauerwerk, Beton und Stein. Hochpräzise Abrisswirkung.



Breitmeissel

Für universelles Abtragen von Materialien größeren Umfangs.



Hohlmeissel

Geeignet, um feine Schächte in Beton zu setzen.



Fliesenmeissel

Gekröpfter und flacher Meissel. Hervorragend geeignet für Renovierungsarbeiten; Fliesen und Kacheln können einfach und schnell abgelöst werden.



Stockerplatte

Zum Aufrauen von Asphalt und Beton.

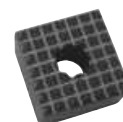

GEEIGNET FÜR SDS-PLUS



NEMESIS II HAMMERBOHRER



4 Schneiden

NEMESIS II SDS-PLUS
Mit durchgehender Karbidspitze

Bis zu 50% längere Standzeit beim Bohren in armiertem Beton



Verbessertes Design
schnelleres Bohren
schnellerer Abtransport des Bohrmaterials

Abgeschrägte Kanten
reduzieren Stöße, wenn der Bohrer auf die Armierung trifft

NEMESIS II HAMMERBOHRER SETS



Bohrer Ø (mm)	Gesamtlänge (mm)	Details	Bestell-Nr.	Preis inkl. MwSt
5, 6, 8	110	7 Stk. in Box	B-59031	
6, 8, 10, 12	160			

Bohrer Ø (mm)	Gesamtlänge (mm)	Details	Bestell-Nr.	Preis inkl. MwSt
5, 6	115	5 Stk. in Box	B-58992	
6, 8, 10	165			
5	160	7 Stk. in Box	B-59019	
6, 6,5	210			
6,5, 8, 10, 12	260			
5	115	10 Stk. in Box	B-63214	
5	165	10 Stk. in Box	B-63220	
6	115	10 Stk. in Box	B-63258	
6	165	10 Stk. in Box	B-63264	
6	215	10 Stk. in Box	B-63270	
6	265	10 Stk. in Box	B-63286	
6,5	215	10 Stk. in Box	B-63317	
6,5	265	10 Stk. in Box	B-63323	
8	165	10 Stk. in Box	B-63373	
8	215	10 Stk. in Box	B-63389	
10	165	10 Stk. in Box	B-63410	
10	215	10 Stk. in Box	B-63426	
10	260	10 Stk. in Box	B-63432	
12	210	10 Stk. in Box	B-63460	
12	260	10 Stk. in Box	B-63476	





NEMESIS II HAMMERBOHRER

SDS-PLUS

Die neue, verbesserte Version der bewährten NEMESIS Bohrerreihe wurde mit besonderem Augenmerk auf das Bohren im armiertem Beton entwickelt und zeichnet sich durch folgende Merkmale aus:

- Optimierte Schneidgeometrie mit Verschleissanzeige
- Schnellerer Abtransport des Bohrmaterials durch neue Wendelform
- Längere Standzeit

NEMESIS II



Bohrer Ø (mm)	Gesamt-länge (mm)	Arbeits-länge (mm)	Bestell-Nr.	Preis inkl. MwSt
5	115	50	B-57897	
5	165	100	B-57906	
5,5	115	50	B-57940	
5,5	165	100	B-57956	
6	115	50	B-57962	
6	165	100	B-57978	
6	215	150	B-57984	
6	265	200	B-57990	
6	315	250	B-58001	
6,5	165	100	B-58023	
6,5	215	150	B-58039	
6,5	265	200	B-58045	
6,5	315	250	B-58051	
7	115	50	B-58067	
7	165	100	B-58073	
8	115	50	B-58095	
8	165	100	B-58104	
8	215	150	B-58110	
8	265	200	B-58126	
8	315	250	B-58132	
8	465	400	B-58154	
10	115	50	B-58198	
10	165	100	B-58207	
10	215	150	B-58213	
10	265	200	B-58229	
10	315	250	B-58235	
10	455	390	B-58257	
10	600	540	B-58263	
10	1000	940	B-58279	
12	165	110	E-14532	
12	215	160	E-14548	
12	265	210	E-14554	
12	315	260	E-14560	
12	455	400	E-14576	

Bohrer Ø (mm)	Gesamt-länge (mm)	Arbeits-länge (mm)	Bestell-Nr.	Preis inkl. MwSt
12	600	550	E-14582	
12	1000	950	E-19598	
14	160	110	E-14635	
14	215	160	E-14641	
14	265	210	E-14657	
14	315	250	E-14663	
14	450	400	E-14679	
14	600	550	E-14685	
14	1000	950	E-19607	
15	265	210	E-14716	
15	455	400	E-14722	
16	165	110	E-14738	
16	215	160	E-14744	
16	265	210	E-14750	
16	310	260	E-14766	
16	455	400	E-14772	
16	600	550	E-14788	
16	1000	950	E-19613	
18	250	200	B-58615	
18	450	400	B-58621	
20	250	200	B-58637	
20	450	400	B-58659	
22	250	200	B-58665	
22	450	400	B-58687	
24	250	200	B-58693	
24	450	400	B-58702	
25	250	200	B-58718	
25	450	400	B-58724	
28	250	200	B-58746	
28	450	400	B-58752	
30	250	200	B-58768	
30	450	400	B-58774	
32	450	400	B-58780	



ABSAUGBOHRER

SDS-PLUS

* * * *













Für Saubere Arbeit ohne Staub !
Leicht an alle Staubsauger anzuschliessen.
Anschlussgröße 24 - Siehe Tabelle Seite 222.



Bohrer Ø (mm)	Gesamtlänge (mm)	Arbeitslänge (mm)	Bestell-Nr.	Preis inkl. MwSt
12	325	200	B-64381	
14	360	240	B-64397	
16	360	240	B-64406	
18	360	240	B-64412	



MEISSEL SDS-PLUS

Typ	Beschreibung	Breite x Länge (mm)	Bestell-Nr.	Preis inkl. Mwst
 Spitzmeissel		250	P-25068	
 Spitzmeissel selbstschärfend	Für allgemeine Meissel- und Aufbrucharbeiten von Mauerwerk, Beton und losem Gestein	250	B-64761*	
 Flachmeissel		20 x 200	P-25074	
 Flachmeissel selbstschärfend		20 x 250	B-64777*	
 Breitmeissel		37 x 200	A-30483	
 Breitmeissel selbstschärfend		40 x 250	B-14059*	
 Breitmeissel selbstschärfend	Für universelles Abtragen von Materialien grösseren Umfangs	60 x 250	B-14065*	
 Breitmeissel		80 x 150	D-61042	
 Breitmeissel		80 x 250	D-61020	
 Hohlmeissel	Zum Stemmen von schmalen Kanälen in Mauerwerk	22 x 240	P-25080	
 Fliesenmeissel	Gekröpfter und flacher Meissel. Zum Abschlagen von Fliesen geeignet. Die flache Schneide minimiert das Brechen von Fliesen	40 x 260	P-63987	
Fliesenmeissel selbstschärfend		40 x 260	B-14071**	
Schaber komplett		100 x 160	A-68161	
Ersatz-Schaberblech			343411-9	

* 30% höhere Abtragsleistung, aufgrund der selbstschärfenden Eigenschaft in Verbindung mit der neuartigen Form (kein extra Nachschärfen notwendig). Deutlich längere Lebensdauer.

** 40% höhere Abtragsleistung. Geeignet für schmale Fugen zwischen Fliesen, dank flachem Spaten. Weniger Fliesenbruch aufgrund seiner speziellen Form.

BOHRKRONEN INNENKONUS 1:8 SDS-PLUS

Verpackungseinheit: 1 Stk
Passend für SDS-PLUS Bohrfutter



1. Bohrer einstecken und mit einem Imbusschlüssel festdrehen

2. Bohrkronen auf den Adapter festdrehen



Inhalt	Länge mm	Bestell-Nr.	Preis inkl. MwSt
Zentrierbohrer Ø 8 mm	120	P-64347	
Aufnahme mit M16 Gewinde	105	P-67745	
Aufnahme mit M16 Gewinde	370	P-67751	
Bohrkrone Ø 30 mm	50	P-74778	
Bohrkrone Ø 40 mm	50	P-26191	
Bohrkrone Ø 45 mm	50	P-74790	
Bohrkrone Ø 50 mm	50	P-26200	
Bohrkrone Ø 65 mm	50	P-26216	
Bohrkrone Ø 80 mm	50	P-26222	
Bohrkrone Ø 90 mm	50	P-74809	



SDS-PLUS BOHRERSETS

5-TEILIGES SET SDS-PLUS GEMISCHT FÜR HOLZ UND METALL



Inhalt	Bestell-Nr.	Preis inkl. MwSt
2 x HSS-Tin Metall-Bohrer Ø3 x 90 mm Ø4 x 105 mm	B-57532	
3 x Holz-Spiralbohrer Ø4 x 105 mm Ø5 x 116 mm Ø6 x 123 mm		

BOHRERSETS FÜR MAUERWERK



Menge Bohrer	Bohrer Ø (mm)	Gesamtlänge (mm)	Bestell-Nr.	Preis inkl. MwSt
4	5	110	E-14249	
	6, 8, 10	160		
5	5, 6, 6, 8, 8	160	D-58914	
5	5, 6, 7	110	B-49052	
	6, 8	160		
5	6, 8	110	D-61678	
	6, 8, 10	160		
5	6, 6.5	110	D-17784	
	8, 10, 12	160		
12	6, 8, 10, 12	160	D-62723	
	je 3 von jedem			
14	5, 6, 7, 8	110	D-71956	
	6, 7, 8, 10, 12, 14	160		
	10, 12, 14, 16	210		
25	5, 6, 7 je 5 von jedem	110	D-33853	
	6, 7 je 5 von jedem	160		



BOHR- UND MEISSELSETS SDS-PLUS



6-TEILIGES BOHR- UND MEISSELSET SDS-PLUS



Inhalt	Bestell-Nr.	Preis inkl. MwSt
3x Bohrer Ø 5, 6, 8 Länge 160 mm 1x Spitzmeissel 260 mm 1x Flachmeissel 20 x 250 mm 1x Breitmeissel 40 x 250 mm	D-58920	

10-TEILIGES BOHR- UND MEISSELSET SDS-PLUS



Inhalt	Bestell-Nr.	Preis inkl. MwSt
8x Bohrer Ø 5, 5.5, 6, 6.5, 8, 10, 12, 16 Länge 160 mm 1x Spitzmeissel 160 mm 1x Flachmeissel 20 x 140 mm	D-46361	

13-TEILIGES BOHR- UND MEISSELSET SDS-PLUS IM AUFROLLBEUTEL



Inhalt	Bestell-Nr.	Preis inkl. MwSt
3x Bohrer Ø 5.5, 6.5, 8 Länge 110 mm 4x Bohrer Ø 6, 6.5, 8, 10 Länge 160 mm 4x Bohrer Ø 10, 12, 14, 16 Länge 210 mm 1x Spitzmeissel 250 mm 1x Flachmeissel 20 x 250 mm	D-70895	

10-TEILIGES BOHR- UND MEISSELSET SDS-PLUS



Inhalt	Bestell-Nr.	Preis inkl. MwSt
Meissel: 1x Spitzmeissel 250 mm 1x Flachmeissel 20 x 250 mm Bohrer:	ø 6 x 110 mm ø 8 x 160 mm ø 10 x 210 mm ø 10 x 460 mm ø 12 x 210 mm ø 12 x 460 mm ø 16 x 460 mm ø 20 x 460 mm	D-19174

17-TEILIGES BOHR- UND MEISSELSET SDS-PLUS

Mit einem leeren Ordnungsfach



Inhalt	Bestell-Nr.	Preis inkl. MwSt
Bohrer: ø 5 x 110 mm ø 6 x 110 mm ø 6 x 160 mm ø 8 x 110 mm ø 8 x 160 mm ø 8 x 210 mm ø 10 x 110 mm ø 10 x 160 mm ø 10 x 210 mm ø 12 x 160 mm ø 12 x 260 mm ø 14 x 260 mm	Meissel: Spitzmeissel 140 mm Spitzmeissel 250 mm Flachmeissel 20 x 140 mm Flachmeissel 20 x 250 mm Breitmeissel 40 x 250 mm	Im Makpac-Koffer B-53877



MEISSELSETS SDS-PLUS



5-TEILIGES SDS-PLUS MEISSELSET



Inhalt	Länge (mm)	Bestell-Nr.	Preis inkl. MwSt
Meissel selbstschärfend : 1 Breitmeissel 40 mm B-14059 2 Flachmeissel 20 mm B-64777 2 Spitzmeissel B-64761	250	E-13188	

3-TEILIGES SDS-PLUS MEISSELSET



Inhalt	Bestell-Nr.	Preis inkl. MwSt
Meissel: 1x Spitzmeissel 250 mm 1x Flachmeissel 20 x 250 mm 1x Breitmeissel 40 x 250 mm	D-05181	

4-TEILIGES SDS-PLUS MEISSELSET



Inhalt	Bestell-Nr.	Preis inkl. MwSt
Meissel: 2x Spitzmeissel 250 mm 2x Flachmeissel 20 x 250 mm	D-08757	





BOHRFUTTER UND ADAPTER SDS-PLUS

WECHSELBOHRFUTTER

	Beschreibung	Geeignet für Modelle	Bestell-Nr.	Preis inkl. MwSt
	Schnellspannbohrfutter mit Schnellverschluss-System Heavy Duty Ausführung mit Sperring	HR2450T / HR2470T / HR2811FT BHR261T / BHR262T BHR243 / DHR243 / HR2610T HR2611FT / DHR264 / HR2631FT HR2630T	196173-6	
	Schnellspannbohrfutter mit Schnellverschluss-System	HR2450T / HR2470T / HR2811FT BHR261T / BHR262T BHR243 / DHR243 / HR2610T HR2611FT / DHR264 / HR2631FT HR2630T	194079-2	
		DHR283 / DHR281 / HR002G	199139-5	
		HR3012F / HR009G	191F46-4	
	Schnellspannbohrfutter mit Schnellverschluss-System	HR3210FCT	194568-7	
	Bohrfutter SDS-PLUS mit Schnellverschluss-System	HR3210FCT	125420-8	
	Bohrfutter SDS-PLUS mit Schnellverschluss-System	HR2450T / HR2470T / HR2811FT BHR261T / BHR262T BHR243 / DHR243 / HR2610T HR2611FT / DHR264 / HR2631FT HR2630T	194080-7	
		DHR281 / DHR283 / HR002G	199138-7	
		HR3012F / HR009G	191F47-2	
	Schnellspannbohrfutter für SDS-PLUS Aufnahme	SDS-PLUS > 13mm	122823-7	

ADAPTER SDS-PLUS

	Beschreibung	Bestell-Nr.	Preis inkl. MwSt
	Aufnahme für 1/4" Bits für SDS-PLUS Hämmer	P-21646	
	Magnetische Aufnahme für 1/4" Bits für SDS-PLUS Hämmer, mit Schnellwechselfunktion, 80 mm lang für HR166D / HR140D / DHR165 / DHR171	B-57548	



GEEIGNET FÜR SDS-MAX





4-SCHNEIDEN BOHRER NEMESIS SDS-MAX



NEMESIS



4 Schneiden



Verpackungseinheit: 1 Stk
Passend für SDS-MAX Bohrfutter

- > Kein Einhängen beim Auftreffen auf die Armierung
- > Vibrationsarme Konstruktion
- > Schneller und effizienter Bohrmehlauswurf dank Profil der Spirale

Technische Konstruktion für
Ø 12 - 15 mm

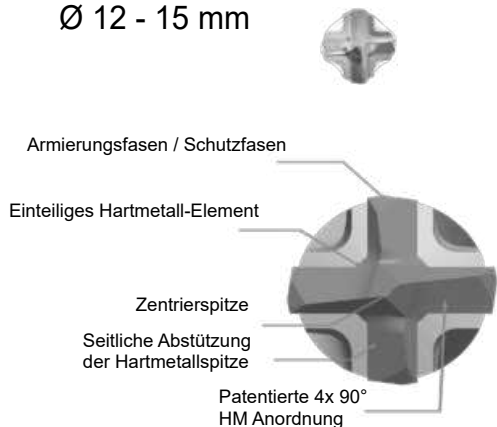

Technische Konstruktion für
Ø 16 - 52 mm

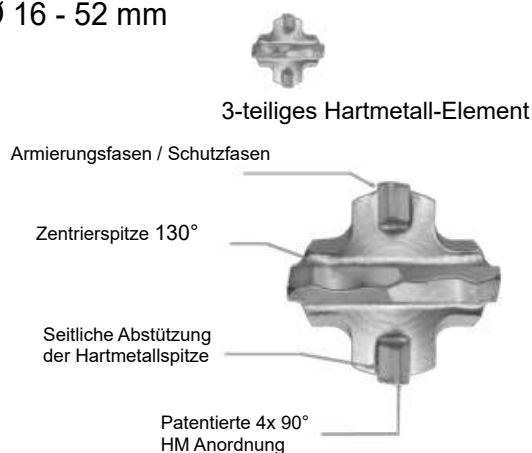

Bohrer Ø (mm)	Gesamtlänge (mm)	Arbeitslänge (mm)	Bestell-Nr.	Preis inkl. MwSt
12	340	200	B-19897	
12	540	400	B-19906	
14	340	200	B-19928	
14	540	400	B-19934	
15	340	200	B-19940	
16	340	200	B-19962	
16	540	400	B-19978	
16	940	800	B-19984	
18	320	200	B-19990	
18	540	400	B-20002	
18	940	800	B-20018	
20	320	200	B-20024	
20	520	400	B-20030	
20	920	800	B-20046	
22	320	200	B-20052	
22	520	400	B-20068	
22	920	800	B-20074	
24	320	200	B-20080	
24	520	400	B-20096	
25	320	200	B-20105	
25	520	400	B-20111	

Bohrer Ø (mm)	Gesamtlänge (mm)	Arbeitslänge (mm)	Bestell-Nr.	Preis inkl. MwSt
25	920	800	B-20127	
26	520	400	B-20133	
28	370	250	B-20149	
28	570	450	B-20155	
28	670	550	B-20161	
28	920	800	B-20177	
30	370	250	B-20183	
30	570	450	B-20199	
32	570	450	B-20214	
32	920	800	B-20220	
32	1320	1160	P-78069	
35	570	450	B-20242	
35	670	550	B-20258	
35	920	800	B-20264	
38	570	450	B-20286	
40	570	450	B-20301	
40	920	800	B-20317	
45	570	450	B-20323	
50	570	450	B-42896	
52	570	450	B-20339	



ABSAUGBOHRER



* * * *

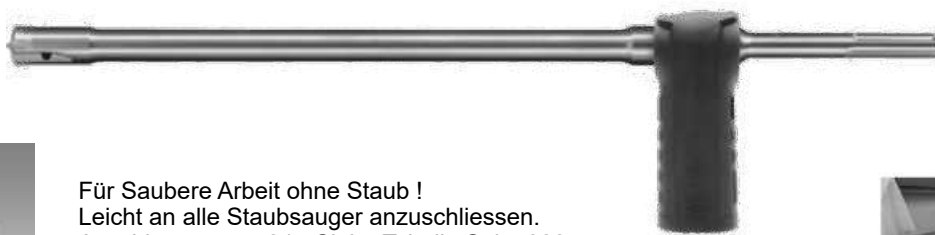

Für Saubere Arbeit ohne Staub!
Leicht an alle Staubsauger anzuschliessen.
Anschlussgrösse 24 - Siehe Tabelle Seite 222.



Bohrer Ø (mm)	Gesamtlänge (mm)	Arbeitslänge (mm)	Bestell-Nr.	Preis inkl. MwSt
16	600	400	B-64428	
18	600	400	B-64434	
20	600	400	B-64440	
24	600	400	B-64462	
30	600	400	B-64509	

ADAPTER FÜR SDS-MAX BOHRHAMMER

ADAPTER SDS-MAX AUF SDS-PLUS



Beschreibung	Bestell-Nr.	Preis inkl. MwSt
Adapter SDS-MAX auf SDS-PLUS	P-17027	

BOHRER-AUSDREHER











Beschreibung	Geeignet für Modelle	Bestell-Nr.	Preis inkl. MwSt
Um SDS-MAX Bohrer herauszudrehen	Für Schlagschrauber 1/2"	195870-1	



MEISSEL UND ZUBEHÖR SDS-MAX



Typ	Beschreibung	Breite x Länge (mm)	Bestell-Nr.	Preis inkl. MwSt
		280	P-16237	
	Spitzmeissel Für allgemeine Meissel- und Aufbrucharbeiten von Mauerwerk, Beton und losem Gestein	400	P-16243	
		610	P-16259	
selbstschärfend gedreht 	Spitzmeissel selbstschärfend* gedreht Für allgemeine Meissel- und Aufbrucharbeiten von Mauerwerk, Beton und losem Gestein	400	B-23064	
		25 x 280	P-16265	
	Flachmeissel Für allgemeine Meissel- und Aufbrucharbeiten von Mauerwerk, Beton und losem Gestein	25 x 400	P-16271	
		25 x 600	P-16287	
selbstschärfend 	Flachmeissel selbstschärfend* Für allgemeine Meissel- und Aufbrucharbeiten von Mauerwerk, Beton und losem Gestein	25 x 400	B-64783	
		50 x 360	P-16302	
	Breitmeissel Für universelles Abtragen von Materialien grösseren Umfangs	80 x 300	P-16318	
selbstschärfend 	Breitmeissel selbstschärfend* Deutlich längere Lebensdauer, dank verdoppelter Länge des Spatens	50 x 350	B-14015	
	Hohlmeissel Zum Stemmen von schmalen Kanälen in Beton	26 x 300	P-16293	
	Stockereisen (ohne Schaft) 7 x 7 Zähne	67	A-19881	
	Schaft für Stockereisen A-19881	300	A-19897	
	Schaber komplett Halter und Klinge	635 x 152	P-54156	
	Ersatzklinge Ersatzklinge zu P-54156		P-54162	

* 30% höhere Abtragsleistung, aufgrund der selbstschärfenden Eigenschaft in Verbindung mit der neuartigen Form (Kein extra Nachschärfen notwendig) Deutlich längere Lebensdauer, dank verdoppelter Länge des Spatens.



BOHRKRONEN SDS-MAX (Konus 1:8)



* * * *

Verpackungseinheit: 1 Stk
Passend für SDS-MAX Bohrfutter

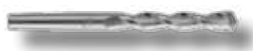

1. Bohrer auf die Aufnahme stecken

2. Bohrkronen auf die Aufnahme stecken (Bohrer & Bohrkronen müssen gut und sicher auf der Aufnahme festsitzen)

3. Zum Lösen: den Auswurfkeil benutzen



	Inhalt	Länge mm	Bestell-Nr.	Preis inkl. MwSt.
	Zentrierbohrer Ø 11 mm	120	P-03838	
	Aufnahme Konus 1:8	180	P-16994	
	Aufnahme Konus 1:8	450	P-17005	
	Auswurfkeil für Bohrkronen	--	P-03763	
	Bohrkronen Ø 40 mm	100	P-03779	
	Bohrkronen Ø 50 mm	100	P-03785	
	Bohrkronen Ø 60 mm	100	P-73427	
	Bohrkronen Ø 65 mm	100	P-03791	
	Bohrkronen Ø 68 mm	100	P-73433	
	Bohrkronen Ø 80 mm	100	P-03800	
	Bohrkronen Ø 100 mm	100	P-03822	
	Bohrkronen Ø 110 mm	100	P-73449	
	Bohrkronen Ø 125 mm	100	P-16374	



SETS SDS-MAX



7-TEILIGES BOHR- UND MEISSELSET SDS-MAX



Inhalt	Bestell-Nr.	Preis inkl. MwSt
Bohrer: ø 18 x 540 mm ø 20 x 540 mm ø 22 x 540 mm ø 25 x 540 mm	Meissel: 1x Spitzmeissel 400 mm 1x Flachmeissel 25 x 400 mm 1x Breitmeissel 50 x 400 mm	D-42494

3-TEILIGES MEISSELSET SDS-MAX



Inhalt	Bestell-Nr.	Preis inkl. MwSt
Meissel: 1x Spitzmeissel 400 mm 1x Flachmeissel 25 x 400 mm 1x Breitmeissel 50 x 400 mm	D-40543	

5-TEILIGES MEISSELSET SDS-MAX - SELBSTSCHÄRFEND



Inhalt	Bestell-Nr.	Preis inkl. MwSt
Meissel-Set selbstschärfend: 1x Breitmeissel B-14015 50 x 350 mm 2x Flachmeissel B-64783 25 x 400 mm 2x Spitzmeissel B-23064 400 mm	E-13194	

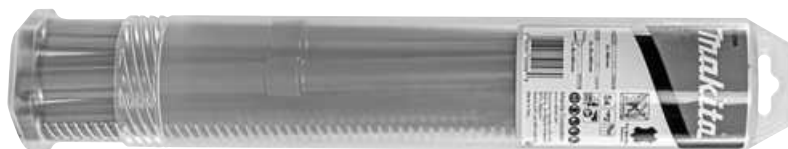



MAKITA SECHSKANTAUFNAHME



MEISSEL 28 MM



Geeignet für Modelle:
HM1304B, HM1317CB, HM1812, HM1512, HM1801, HM1810



selbstschärfend



Typ	Beschreibung	Grösse (mm)	Bestell-Nr.	Preis inkl. MwSt
Spitzmeissel	Für allgemeine Meissel- und Aufbrucharbeiten von Mauerwerk, Beton und losem Gestein	400	P-05692	
Spitzmeissel selbstschärfend	Für allgemeine Meissel- und Aufbrucharbeiten von Mauerwerk, Beton und losem Gestein	400	B-10372*	
Flachmeissel	Für allgemeine Meissel- und Aufbrucharbeiten von Mauerwerk, Beton und losem Gestein	29 x 400	P-05723	
Breitmeissel	Für universelles Abtragen von Materialien grösseren Umfangs	80 x 400	P-05701	

* 30% höhere Abtragsleistung, aufgrund der selbstschärfenden Eigenschaft in Verbindung mit der neuartigen Form (kein extra Nachschärfen notwendig)



MEISSEL 28 MM MIT KRAGEN



Geeignet für Modelle:
HM1304B, HM1317CB, HM1812, HM1512



Typ	Beschreibung	Grösse (mm)	Bestell-Nr.	Preis inkl. MwSt
Spitzmeissel	Für allgemeine Meissel und Aufbrucharbeiten von Mauerwerk, Beton und losem Gestein	410	798381-1	
Flachmeissel	Für allgemeine Meissel und Aufbrucharbeiten von Mauerwerk, Beton und losem Gestein	28 x 410	798383-7	
Breitmeissel	Für universelles Abtragen von Materialien grösseren Umfangs	75 x 410	D-29228	

MEISSEL 30 MM

FÜR HM1304

* 30% höhere Abtragsleistung, aufgrund der selbstschärfenden Eigenschaft in Verbindung mit der neuartigen Form (kein extra Nachschärfen notwendig)



Typ	Beschreibung	Grösse (mm)	Bestell-Nr.	Preis inkl. Mwst
Spitzmeissel	Für allgemeine Meissel und Aufbrucharbeiten von Mauerwerk, Beton und losem Gestein	400	P-05549	
Spitzmeissel selbstschärfend	Für allgemeine Meissel und Aufbrucharbeiten von Mauerwerk, Beton und losem Gestein	400	B-10388*	
Flachmeissel	Für präzise Meissel und Aufbrucharbeiten von Mauerwerk, Beton und losem Gestein	32 x 400	P-13487	
Breitmeissel	Für universelles Abtragen von Materialien grösseren Umfangs	115 x 400	P-13518	

FÜR HM1400

* 30% höhere Abtragsleistung, aufgrund der selbstschärfenden Eigenschaft in Verbindung mit der neuartigen Form (kein extra Nachschärfen notwendig)



Typ	Beschreibung	Grösse (mm)	Bestell-Nr.	Preis inkl. Mwst
Spitzmeissel	Für allgemeine Meissel und Aufbrucharbeiten von Mauerwerk, Beton und losem Gestein	400	P-05549	
Spitzmeissel selbstschärfend	Für allgemeine Meissel und Aufbrucharbeiten von Mauerwerk, Beton und losem Gestein	400	B-10388*	
Flachmeissel	Für präzise Meissel und Aufbrucharbeiten von Mauerwerk, Beton und losem Gestein	32 x 400	P-13502	
Breitmeissel	Für universelles Abtragen von Materialien grösseren Umfangs	115 x 400	P-13493	

ABSAUGSET FÜR ABRUCHHÄMMER



Beschreibung	Geeignet für Modelle	Bestell-Nr.	Preis inkl. Mwst
Absaugset - Meisseln	Abbruchhammer > 15kg HM1400 / HM1304 HM1802 / HM1812 HM1317 / HM1512	197148-8	



SONSTIGES ZUBEHÖR

TRANSPORTKARREN



Geeignet für Modelle	Bestell-Nr.	Preis inkl. MwSt
HM1812	D-54972	



VERSCHIEDENES



Beschreibung	Bestell-Nr.	Preis inkl. MwSt
Getriebefett (30cc)	181490-7	
Bohrer-und Meisselfett	198993-4	
Nockenschlüssel 28mm für HK + HR18 Modelle	782402-9	
Tiefenanschlag für Modelle HP/HR/DP/BHR/DHR	324219-0	
Motorschutz Luftabsaugung für HR007G	413A50-6	

SEITENGRIFFE UND HAKEN

LANGE FORM



Für Modelle	Bestell-Nr.	Preis inkl. Mwst
DHR183 / HR010G	122D63-1	
HR2300, HR2600, HR2601, HR2610, HR2610T, HR2611F, HR2611FT, HR2630, HR2631F, HR2631FT	122878-2	
HR3200C, HR3210C, HR3210FCT	135197-7	
HR4500C	134916-8	
HR3540C, HR3541FC, HR4001C, HR4002, HR4010C, HR4011C, HR4501C, HR4510C, HR4511C	135265-6	
DHR400, HR005G, HR4013, HR4003C	123138-5	
HR5202C, HR5212C, HR006G	135629-4	
DHR281, DHR283, HR002G, HR004G, HR3012FC	126882-3	
HM0871C, HM001G	135332-7	
HR007G	122A94-2	
HR166D, DHR165, DHR171, HR182, HR140D, HR1830, HR1840, HR1841F	191D07-2	

D-FORM ZUM MEISSELN



Für Modelle	Bestell-Nr.	Preis inkl. Mwst
HR4000C, HR4511C, HM1101C, HM1111C	134890-0	
HR4500C	134915-0	
HM1213C, HM1203C, HM1202C	135269-8	
HM1214C, HR5202C, HR5212C, HR006G	135283-4	
DHR400, HR005G, HR4013, HR4003C	196792-8	
HM001G	136362-1	

HAKEN AUS METALL



Beschreibung	Modell	Bestell-Nr.	Preis inkl. Mwst
Metall-Befestigungsring	HR182	199593-3	
Metall-Haken	DHK180	191C37-7	
Metall-Haken	HR007G / HR008G	191W90-3	
Metall -Befestigungsring	DHR183 / HR010G	1911K0-5	

ABSAUG-ZUBEHÖR

ABSAUGSYSTEM UND STAUBFÄNGER

Siehe Kapitel 12 Absaugen, auf Seite 225



SERVICE KITS

Speziell auf jedes Modell abgestimmt enthalten Makita Service Kits die wichtigsten Verschleissteile wie etwa:

- Kohlebürsten
- Getriebefett
- O-Ringe
- Feder- und Abschlussringe



FÜR BOHRHÄMMER UND MEISSELHÄMMER

Geeignet für Modelle	Inhalt	Bestell-Nr.	Preis inkl. Mwst
DHR171 / DHR183	Getriebe Hammerfett 30 gr Art. 195127-0 Seegerring S-17 Art. 961057-5 Verschluss 34 Art. 286037-3 Feder 23 Art. 232343-4/ 2 x Stahlkugel 7 Art. 216022-2 O-Ring 12 Art. 213128-7 / X-Ring 13 Art. 213183-9	198564-7	
DHR182	Getriebe Hammerfett 30 gr Art. 195127-0 Seegerring S-17 Art. 961057-5 Verschluss 34 Art. 286037-3 Feder 22 Art. 233942-5 / 2 x Stahlkugel 7 Art. 216022-2 O-Ring 13 Art. 213832-8 / O-Ring 11 Art. 213117-2	199544-6	
DHR243	2x Hammerfett RB 30 ml Art. 195127-0 O Ring 9 Art. 213073-6 / O Ring 17.5 Art. 213258-4 Stahlkugel 7 Art. 216022-2 Federring 28 Art. 233979-2 Abschlussring 35 Art. 286263-4	195834-5	
BHR261/BHR262	Hammerfett RB 30 ml Art. 195127-0 Kohlen CB-441 Art. 194435-6 O Ring 9 Art. 213073-6 / O Ring 16 Art. 213227-5 Stahlkugel 7 Art. 216022-2 Federring 28 Art. 233917-4 Abschlussring 35 Art. 286263-4 Dämpfungsscheibe 13 Art. 421955-0	195189-8	

SERVICE KITS

Geeignet für Modelle	Inhalt	Bestell-Nr.	Preis inkl. MwSt
HR006G	4x Hammerfett 30gr Art. 181490-7 3x O-Ring 23 Art. 213394-6 3x Kunststoffring Art. 213431-6 O-Ring 33 Art. 213781-9 O-Ring 30 Art. 213782-7 Ring Spring 25 Art. 233948-3 Werkzeughalterdeckel Art. 286292-7 Haltebolzen Art. 310178-4	191N79-7	
HR007G	2x Hammerfett 30gr Art. 181490-7 O-Ring 9 Art. 213073-6 O-Ring 17,5 Art. 213258-4 2x Stahlkugel 7.0 Art. 216022-2 Federring 28 Art. 233979-2 Federring 14 Art. 233989-9 Federring 15 Art. 233992-0 Abschlussring 35 Art. 286288-8	199233-3	
HR009G	Hammerfett 30gr Art. 181490-7 Schlagbolzen B kompl Art. 140S90-6 Ring 12 Art. 213880-7 / O-Ring 16 Art. 213881-5 Stahlkugel Art. 216022-2 Federring 21 Art. 231987-7 / Federring 24 Art. 232501-2 Federring 14 Art. 233989-9 / Federring 15 Art. 233992-0 Stift 4 Art. 256598-7 Deckel 35 Art. 286288-8 Dämpfungsscheibe 12 Art. 424267-0	1910S0-5	
HR2230 / HR2460 / HR2470/T	2x Hammerfett RB 30ml Art. 195127-0 Kohlen CB-325 Art. 194074-2 O Ring 9 Art. 213073-6 / O Ring 16 Art. 213227-5 Stahlkugel 7 Art. 216022-2 Federring 28 Art. 233917-4 Abschlussring 35 Art. 286263-4 Dämpfungsscheibe 13 Art. 421955-0	195263-2	
HR2300 / HR2600 / HR2610	Kohlen CB-325 Art. 194074-2 O Ring 9 Art. 213073-6 / O Ring 17.5 Art. 213258-4 2x Stahlkugel 7 Art. 216022-2 Federring 14 Art. 233989-9 / Federring 15 Art. 233992-0 Federring 28 Art. 233917-4 Abschlussring 35 Art. 286288-8 Gummischeibe 16 Art. 424364-2 Dämpfungsscheibe 12 Art. 424267-0	195105-0	
HR2611FT	2x Hammerfett RB 30ml Art. 195127-0 Kohlen CB-325 Art. 194074-2 O Ring 9 Art. 213073-6 / O Ring 16 Art. 213227-5 Stahlkugel 7 Art. 216022-2 Federring 28 Art. 233917-4 Abschlussring 35 Art. 286263-4 Dämpfungsscheibe 13 Art. 421955-0	195108-4	
HR2611F / HR2601F	2x Hammerfett RB 30ml Art. 195127-0 Kohlen CB-325 Art. 194074-2 O Ring 9 Art. 213073-6 / O Ring 17.5 Art. 213258-4 2x Stahlkugel 7 Art. 216022-2 Federring 14 Art. 233989-9 / Federring 15 Art. 233992-0 Federring 28 Art. 233979-2 Abschlussring 35 Art. 286288-8 Gummischeibe 16 Art. 424364-2 Dämpfungsscheibe 13 Art. 421955-0	195107-6	
HR2630	Hammerfett RB 30ml Art. 195127-0 Kohlen CB-325 Art. 194074-2 O Ring 9 Art. 213073-6 / O Ring 17.5 Art. 213258-4 Stahlkugel 7 Art. 216022-2 Federring 14 Art. 233989-9 / Federring 15 Art. 233992-0 Federring 28 Art. 233979-2 Abschlussring 35 Art. 286288-8 Dämpfungsscheibe 12 Art. 424267-0	196968-7	
HR2631	Hammerfett RB 30ml Art. 195127-0 Kohlen CB-325 Art. 194074-2 O Ring 9 Art. 213073-6 / O Ring 17.5 Art. 213258-4 Stahlkugel 7 Art. 216022-2 Federring 14 Art. 233989-9 / Federring 15 Art. 233992-0 Federring 28 Art. 233979-2 Abschlussring 35 Art. 286288-8	196967-9	

SERVICE KITS

Geeignet für Modelle	Inhalt	Bestell-Nr.	Preis inkl. Mwst
HR2800 / HR2810/T HR2811FT	Getriebe Hammerfett 30 gr Art. 181490-7 Kohlen CB-325 Art. 194074-2 O Ring 9 Art. 213073-6 / O Ring 16 O Ring Art. 213227-5 Stahlkugel 7 Art. 216022-2 Federring 28 Art. 233917-4 Abschlussring 35 Art. 286263-4 Dämpfungsscheibe 13 Art. 421955-0	195206-4	
HR3000C	Getriebe Hammerfett 30 gr Art. 181490-7 Kohlen CB-327 Art. 194285-9 O Ring 15 Art. 213073-6 / O Ring 18 Art. 213258-4 O Ring 26 Art. 213435-8 Dichtungsring 20 Art. 213321-3 Abschlussring 40 Art. 286253-7	193390-9	
HR3200C / HR3210FCT/C	Getriebe Hammerfett 30 gr Art. 181490-7 Kohlen CB-350 Art. 194160-9 O Ring 15 Art. 213228-3 / O Ring 18 Art. 213262-3 O Ring 18 Art. 213283-5 Dichtungsring 20 Art. 213321-3 Stahlkugel 7 Art. 216022-2 Federring 19 Art. 233940-9 Werkzeughalterdeckel Art. 286282-0 Führungsscheibe Art. 345873-7	195199-5	
HR4001C / HR4002 / HR4010C HR4011C	Getriebe Hammerfett 30 gr Art. 181490-7 Kohlen CB-350 Art. 194160-9 O Ring 20 Art. 213317-4 / O Ring 22 Art. 213962-5 X Ring 18 Art. 213281-9 Kunststoffring 25 Art. 213392-0 Werkzeughalterdeckel Art. 286285-4	195195-3	
HR4003C / HR4013C	Getriebe Hammerfett 30 gr Art. 181490-7 Kohlen CB-350 Art. 194160-9 O Ring 20 Art. 213317-4 / O Ring 22 Art. 213962-5 X Ring 18 Art. 213281-9 Kunststoffring 25 Art. 213392-0 Werkzeughalterdeckel Art. 286285-4	197298-9	
HR4500C	Getriebe Hammerfett 30 gr Art. 181490-7 Kohlen CB-155 Art. 181048-2 O Ring 20 Art. 213317-4 O Ring 27 Art. 213440-5 Kunststoffring 25 Art. 213392-0 Werkzeughalterdeckel Art. 286259-5	193407-8	
HR4501C / HR4510C / HR4511C	Getriebe Hammerfett 30 gr Art. 181490-7 Kohlen CB-175 Art. 195844-2 O Ring 23 Art. 213394-6 / O Ring 34 Art. 213296-6 O Ring 21 Art. 213980-3 Kunststoffring 28 Art. 213431-6 Werkzeughalterdeckel Art. 286285-4	195210-3	
HR5001C	Getriebe Hammerfett 30 gr Art. 181490-7 Kohlen CB-155 Art. 181048-2 O Ring 23 Art. 213394-6 / O Ring 27 Art. 213981-1 X Ring 35 Art. 213460-9 Kunststoffring 28 Art. 213431-6 Werkzeughalterdeckel Art. 286250-3	193392-5	
HR5201C / HR5210C HR5211C	4x Getriebe Hammerfett 30 gr Art. 181490-7 Kohlen CB-175 Art. 195844-2 O Ring 18 Art. 213274-6 / O Ring 20 Art. 213317-4 2x O Ring 34 Art. 213296-6 Kunststoffring 25 Art. 213392-0 Werkzeughalterdeckel Art. 286285-4	195191-1	
HR5202C / HR5212C	4x Getriebe Hammerfett 30 gr Art. 181490-7 Kohlen CB-175 Art. 195844-2 O Ring 26.5 Art. 213811-6 / O Ring 33 Art. 213781-9 Dichtung Resine Fluo 32.5 Art. 213780-1 Dichtung 26.5 Art. 213776-2 / Dichtung 30 Art. 213782-7 Werkzeughalterdeckel Art. 286292-7	196865-7	

SERVICE KITS

Geeignet für Modelle	Inhalt	Bestell-Nr.	Preis inkl. Mwst
HK0500	Getriebe Hammerfett 30gr Art. 181490-7 Kohlen CB-113 Art. 191904-8 O Ring 11 Art. 213117-2 / O Ring 14 Art. 213175-8 O Ring 16 Art. 213214-4 / 2x O Ring 16 Art. 213227-5 X Ring 13 Art. 213173-2 Federring 21 Art. 231987-7 Abschlussring 31 Art. 286265-0	193397-5	
HK1800 / HK1810	Getriebe Hammerfett 30gr Art. 181490-7 Kohlen CB-105 Art. 181038-5 2x Stahlkugel 7 Art. 213111-4 2x O Ring 19 Art. 213308-5 2x O Ring 19 Art. 213309-3 Staubabdeckung Art. 421336-8	193394-1	
HK1820/L	Getriebe Hammerfett 30gr Art. 181490-7 Kohlen CB-350 Art. 194160-9 O Ring 12 Art. 213128-7 / 2x O Ring 18 Art. 213283-5 Stahlkugel 7 Art. 216022-2 Urethan Ring 26 Art. 262142-0 Abschlussring 38 Art. 286283-8 Gummischeibe 13 Art. 424065-2	195194-5	
HM001G	Getriebe Hammerfett 30gr Art. 181490-7 O Ring 23 Art. 213394-6 O Ring 26 Art. 213432-4 2x O-Ring 24 Art. 213958-6 Kunststoffring 28 Art. 213431-6 Federring 25 Art. 231984-3 Werkzeughalterdeckel Art. 286287-0 Haltebolzen Art. 310108-5	191N57-7	
HM002G	2x Gebriebe Hammerfett 30gr Art. 181490-7 O-Ring 35 Art. 213149-9 O-Ring 23 Art. 213394-6 Kunststoffring Art. 213431-6 2x O-Ring 31.5 Art. 213499-2 X-Ring 21 Art. 213980-3 Federring 26 Art. 233973-4 Werkzeughalterdeckel Art. 424165-8 Haltebolzen 310279-8	191N77-1	
HM0860C	Getriebe Hammerfett 30gr Art. 181490-7 Kohlen CB-327 Art. 194285-9 O Ring 23 Art. 213394-6 2x O Ring 24 Art. 213958-6 Kunststoffring 28 Art. 213431-6 Haltebolzen Art. 310108-5 Werkzeughalterdeckel Art. 286269-2	195204-8	
HM0870C / HM0871C	Getriebe Hammerfett 30gr Art. 181490-7 Kohlen CB-350 Art. 194160-9 O Ring 23 Art. 213394-6 / 2x O Ring 24 Art. 213958-6 O Ring 26 Art. 213432-4 Federring 25 Art. 231984-3 Kunststoffring 28 Art. 213431-6 2x Holtebolzen Art. 310108-5 Werkzeughalterdeckel Art. 286287-0	195113-1	
HM1100/C	Getriebe Hammerfett 30gr Art. 181490-7 Kohlen CB-327 Art. 194285-9 O Ring 19 Art. 213311-6 / O Ring 27 Art. 213385-7 2x O Ring 27 Art. 213429-3 / O Ring 28 Art. 213415-4 X Ring 18 Art. 213270-4 / X Ring 19 Art. 213269-9 Werkzeughalterdeckel Art. 286246-4	193243-2	
HM1111C	Getriebe Hammerfett 30gr Art. 181490-7 Kohlen CB-175 Art. 195844-2 O Ring 20 Art. 213317-4 / O Ring 28 Art. 213415-4 2x O Ring 27 Art. 213536-2 X Ring 18 Art. 213281-9 Kunststoffring 25 Art. 213392-0 2x Holtebolzen Art. 310178-4 Gummiring 20 Art. 422053-3 Federring Art. 233948-3 Werkzeughalterdeckel Art. 286285-4	195260-8	

SERVICE KITS

Geeignet für Modelle	Inhalt	Bestell-Nr.	Preis inkl. Mwst
HM1202C	Getriebe Hammerfett 30gr Art. 181490-7 Kohlen CB-155 Art. 181048-2 2x O Ring 23 Art. 213394-6 / 2x O Ring 34 Art. 213485-3 O Ring 36 Art. 213523-1 Urethan Ring 41 Art. 262095-3 2x Kunststoffring 28 Art. 213431-6 Werkzeughalterdeckel Art. 286250-3	193391-7	
HM1203C / HM1213C HM1214C	2x Getriebe Hammerfett 30gr Art. 181490-7 Kohlen CB-175 Art. 195844-2 O Ring 23 Art. 213394-6 / 2x O Ring 31.5 Art. 213499-2 O Ring 35 Art. 213149-9 / O Ring 35.5 Art. 213079-4 X Ring 21 Art. 213980-3 Kunststoffring 28 Art. 213431-6 Gummischeibe 24 Art. 262149-6 Gummischeibe 24 Art. 262148-8 Werkzeughalterdeckel Art. 424165-8	195114-9	
HM1304/B	3x Getriebe Hammerfett 30gr Art. 181490-7 Kohlen CB-204 Art. 191957-7 O Ring 24 Art. 213388-1 / 2x O Ring 44 Art. 213572-8 O Ring 47 Art. 213617-2 X Ring 30 Art. 213443-9	195201-4	
HM1307C / HM1317/C/CB	2x Getriebe Hammerfett 30gr Art. 181490-7 Kohlen CB-175 Art. 195844-2 O Ring 36 Art. 213150-4 / 2x O Ring 42 Art. 213193-6 O Ring 45 Art. 213569-7 X Ring 36 Art. 213192-8	195103-4	
HM1801/1810	2x Getriebe Hammerfett 30gr Art. 181490-7 Kohlen CB-204 Art. 191957-7 2x O Ring 52 Art. 213666-9 / O Ring 53 Art. 213660-1 O Ring 60 Art. 213667-7 X Ring 40 Art. 213517-6	195205-6	
HM1812	5x Getriebe Hammerfett 30gr Art. 181490-7 Kohlen CB-218 Art. 197129-2 2x O Ring 56 Art. 213799-0 O Ring 47 Art. 213798-2 X Ring 47 Art. 213797-4	197127-6	





HARTMETALL KREISSÄGEBLÄTTER

Die Profi-Auswahl für alle Arten von Kreissägen.

Professionelles Zubehör

Das Makita Zubehörprogramm ist eine Mischung aus bewährten und zuverlässigen Produkten, kombiniert mit ausgeklügelten Innovationen. Sorgfältig ausgewählt für die spezifischen Bedürfnisse des Profi-Anwenders.

Ursprünglich entwickelt als optimale Ergänzung des Makita Elektrowerkzeug-Programms, sind die meisten Makita Zubehörteile gleichermaßen auch für die Produkte anderer Elektrowerkzeughersteller geeignet.



HM Sägeblatt-Programm

Eine komplette Auswahl an HM Sägeblättern – entwickelt für Makita-Sägen und bestens geeignet für viele andere Mitbewerber. Hergestellt aus hochwertigem Stahl, produzieren Makita Sägeblätter sauberste Schnitte gepaart mit absolut zuverlässiger Leistung. Jeder Zahn ist perfekt feingeschliffen. Das bedeutet weniger Ausreißen des Materials und garantiert eine saubere Schnittkante.

Das breite Angebot besteht aus 5 verschiedenen Spezifikationen für transportable und stationäre Sägen.

Makita produziert Zubehör höchster Qualität, welches in Kombination mit Profi-Elektrowerkzeug eine effiziente und bewährte Lösung für jede Anforderung darstellt.

MForce: Sägeblätter mit revolutionärem Zahndesign. Mehrere Schneiden pro Zahn, um schnelle und saubere Schnitte zu erzielen.

Makforce: ein umfangreiches Programm von Qualitäts-Sägeblättern, ausgelegt für transportable Sägen. Hartmetallbestückt und mit verlängerter Lebensdauer.

Makblade: eine Auswahl an Sägeblättern für netz- und akkubetriebene Kreissägen, geeignet für alle Hersteller und Modelle. Entwickelt für saubere Schnittführung und hohe Lebensdauer.

Makblade Plus: dämpft Vibrationen und sorgt für leisen Lauf des Sägeblattes, Premium-Sägeblätter für Tischkreis-, Kapp- und Gehrungssägen.

Spezial-Sägeblätter: für spezielle Anwendungen, Maschinen und Materialien. Die eingelöteten Zähne eignen sich beispielsweise für Holz mit Nägeln und Astlöchern, Aluminium und Stahl, Akku-Sägen oder Tauchsägen.

Erklärung des Makita ID Code

Art des Schnittes	Sägeblattdurchmesser Ø mm	Bohrungsdurchmesser Ø mm
C o Grob M o Mittel F o Fein XF o Extra fein		A o 10 mm B o 15 mm C o 15,88 mm D o 16 mm E o 20 mm F o 25,4 mm G o 30 mm
CSCX23024GL		
Sägeblatt-Typ MS o Kapp- und Gehrungssäge CS o Handkreissäge TS o Tischkreissäge BSS o Speziell für BSS610/DSS610 CMS o Akku-Kapp- und Gehrungssäge CC o Akku-Handkreissäge CCP o Akku-Tauchsäge CSP o Tauchsäge MCS o Metallkreissäge	Sägeblatt-Spezialtypen X o MForce E o Eingebettete Schneiden A o Aluminium	Anzahl der Zähne Spezial-Eigenschaften L o Laserschlitzz für ruhigen Lauf

Beispiele:

MSXF305100GL : Kapp- und Gehrungssäge - Extra feiner Schnitt - 305 mm Blattdurchmesser - 100 Zähne - 30 mm Bohrdurchmesser - Laserschlitzz

CCM15024A : Akku-Handkreissäge - Mittlerer Schnitt - 150 mm Blattdurchmesser - 24 Zähne - 10 mm Bohrdurchmesser

TSA20064G : Tischkreissäge - Aluminium - 200 mm Blattdurchmesser - 64 Zähne - 30 mm Bohrdurchmesser

HM KREISSÄGEBLÄTTER – ZAHNFORMEN



ATB

(Alternating Top Bevel)

Die am häufigsten vorkommende Zahnform.

Einsatzzweck: Hart- und Weichholz, Sperrholzplatten, Spanplatten und Metall.

ATBR: *Mit zusätzlichem Räumerzahn um den Schnitt im Holz sauber zu halten.*

Hi-ATB: *Stärker abgeschrägter Zahnrückens; für extrem feine Schnitte, allerdings langsamerer Vorschub.*

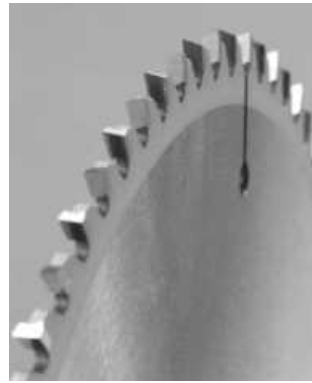
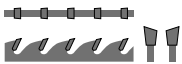

ATAF

(Alternating Top Alternating Face)

Mit diesem Blatt sind feinere Querschnitte möglich.

Einsatzzweck: Beschichtete und furnierte Spanplatten, Plastikplatten, Hart- und Weichholz

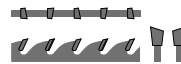

ATAFR

(Alternating Top Alternating Face + Raker)

Selbes Blatt wie ATAF, jedoch mit zusätzlichem Räumerzahn um den Schnitt sauber zu halten.

Einsatzzweck: Sehr saubere Schnitte, exakte Schnittkanten

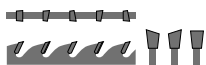

MFORCE

„M-style“ Zähne haben mehr Schneidkanten und erzielen dadurch einen sehr sauberen Schnitt.

Mit einem 24 Zahn „MForce“ Sägeblatt kann nahezu das selbe Ergebnis erreicht werden, welches Sie auch mit einem herkömmlichen 48 Zahn Sägeblatt erreichen würden.

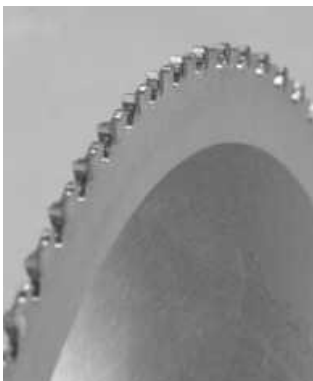
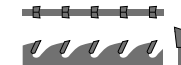

FTG

(Flat Top Grind)

Grobes Schnittbild, für Roh-zuschnitte.

Einsatzzweck: Auftrennen von Hart- und Weichholz

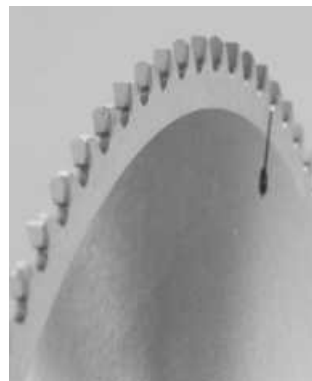
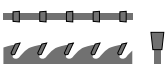

TCG

(Triple Chip Grind)

Eine robuste Zahnform mit dem Hauptzweck harte Materialien zu schneiden. Die trapezförmigen Zähne in Verbindung mit Räumerzähnen bieten sehr lange Haltbarkeit im Vergleich zu scharfkantigen ATAF oder ATB Sägeblättern.

Einsatzzweck: Aluminium, Laminat, Harthölzer und Verbundwerkstoffe wie CORIAN®

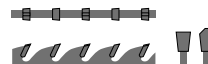

MTCG

(Modified Triple Chip Grind)

Ähnlich wie TCG, jedoch nur wechselseitig angefast.

Einsatzzweck: Stahlprofile, Rohre, Bleche, usw.



SMTCG

(Stainless Modified Triple Chip Grind)

Weiterentwickelte Version der MTCG Zahnform um gesteigerten Ansprüchen gerecht zu werden.

Einsatzzweck: Rostfreier Stahl, Sandwichpaneele, Stahlprofile, Rohre, Bleche, usw.

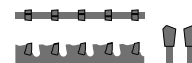

EFFICUT SÄGEBLÄTTER FÜR HOLZ

EFFICUT HOLZ - FÜR HANDKREISSÄGEN UND EINTAUCHSÄGEN



Blatt / Bohr Ø (mm)	Zähne	ID Nummer	Zahn-Stärke (mm)	Blattstärke (mm)	Winkel°	max. Drehzahl	Bestell-Nr.	Preis inkl. MwSt
165/20**	25	CCM16525E	1,4	1,0	23	9'250	B-62985	
165/20	56	CCXF16556EL	1,45	1,0	23	9'250	B-57336	
185/30	24	CCM18524G	1,45	1,0	23	8'250	E-08682	
190/30	24	CCM19024G	1,45	1,0	23	8'040	B-64191	
190/30	45	CCF19045G	1,45	1,0	23	8'040	B-68638	
235/30	24	CCM23524G	2,2	1,5	20	6'500	E-01915	
270/30	24	CCC27024G	2,15	1,5	23	5'850	E-12946	

** Blattzeichnung für Maschinen mit Blatt links von der Hand (z.B. DHS680)

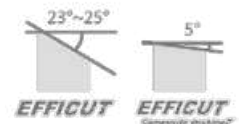
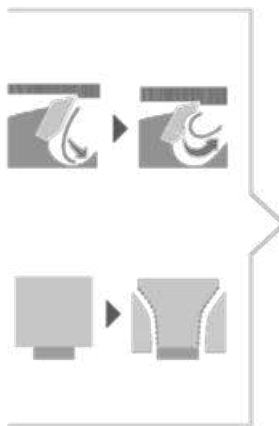
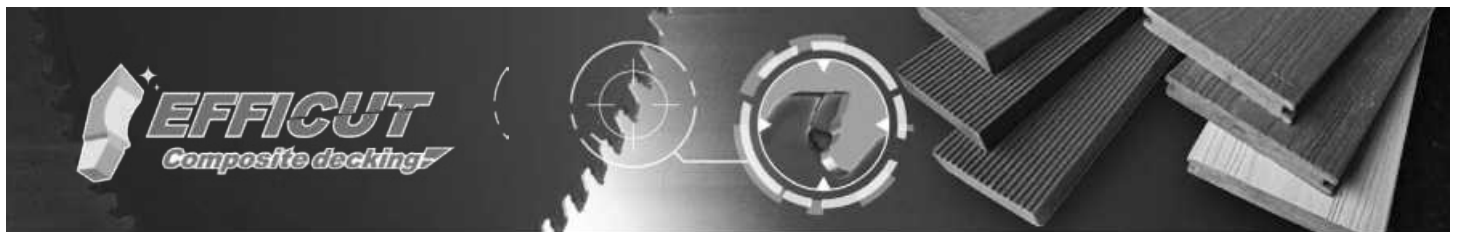

EFFICUT WPC - FÜR KAPP- UND GEHRUNGSSÄGEN

WPC = Wood Plastic Composite = naturfaserverstärkter Kunststoff
Ideal für Terrassendielen aus Verbundwerkstoffe z.B.



Blatt / Bohr Ø (mm)	Zähne	ID Nummer	Zahn-Stärke (mm)	Blattstärke (mm)	Winkel°	max. Drehzahl	Bestell-Nr.	Preis inkl. MwSt
216/30	60	CMSF21660GL	2,00	1,5	8	7'070	E-12267	
260/30	75	CMSF26075GL	2,15	1,65	8	5'870	E-12273	

SPECIALIZED SÄGEBLÄTTER



FÜR AKKU-SÄGEN



Premium Sägeblätter speziell für Akku Sägen, schont den Akku und schützt den Motor. Geeignet zur Holzbearbeitung und erhältlich für alle gängigen Modelle - natürlich in bewährter Makita Qualität!

Extra dünner, perfekt ausgerichteter Grundkörper aus Stahl für exakten Geradeauslauf.

Zahndesign für universelle Schnitte in Holz. Präzise feingeschliffene HM-Schneiden für einfache, reibungslose Schnitte und eine lange Lebensdauer.



Für Handkreissägen

Blatt / Bohr Ø (mm)	Zähne	ID Nummer	Zahn-Stärke (mm)	Blatt-stärke (mm)	Winkel°	Zahn-form	Quer-schnitt	Längs-schnitt	max. Dreh-zahl	Material Typ	Bestell-Nr.	Preis inkl. MwSt
85/15	20	CCF8520B	1,0	0,7	10	ATB	*	*	2'240	Holz	B-32932	
85/15	24	CCXF8524B	1,0	0,7	7	ATAF	*	*	2'240	Laminat	B-33819	
165/20	24	CCC16524E	1,5	1,0	20	ATAF	*	*	4'770	Holz	B-32910	
165/20	40	CCM16540E	1,6	1,0	18	ATAF	*	*	4'770	Holz	B-32954	
165/20**	44	CCM16544E	1,45	1,0	23	ATAF	*	*	6'500	Holz	B-53752	
165/20	52	CCXF16552EL	1,45	1,0	5	TCG	*	*	6'500	Laminat	B-33831	
190/30	24	CCC19024G	2,0	1,4	20	ATAF	*	*	3'000	Holz	B-32926	

** Blattzeichnung für Maschinen mit Blatt links von der Hand (z.B. DHS680)

Für Kapp- und Gehrungssägen



Blatt / Bohr Ø (mm)	Zähne	ID Nummer	Zahn-Stärke (mm)	Blatt-stärke (mm)	Winkel°	Zahn-form	Quer-schnitt	Längs-schnitt	max. Dreh-zahl	Material Typ	Bestell-Nr.	Preis inkl. MwSt
190/20	24	CMSC19024E	1,9	1,4	-18	ATAF	*	*	3'000	Holz	B-33657	
190/20	40	CMSM19040E	1,9	1,4	10	ATAF	*	*	3'000	Holz	B-33663	

Für Eintauchsägen



Blatt / Bohr Ø (mm)	Zähne	ID Nummer	Zahn-Stärke (mm)	Blatt-stärke (mm)	Winkel°	Zahn-form	Quer-schnitt	Längs-schnitt	max. Dreh-zahl	Material Typ	Bestell-Nr.	Preis inkl. MwSt
165/20	28	CCPM16528E	2,0	1,4	15	ATB	*	*	9'250	Holz	B-56758	
	48	CCPF16548EL	2,0	1,4	5	TCG	*	*	9'250	CORIAN®	B-56801	
	56	CCPA16556EL	2,0	1,4	-3	TCG	*	*	9'250	Alu	B-56770	
	60	CCPXF16560EL	2,0	1,4	5	Hi-ATB	*	*	9'250	Holz, MDF, Laminat	B-56786	

MAKBLADE PLUS SÄGEBLÄTTER FÜR HOLZ



Für Tischkreis-, Kapp- und Gehrungssägen

Die "Makblade Plus" Sägeblätter für Kapp- und Gehrungssägen bzw. Tischkreissägen besitzen eine einzigartige, patentierte Technologie. Entwickelt um einen gedämpften und leisen Lauf zu gewährleisten. Ein kaum vibrierendes Sägeblatt ermöglicht eine exakte Schnittführung und reduziert ein Verbiegen des Sägeblattes. Die HM bestückten Zähne haben dadurch eine erheblich längere Lebensdauer.

Die Verwendung eines speziellen Grundkörpers ermöglicht ein sehr schmales Sägeblatt und feinere Schnitte. Vibrationsdämpfungssystem bestehend aus einer Kunstharzfällung in einem lasergeschnittenen Schlitz.

Speziell beschichtet für extrem wenig Reibung, sanften Vorschub und Schutz gegen Korrosion und Harz.

Blatt / Bohr Ø (mm)	Zähne	ID Nummer	Zahn-Stärke (mm)	Blatt-stärke (mm)	Winkel°	Zahn-form	Quer-schnitt	Längs-schnitt	max. Dreh-zahl	Material Typ	Bestell-Nr.	Preis inkl. MwSt
165/20	64	CMSXF16564EL	1,9	1,4	10	ATAF	*		9'250	Bois	B-56518	
190/20	24	MSC19024EL	2,2	1,6	5	ATB	*		8'040	Holz	B-32437	
190/20	60	MSF19060EL	2	1,4	5	ATAF	*		8'040	Holz	B-32580	
216/30	24	MSC21624GL	2,4	1,6	5	ATB	*		7'070	Holz	B-32443	
216/30	40	MSM21648GL	2,4	1,6	5	ATAF	*		7'070	Bois	B-32465	
216/30	60	MSM21660GL	2,1	1,6	5	ATAF	*		7'070	Holz	B-32502	
216/30	80	MSXF21680GL	2,8	1,8	5	ATAF	*		7'070	Holz	B-32627	
255/30	32	MSC25532GL	2,3	1,8	5	ATB	*		5'990	Holz	B-32459	
255/30	40	MSM25540GL	2,4	1,8	5	ATAF	*		5'990	Holz	B-32471	
255/30	60	MSM25560GL	2,3	1,8	5	ATAF	*		5'990	Holz	B-32518	
255/30	72	MSF25572GL	2,4	1,8	5	ATAF	*		5'990	Holz	B-32596	
260/30	40	MSM26040GL	2,3	1,8	5	ATAF	*		5'870	Holz	B-32487	
260/30	48	TSM26048GL	2,8	1,8	20	ATB	*	*	5'870	Holz	B-33495	
260/30	70	MSM26070GL	2,3	1,8	5	ATAF	*		5'870	Holz	B-32530	
260/30	80	MSF26080GL	2,3	1,8	5	ATAF	*		5'870	Holz	B-32605	
260/30	80	TSF26080GL	2,8	1,8	15	ATAFR	*	*	5'870	Holz	B-32655	
305/30	40	MSM30540GL	2,3	1,8	5	ATAF	*		5'000	Holz	B-32493	
305/30	60	MSM30560GLA	2,6	2	5	ATAF	*		5'000	Holz	B-32552	
305/30	70	MSM30570GL	2,5	1,9		ATAF	*		5'000	Holz	B-32568	
305/30	80	MSF30580GL	2,3	1,8	5	ATAF	*		5'000	Holz	B-32611	
305/30	100	MSXF305100GL	2,3	1,8	5	ATAF	*		5'000	Holz	B-32649	

MAKFORCE SÄGEBLÄTTER FÜR HOLZ



Für Handkreissägen

Voll gehärtete und exakt ausgerichtete Sägeblätter absorbieren Schläge und sorgen für Spurtreue.

HM-Schneiden der Extraklasse mit geringem Verschleiss für lange Lebensdauer.

Schmale Sägeblätter sorgen für geringen Verschleiss und gewährleisten einen sanften Vorschub.



Blatt / Bohr Ø (mm)	Zähne	ID Nummer	Zahn- Stärke (mm)	Blatt- stärke (mm)	Winkel°	Ring Ø (mm)	Zahnform	Quer- schnitt	Längs- schnitt	max. Dreh- zahl	Material Typ	Bestell-Nr.	Preis inkl. Mwst
165/20	10	CSC16510E	2	1,4	20		FTG	*	*	9'250	Holz	B-32100	
190/30	12	CSC19012G	2	1,4	20	20	FTG	*	*	8'040	Holz	B-32144	
190/30	24	CSM19024G	2,2	1,4	20	20	ATB	*	*	8'040	Holz	B-32247	
190/30	40	CSM19040G	2,2	1,4	20	20	ATB	*	*	8'040	Holz	B-32340	
190/30	60	CSXF19060G	2,2	1,4	15	20	ATAF	*	*	8'040	Holz	B-32390	
210/30	24	CSM21024G	2,4	1,6	20		ATB	*	*	7'300	Holz	B-32253	
210/30	40	CSM21040G	2,4	1,6	20		ATB	*	*	7'300	Holz	B-32356	
235/30	18	CSC23518G	2,6	1,6	20		ATB	*	*	6'500	Bois	B-32166	
235/30	24	CSM23524G	2,3	1,6	20		ATB	*	*	6'500	Holz	B-32275	
235/30	40	CSM23540G	2,6	1,6	20		ATB	*	*	6'500	Holz	B-32362	
235/30	60	CSXF23560G	2,8	1,8	15		ATAF	*	*	6'500	Holz	B-32415	
270/30	24	CSC27024G	2,6	1,8	20		ATB	*	*	5'650	Holz	B-32172	
270/30	40	CSM27040G	2,6	1,6	20		ATB	*	*	5'650	Holz	B-32378	
270/30	60	CSXF27060G	2,8	1,8	15	20	ATAF	*	*	5'650	Holz	B-32409	
355/30	24	CSC35524G	3	2,2	20		ATB	*	*	4'300	Holz	B-32188	
355/30	40	CSM35540G	3	2,2	20		ATB	*	*	4'300	Holz	B-32281	
355/30	60	CSXF35560G	2,8	1,8	15		ATAF	*	*	4'300	Holz	B-32421	
355/30	60	CSM35560G	3	2,2	20		ATB	*	*	4'300	Holz	B-32384	

SPECIALIZED SÄGEBLÄTTER



MIT EINGELÖTETEN SCHNEIDEZÄHNEN



Entwickelt für Makita und andere Hersteller, zeichnen sich Sägeblätter mit eingelöteten Zähnen (auch Tiefzahn-Sägeblätter genannt) durch hervorragende Lebensdauer aus. Tiefzahn - Sägeblätter besitzen eine sehr starke Verbindung zwischen Schneide und Sägeblattkörper.

Astlöcher, Nägel und Schrauben stellen für dieses Spezialsägeblatt keine Herausforderung dar. Speziell für altes Bauholz und Abrissarbeiten.

Schneidet Nägel und Knoten.
Extrem robust und langlebig.
Ausgedehnte Serviceintervalle und hohe Nutzbarkeit.

Für Handkreissägen

Blatt / Bohr Ø (mm)	Zähne	ID Nummer	Zahn-Stärke (mm)	Blatt-stärke (mm)	Winkel°	Zahn-form	Quer-schnitt	Längs-schnitt	max. Dreh-zahl	Material Typ	Bestell-Nr.	Preis inkl. MwSt
165/20	16	CSCE16516E	2	1,25	23	ATB	*	*	9'250	Holz	B-33037	
165/20	24	CSME16524E	2	1,25	23	ATB	*	*	9'250	Holz	B-33093	
165/20	40	CSME16540E	2	1,25	18	ATB	*	*	9'250	Holz	B-33168	
190/30	16	CSCE19016G	2	1,25	23	ATB	*	*	8'040	Holz	B-33059	
190/30	24	CSME19024G	2	1,25	23	ATB	*	*	8'040	Holz	B-33118	
190/30	40	CSME19040G	2	1,25	23	ATB	*	*	8'040	Holz	B-33180	
210/30	18	CSCE21018G	1,9	1,4	23	ATB	*	*	7'300	Holz	B-33065	
210/30	24	CSME21024G	1,9	1,4	23	ATB	*	*	7'300	Holz	B-33124	
235/30	20	CSCE23520G	2,3	1,6	25	ATB	*	*	6'500	Holz	B-33071	
235/30	24	CSME23524G	2,3	1,6	23	ATB	*	*	6'500	Holz	B-33130	
235/30	48	CSME23548G	2,3	1,6	18	ATB	*	*	6'500	Holz	B-33196	
270/30	24	CSME27024G	2,6	1,8	23	ATB	*	*	5'650	Holz	B-33146	
270/30	40	CSME27040G	2,6	1,8	18	ATB	*	*	5'650	Holz	B-33205	
270/30	60	CSME27060G	2,6	1,8	18	ATB	*	*	5'650	Holz	B-33211	
355/30	24	CSCE35524G	3	2,2	23	ATB	*	*	4'300	Holz	B-33087	
355/30	40	CSME35540G	3	2,2	23	ATB	*	*	4'300	Bois	B-33152	
355/30	60	CSME35560G	3	2,2	18	ATB	*	*	4'300	Holz	B-33227	

Für Kapp- und Gehrungssäge



190/20	MSME19040E	2	40	1,4	5	ATB	*	*	8'040	Holz	B-42379	
260/30	MSME26064G	2,3	64	1,8	5	ATAF	*	*	5'870	Holz	B-42391	
305/30	MSCE30532G	2,3	32	1,8	5	ATAF	*	*	5'000	Holz	B-42400	

SPECIALIZED SÄGEBLÄTTER



FÜR ELEKTRO-EINTAUCHSÄGEN



Speziell entwickelt für Eintauchsägen mit patentiertem Vibrationsdämpfungs-System. Läuft ruhig und taucht ohne Mühe in das Material ein. Die Verwendung eines speziellen Grundkörpers ermöglicht ein sehr schmales Sägeblatt und feinere Schnitte.

Blatt / Bohr Ø (mm)	Zähne	ID Nummer	Zahnstärke (mm)	Blattstärke (mm)	Winkel°	Zahnform	Querschnitt	Längsschnitt	max. Drehzahl	Material Typ	Bestell-Nr.	Preis inkl. MwSt
165/20	28	CSP16528E	2,2	1,6	15	ATB	*	*	9'250	Holz	B-33009	
165/20	56	CCPA16556EL	2,4	1,7	-3	TCG	*	*	9'250	Aluminium	B-56770	

FÜR LAMINAT - MIT GEHRUNGSSÄGE



Blatt / Bohr Ø (mm)	Zähne	ID Nummer	Zahnstärke (mm)	Blattstärke (mm)	Winkel°	Zahnform	max. Drehzahl	Material Typ	Bestell-Nr.	Preis inkl. MwSt
216/30	72	MSXF21672GL	2,5	1,8	5	TCG	7'070	Laminat	B-33853	
260/30	84	MSXF26084GL	2,5	1,8	5	TCG	5'870	Laminat	B-33875	

FÜR SCHWIERIGE EINSÄTZE AUF BAUSTELLEN MIT HANDKREISSÄGE



Speziell entwickelt für grobe Einsätze auf Baustellen. Das Blatt verfügt über eingebettete Schneiden und ist äusserst robust ausgelegt. Schneidet mühelos alle Arten von Holz inkl. Nägel und Betonrückstände.

Blatt / Bohr Ø (mm)	Zähne	ID Nummer	Zahnstärke (mm)	Blattstärke (mm)	Zahnform	Querschnitt	Längsschnitt	max. Drehzahl	Material Typ	Bestell-Nr.	Preis inkl. MwSt
190/30	12	CSCE19012G	2,6	1,6	FTG	*	*	8'040	Holz	B-33554	
235/30	16	CSCE23516G	2,8	1,8	FTG	*	*	6'500	Holz	B-33560	

FÜR SANDWICHPANEELE MIT HANDKREISSÄGE



Spezielles Kaltschnittsägeblatt eigens entwickelt zum sauberen Auftrennen von Sandwichpaneelen.

Blatt / Bohr Ø (mm)	Zähne	ID Nummer	Zahnstärke (mm)	Blattstärke (mm)	Zahnform	max. Drehzahl	Material Typ	Bestell-Nr.	Preis inkl. MwSt
235/30	50	CSF23550GL	2,2	1,8	SMTCG	6'500	Sandwichpaneele	B-33582	
270/30	60	CSF27060GL	2,4	2,0	SMTCG	5'650	Sandwichpaneele	B-33598	
355/30	80	CSF35580GL	2,6	2,2	SMTCG	4'300	Sandwichpaneele	B-33607	

SPECIALIZED SÄGEBLÄTTER



DIAMANTBESETZT PCD FÜR FASERZEMENT - MIT KREISSÄGE



Ein extra-starkes Makita Faserzement-Sägeblatt mit Polykristallin-Diamant Zähne. Dieses Kreissägeblatt wurde speziell zum Sägen von Faserzementplatten entwickelt. Die Zähne sind flach und mit einer zusätzlichen Schicht aus polykristallinem Diamant (PCD) besetzt. PCD ist ein Verbund aus Diamantpartikeln und Metallbinder.

Diese Zusammensetzung ist gegenüber quarzhaltigem Material wie Zement widerstandsfähiger und gewährleistet, dass diese Klinge eine längere Lebensdauer hat als gewöhnliche Sägeblätter mit Hartmetallzähnen. Sie können mit diesem Sägeblatt auch Polyester-Glasfaser sägen.

Blatt / Bohr Ø (mm)	Zähne	ID Nummer	Zahn- stärke (mm)	Blatt- stärke (mm)	Winkel°	Zahn- form	max. Drehzahl	Material Typ	Bestell-Nr.	Preis inkl. Mwst
165/20	4	CSC1654EPCD	2,3	1,6	12	FTG	9'250	Faserzement	B-33685	



EFFICUT SÄGEBLÄTTER FÜR ALUMINIUM

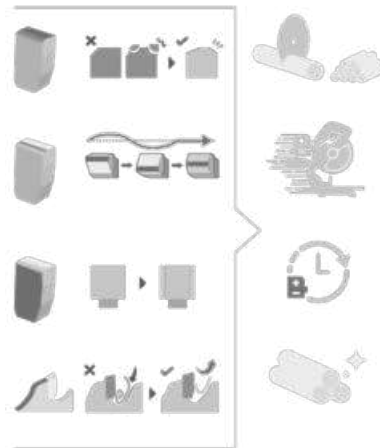

Blatt / Bohr Ø (mm)	Zähne	ID Nummer	Zahn-Stärke (mm)	Blattstärke (mm)	Winkel°	max. Drehzahl	Material Typ	Bestell-Nr.	Preis inkl. Mwst.
165/20	54	CMSA16554EL	1,15	1,50	-3	9'250	Aluminium	E-16760	
185/30	60	CCA18560GL	1,35	1,70		8'250	Aluminium	E-16813	
216/30	63	CMSA21660GL	1,50	1,85		7'070	Aluminium	E-16916	
260/30	81	CMSA26081G	1,85	1,5	-3	5'870	Aluminium	E-06323	

EFFICUT
Aluminium



Siehe Sägeblätter für Metall-Trennsägen, auf Seite 168



SPECIALIZED SÄGEBLÄTTER FÜR ALUMINIUM



Sägeblätter für Handkreis-, Tischkreis-, Kapp- und Gehrungssägen und mit ausgezeichneter Schnittperformance in Alu, Kupfer, Blech, Bronze und andere nicht-eisenhaltige Metalle. Die Sägeblätter sind des weiteren sehr gut zum Schneiden von Plastik und Laminatböden geeignet.

Extra dünn, perfekt ausgerichteter Grundkörper aus Stahl für exakten Geradeauslauf.

Exzellentes Schneidverhalten in nicht eisenhaltige Metalle wegen speziellem Zahnprofil.

Ausgezeichnete Schnittleistung in Laminatböden.

Für Handkreis- und Tischkreissägen



Blatt / Bohr Ø (mm)	Zähne	ID Nummer	Zahn-Stärke (mm)	Blatt-stärke (mm)	Winkel°	Ring Ø (mm)	Zahn-form	max. Drehzahl	Material Typ	Bestell-Nr.	Preis inkl. MwSt.
165/20	60	CMSA16560EL	1,8	1,2			TCG	9'250	Aluminium	B-56568	
190/30	60	CSA19060G	2,4	1,8		20	TCG	8'040	Aluminium	B-33261	
235/30	80	CSA23580G	2,4	1,8			TCG	6'500	Aluminium	B-33277	
250/30	80	TSA25080G	2,8	2,2			TCG	6'110	Aluminium	B-33370	
260/30	80	TSA26080G	2,8	2,2			TCG	5'870	Aluminium	B-33386	
350/30	100	TSA350100G	3,2	2,6			TCG	4'360	Aluminium	B-33401	
355/30	120		3,0	2,4	-5	25	TCG	4'360	Aluminium	B-12522	

Für Kapp- und Gehrungssägen



Blatt / Bohr Ø (mm)	Zähne	ID Nummer	Zahn-Stärke (mm)	Blatt-stärke (mm)	Winkel°	Ring Ø (mm)	Zahn-form	max. Drehzahl	Material Typ	Bestell-Nr.	Preis inkl. MwSt.
190/20	60	MSA19060E	2,0	1,4	-5		TCG	8'040	Aluminium	B-33283	
216/30	64	MSA21664G	2,2	1,6	-5		TCG	7'070	Aluminium	B-33299	
260/30	80	MSA26080G	2,3	1,8	-5		TCG	5'870	Aluminium	B-33320	
260/30	100	MSA260100G	2,3	1,6	-5		TCG	5'870	Aluminium	B-33336	
305/30	80	MSA30580G	2,3	1,8	-5		TCG	5'000	Aluminium	B-33342	
305/30	100	MSA305100G	2,3	1,8	-5		TCG	5'000	Aluminium	B-33358	

REDUZIERRINGE



Masse (mm)	Stärke (mm)	Bestell-Nr.	Preis inkl. MwSt.
30 – 20	1,2	B-21026	
30 – 20	1,4	B-21032	
30 – 20	1,8	B-21048	
30 – 25	1,6	B-21054	

MODELLBEZOGENE KREISSÄGEBLÄTTER (ORIGINAL ODER GLEICHWERTIG)

Modelle	Blatt / Bohr Ø (mm)	Zähne	Zahnstärke (mm)	Winkel°	Bestell-Nr.	Preis inkl. Mwst.
5621RDW / BSS610 / DHS680	165/20	24	1.5	20	B-32910	
BHS630 / DHS630 / DHS660	165/20	25	1,4	23	B-62985	
DLS600	165/20	64			B-56487	
SP6000	165/20	48	2,2	8	B-07353	
SP6001G / DSP600 / DSP601	165/20	56	1,45	23	B-57336	
5604R / HS6101 / HS6601	165/20	10	2,0	20	B-32100	
BLS713	190/20	40			A-86147	
DHS782 / DHS783	190/30	24	1,45	23°	B-64191	
HS7101 / HS7601 / HS7611	190/30	12	2,0	15	B-31974	
DHS710 / HS7100 / 5704R / 5705R	190/30	12	2,0	20	B-32144	
5017RKB	190/30	24	2,0	20	A-87258	
DLS714 / LS0714	190/20	24	2,2	5	B-32708	
5008MG	210/30	24	2,4	20	B-32253	
LS0815FL(N) / LS0816F / BLS820	216/30	48	2,4	5	B-32465	
DHS900 / DHS901 / HS009G	235/30	24	2,2	20	E-01909	
5903R	235/30	20	2,3	20	A-89866	
DLS111	260/30	45	2,15		B-64630	
MLT100	260/30	40	2,3	40	B-05072	
2704	260/30	24	2,3	20	B-17712	
LS1040FS	260/30	32	2,3	5	B-32459	
LS1110F	260/30	40	2,6	18	D-77322	
LF1000 / LH1040F	260/30	60	2,4	15	D-46408	
LS1013L / LS1018 / LS1019L	260/30	70	2,3	5	B-04597	
LS1016L	260/30	60	2,3		B-11019	
HS011G	270/30	24	2,15	23	E-12946	
5103R / HS0600	270/30	18	2,6	20	B-12859	
DLS211 / LS1219L / LS003G	305/30	60	2,15	10	B-67309	
LS1214F	305/30	60	2,6	10	B-32552	
LH1200FL / LH1201FL	305/30	40	2,4	5	B-32786	
LS1214L / LS1216L	305/30	70	2,5	0	B-32568	
2712	315/30	40	2,8	9	JM27170005	
5143R	355/30	24	3,0	20	B-32188	

STICHSÄGEBLÄTTER

Zahnform

Zähne gefräst und Freischnitt geschränkt

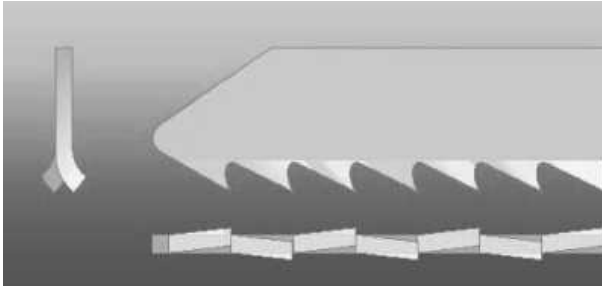

> Grobe Schnitte

Zähne geschliffen und Freischnitt geschränkt

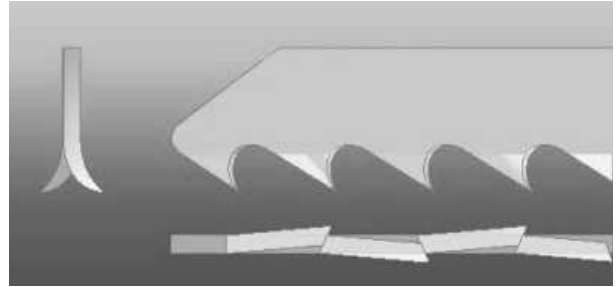

> Feine, saubere Schnitte

Zähne gefräst und Freischnitt gewellt

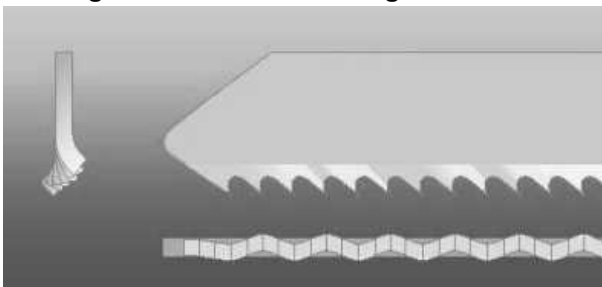

> Grobe, schnelle Schnitte

Zähne geschliffen und Freischnitt freiwinkelgeschliffen

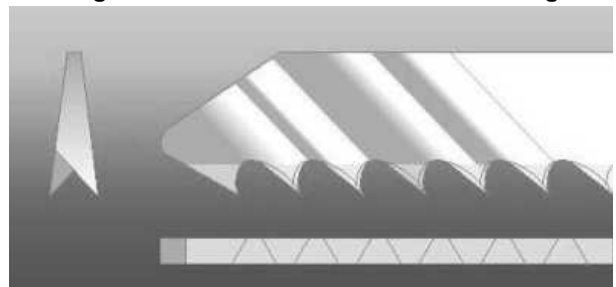

> Präzise, saubere Schnitte

Eigenschaften

Gefräste Zähne

- Geringe Herstellungskosten
- Für allgemeinen Einsatz
- Weiche bis harte Materialien
- Lange Lebensdauer

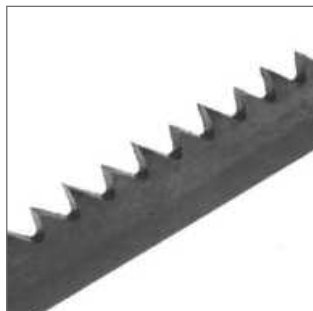

Geschliffene Zähne

- Höhere Herstellungskosten
- Sehr scharf
- Schnell und sauber
- Weiche bis mittelharte Materialien



Herstellung

- **Geschränkt:** Jeder einzelne Zahn wird individuell abwechselnd nach links und rechts gebogen
- **Gewellt:** Zahnreihe in Wellenform
- **Geschliffen:** Sägeblatt verjüngt sich konisch hin zum Rücken

Geschränkt

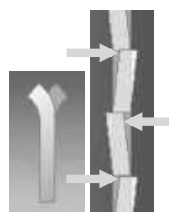

Gewellt



Geschliffen

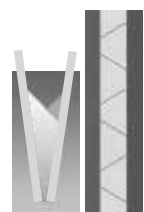





Stichsägeblattmaterial

- **HCS (High Carbon Steel)** Für weiche Materialien wie Holz und Plastik
- **HSS (High Speed Steel)** Für harte Materialien wie Metall
- **BiM (Bi-Metall, HCS Grundkörper and HSS Zähne)** Für harte bis weiche Materialien wie Holz, Plastik und Metall
- **HM (Hartmetall)** Für GFK, Spanplatten, Druckguss









STICHSÄGEBLÄTTER

HM (Hartmetall) / HSS (High Speed Steel) / HCS (High Carbon Steel) / BiM (Bi-Metal)

HOLZ





	Typ	Verzahnte Länge (mm)	Zähne/Zoll	Blatt-Material	Holz (mm)	Sperrholz (mm)	PVC (mm)	Kurven-Schnitt	Gerader Schnitt	Dünnes Material	Dickes Material	Grober Schnitt	Stk./Pkg.	Bestell-Nr.	Preis inkl. MwSt.
	B-13	70	8	HCS	4-65	4-65	4-65		●		●	●	5	A-85656	
	B-13	70	8	HCS	4-65	4-65	4-65		●		●	●	100	B-07705	
	B-14	51	18	HCS	2-35	2-35	2-35		●	●		●	5	A-85662	
	B-15	50	12	HCS	3-35	3-35	3-35		●	●		●	5	A-85678	
	B-18	44	14	HCS	2-35	2-35	2-35	●		●		●	5	A-85709	
	B-18	44	14	HCS	2-35		2-35	●		●		●	100	B-07727	

HOLZ - SAUBERER SCHNITT

	Typ	Verzahnte Länge (mm)	Zähne/Zoll	Blattmaterial	Holz (mm)	Sperrholz (mm)	Laminat (mm)	PVC (mm)	Kurven-Schnitt	Gerader Schnitt	Dünnes Material	Dickes Material	Feiner Schnitt	Stk./Pkg.	Bestell-Nr.	Preis inkl. MwSt.
	L-1	101	6	HCS	5-90	5-90		5-90		●		●	●	5	A-86290	
	B-10	76	9	HCS	3-65	3-65		3-65		●		●	●	5	A-85628	
	B-10	76	9	HCS	3-65	3-65		3-65		●		●	●	100	B-07674	
	B-11	73	9	HCS	3-60	3-60		3-60		●	●		●	5	A-85634	
	B-12	74	6	HCS	5-65	5-65		5-65		●		●	●	5	A-85640	
	B-19	63	12	HCS	3-50	3-50	3-50	3-50		●	●		●	5	A-85715	
 Ideal für Laminat, verkehrte Zahnung	B-53	59	15	BiM	●		1,5-15			●			●	5	B-10970	
 Extra langlebig, speziell für Laminat	B-54	59	18	BiM	●		1,5-15		●				●	5	B-10986	
 Extra langlebig, speziell für Laminat	B-55	77	15	BiM	●		2,0-30			●			●	5	B-31887	







STICHSÄGEBLÄTTER

HOLZ - SCHNELLER SCHNITT

	Typ	Verzahnte Länge (mm)	Zähne/Zoll	Blattmaterial	Holz (mm)	Sperrholz (mm)	PVC (mm)	Kurven-Schnitt	Gerader Schnitt	Dickes Material	Grober Schnitt	Stk pro Pkg	Bestell-Nr.	Preis inkl. MwSt
 Extra scharf	L-2	101	6	HCS	5-90	5-90	5-90		●	●	●	5	A-86309	
 Extra scharf	L-10	151	6	HCS	5-135	5-135	5-135		●	●	●	5	A-86315	
 2° Pendelhubeffekt für Modell ohne Pendelhub	B-8	75	8	HCS	4-65	4-65	4-65		●	●	●	5	A-85232	
 Extra scharf	B-16	75	6	HCS	5-65	5-65	5-65		●	●	●	5	A-85684	
	B-16	75	6	HCS	5-65	5-65	5-65		●	●	●	100	B-07711	
 Extra scharf	B-17	71	6	HCS	5-60	5-60	5-60	●		●	●	5	A-85690	

METALL

Material : HSS

	Typ	Verzahnte Länge (mm)	Zähne/Zoll	Holz (mm)	Holz mit Nägeln	Sperrholz (mm)	PVC (mm)	Aluminium (mm)	Edelstahl (mm)	Metall/Weichstahl (mm)	Kurven-Schnitt	Gerader Schnitt	Dünnes Material	Grober Schnitt	Stk pro Pkg	Bestell-Nr.	Preis inkl. MwSt
	B-21	73	12				3-60	1-10				●			5	A-85721	
	B-22	52	24				1-6	1-3	1-3	1-3		●	●		5	A-85737	
	B-22	52	24				1-6	1-3	1-3	1-3		●	●		100	B-07733	
	B-23	51	14	3-35	●	3-35	3-35	2-6		2-6		●		●	5	A-85743	
	B-23	51	14	3-35	●	3-35	3-35	2-6		2-6		●		●	100	B-07749	
	B-24	52	32				1-3	1-2	0,5-2	0,5-2		●	●		5	A-85759	
	B-27	52	24				1-6	1-3	1-3	1-3	●		●		5	A-85787	

STICHSÄGEBLÄTTER

SUPER EXPRESS

Superschnelle Schnitte

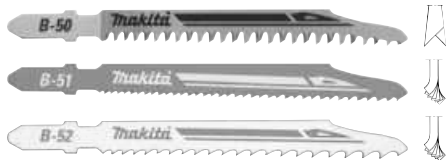

Typ	Verzahnte Länge (mm)	Zähne/Zoll	Blattmaterial	Holz (mm)	Holz mit Nägeln	Sperrholz (mm)	PVC (mm)	Aluminium (mm)	Edelstahl (mm)	Metall/Weichstahl (mm)	Stk pro Pkg	Bestell-Nr.	Preis inkl. MwSt
B-50	77	8,5-10,6	HCS	5-50		5-50	5-50				5	B-06460	
B-51	77	9,8-18,1	HSS						1-3	1-8	5	B-06476	
B-52	77	5,5-9,8	HSS	5-50	●			3-35		3-8	5	B-06482	

STICHSÄGEBLÄTTER SETS

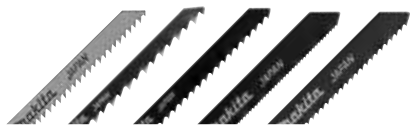
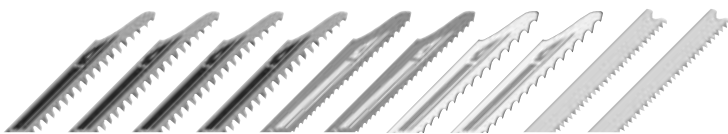

Beschreibung	Stk / Pkg	Bestell-Nr.	Preis inkl. MwSt
Super Express Set bestehend aus B-50, B-51, B-52	3	B-06292	
Super Express Set bestehend aus 2x B-50, B-51, B-52, B-53 Aufbewahrungsbox	5	B-48527	
Super Express Set bestehend aus 4x B-50, 2x B-51, 2x B-52, 2x B-53 Aufbewahrungsbox	10	B-44426	
Set bestehend aus B-10S, B-16, B-13, B-22, B-23	5	A-86898	
Set bestehend aus 2x B-13, 2x B-16, 2x B-10S, 2x B-22, 2x B-23 Aufbewahrungsbox	10	B-44410	

STICHSÄGEBLÄTTER

SPEZIAL



Auch für Fliesen und Kurven-Schnitte geeignet



Auch für Fliesen und Kurven-Schnitte geeignet



Extra langlebig, auch für Metaliverkleidungen



Extra langlebig, spezielle Kombi-Verzahnung



Extra langlebig

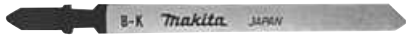

Dämmmaterial, Leder, Gummi und Pappe



Schneller Schnitt und splitterfrei



Universalblatt



Auch für Kurven-Schnitte geeignet



Speziell für abrasives Material GFK, Gipskarton, Gasbeton, usw.



Speziell für abrasives Material GFK, Gipskarton, Gasbeton, usw.

Typ	Verzahnung Länge (mm)	Zähne/Zoll	Blattmaterial	Holz (mm)	Holz mit Nägeln	Sperrholz (mm)	Laminat (mm)	PVC (mm)	Aluminium (mm)	Nichteisenmetall (mm)	Edelstahl (mm)	Metal/Weichstahl (mm)	Fiberglas	Gerader Schnitt	Dickes Material	Grober Schnitt	Stk pro Pkg	Bestell-Nr.	Preis inkl. MwSt
P-38788	54		HM										1-15	●			3	P-38788	
P-38794	54		HM	●									1-10			●	3	P-38794	
P-47204	105	24	Bi-M									●		●			5	P-47204	
P-49622	75	10	Bi-M		●							●		●			5	P-49622	
P-49644	155	24	Bi-M					●		●		●		●			5	P-49644	
P-05929	50	24	HM							●	●	●		●	●		1	P-05929	
B-K	75		HCS											●			5	A-80416	
BR-13	70	9	HCS	5-65	5-65											●	5	A-85793	
BR-13	70	9	HCS	5-65	5-65											●	100	B-07777	
B-25	74	9	HSS	3-60	● 3-60	3-60	3-60	3-60	3-6			3-6		●	●	●	5	A-85765	
B-25	74	9	HSS	3-60	● 3-60	3-60	3-60	3-60	3-6			3-6		●	●	●	100	B-07755	
B-26	71	9	HSS	3-60	● 3-60	3-60	3-60	3-10				3-10			●	●	5	A-85771	
B-60	75	6	HM										●				3	B-06890	
B-61	105	6	HM								●		●				3	B-06909	

SÄBELSÄGEBLÄTTER

HOLZ



Auch für Nasses Holz, Gips > 6,5 mm



Auch für Gips > 2,5 mm



Auch für Kurvenschnitt



Ideal zum Ausasten,
spezielle Grünschnittverzahnung



Ideal für Grünholz

Blattlänge (mm)	Zähne/Zoll	Blattmaterial	Holz (mm)	Grünschnitt	PVC (mm)	Stk pro Pkg	Bestell-Nr.	Preis inkl. Mwst
150	4	HSS	8-100			5	P-04999	
150	10	HSS	5-100			5	P-05000	
300	6	HCS	6-250		6-250	5	P-05016	
150	6	HCS	6-100		6-100	5	P-05022	
300	5-6.5	HCS		●		5	P-05072	
300	6	HCS	10-250	●	●	5	B-03030	
250	8.5	HCS	<160	●	●	1	B-62016	

SPEZIAL FÜR AKKU-MODELLE JR100D / JR103D / JR105D

Sägeblätter aus BiM



Blattlänge (mm)	Zähne/ Zoll	Holz	Holz mit Nägeln	Metall und Weichstahl	Gipskarton	Stk pro Pkg	Bestell-Nr.	Preis inkl. Mwst
100	6	●	●			5	B-20432	
100	6				●	5	B-20448	
100	14-18	●		●		5	B-20454	
100	10	●	●	●		5	B-20426	
100	24			0,7-3		5	B-20395	
100	18			1,5-4		5	B-20404	
100	14			3-8		5	B-20410	

SÄBELSÄGEBLÄTTER

HARTMETALL-BLÄTTER FÜR METALL UND HOLZ MIT NÄGEL



"LONG LIFE"

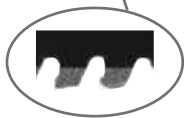

Wasserrohre, Rostfreier Stahl oder Gusseisen, Geländer und Schlösser
Sehr schnell und langlebig



Rostfreier Formstahl 5-100 mm,
Rostfreie Stahlplatte 2-4 mm
Rohre bis 80 mm



"RESCUE"



Ideal für Rettungseinsätze,
auch zum Zerlegen von Paletten

Blattlänge (mm)	Zähne/Zoll	Blattmaterial	Holz	Holz mit Nägeln	Edelstahl	Metal/Weichstahl (mm)	Stk pro Pkg	Bestell-Nr.	Preis inkl. Mwst
100	8	Zahnspitzen aus HM				●	1	B-55566	
152	8	Zahnspitzen aus HM				●	1	B-55572	
228	8	Zahnspitzen aus HM				●	1	B-55588	
305	8	Zahnspitzen aus HM				●	1	B-55594	
152	18	HM			●		2	B-07250	
152	6-8	HM	●	●		●	1 10	B-49834 B-49834-10	
228	6-8	HM	●	●		●	1 10	B-49840 B-49840-10	
305	6-8	HM	●	●		●	1 10	B-49856 B-49856-10	

HARTMETALL-BLÄTTER FÜR BAUMATERIAL



Spanplatten, GFK, Eternit, Guss



GFK, Eternit



Gasbeton, Leichtbausteine, Spanplatten











Porenbeton, Ton-Ziegel, Gips-Bausteine

Blattlänge (mm)	Zähne/Zoll	Blattmaterial	Abrasives Material	PVC	Stk pro Pkg	Bestell-Nr.	Preis inkl. Mwst.
90	6	HM	●	●	1	P-05038	
150	6	HM	●		1	P-05044	
300	6	HM	●	●	1	P-05050	
400	3	HM	●		1	P-05066	
300	3	HM	●		2	B-63585	
400	2	TC/HM			2	B-63591	

SÄBELSÄGEBLÄTTER

METALL



Bi-Metall Sägeblätter

	Blattlänge (mm)	Zähne/Zoll	Holz	Holz mit Nägeln	Aluminium (mm)	Edelstahl	Metall / Weichstahl (mm)	Stk pro Pkg	Bestell-Nr.	Preis inkl. MwSt
	100	18					1,5-2,5	5	P-04874	
Bleche und Aluprofile	150	18					1,5-2,5	5	P-04880	
	100	24					1,2-2	5	P-04896	
	150	24					1,2-3	5	P-04905	
	150	14					2,5-3,5	5	P-04911	
Bleche und Aluprofile	200	14					2,5-3,5	5	P-04927	
	200	18					1,5-3	5	P-04933	
	203	18				2-4		5	B-51312	
Fiberglas 8-50 mm Rohre bis 80 mm										
	280	10		●			3,5-5	5	P-04983	
Guss und Stahlrohre, Isoliermaterial										
	305	10-14			5-20		5-20	5	B-16857	
Rohre und Profile 5-200 mm										
	225	14					3-8	5	B-16776	
Rohre und Profile 10-175 mm								25	B-16776-25	
	225	18					1,5-4	5	B-16782	
Rohre und Profile 5-175 mm										
	152	14					3-8	25	B-16841-25	
Rohre und Profile 10-100 mm										
	152	18					1,5-4	5	B-05169	
Rohre und Profile 5-100 mm								25	B-05169-25	
	152	6		●	> 2-6			5	B-05175	
JFK, Fensterrahmen										
	225	14-18					3-8	5	B-43175	
Rohre und Profile 5-175mm Long Life										
	150	6	●				●	5	P-05088	
Guss und Stahlrohre, Isoliermaterial Long Life										

SÄBELSÄGEBLÄTTER

SUPER EXPRESS

Superschnelle Schnitte

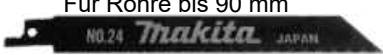
	Blattlänge (mm)	Zähne/Zoll	Blattmaterial	Holz	Holz mit Nägeln	PVC	Edelstahl	Metall / Weichstahl (mm)	Stk pro Pkg	Bestell-Nr.	Preis inkl. MwSt
	152	6-11	BiM	●	●	●		5-8	5	B-05044	
	305	5-8	BiM	●	●	●		5-8	25	B-05044-25	
	203	6,4-10,6	HCS	●					5	B-05153	
									25	B-05153-25	
	152	7-18	BiM			●		1,5-8	5	B-05038	
									25	B-05038-25	
Für Rohre bis 90 mm 	165	24	HSS					1,5-3	5	792149-7	
	165	18	HSS					3,5-5	5	792147-1	

SPEZIAL SÄBELSÄGEBLÄTTER FÜR ISOLATIONS-MATERIAL



Blattlänge (mm)	Grösse	Stk/Pkg	Bestell-Nr.	Preis inkl. MwSt
400	400 x 22 x 1.5 mm	1	B-52130	
300	300 x 22 x 1.5 mm	1	B-52124	
225	225 x 22 x 1.5 mm	1	B-52118	

SÄBELSÄGEBLÄTTER

EDELSTAHLSÄGEBLÄTTER FÜR GEFRORENES

Sägeblätter aus Edelstahl - Ideal für Gefrorenes, Eisblöcke, Fleisch, Knochen, Horn



Blattlänge (mm)	Zähne/Zoll	Stk /Pkg	Bestell-Nr.	Preis inkl. MwSt
305	6	1	B-23248	
228	6	1	B-30564	
152	6	1	B-52043	

SÄBELSÄGEBLÄTTER SETS

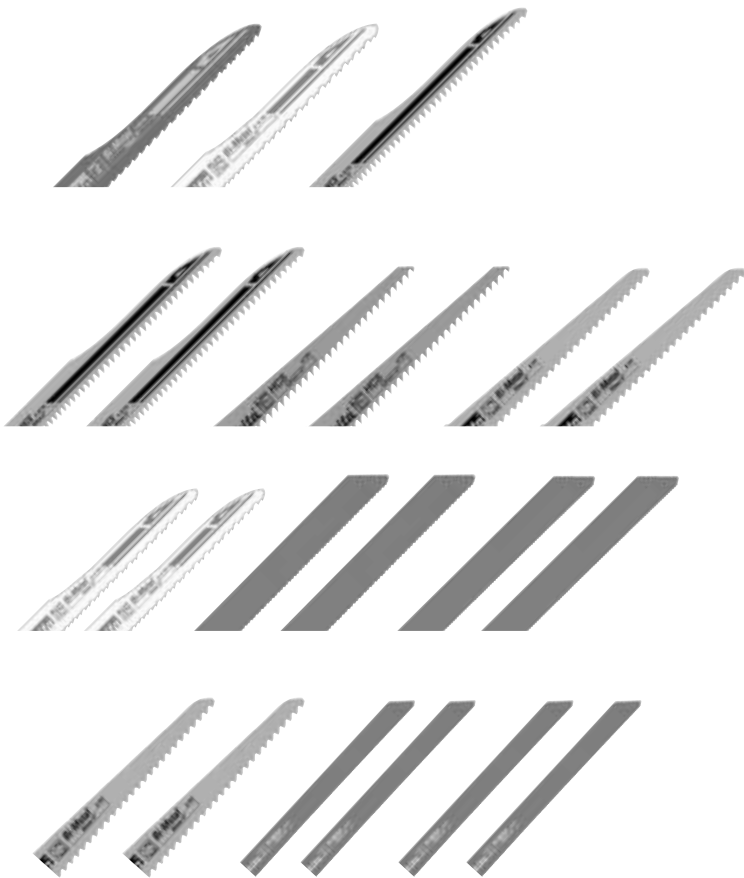

Blatt-Länge (mm)	Blatt-Material	Set-Inhalt	Stk/ Pkg	Bestell-Nr.	Preis inkl. MwSt
152 152 203	BiM/HCS	Holz/Metall B-05038 B-05044 B-05153	3	B-13677	
203 152 152	BiM/HCS	Holz 2x B-05153 2x B-16798 2x B-05175 Aufbewahrungsköcher	6	B-44432	
152 228 228	BiM	Metall 2x B-05044 2x B-16776 2x B-16782 Aufbewahrungsköcher	6	B-44448	
150 150 150	BiM/HCS	Holz/Metall 2x D-53089 2x D-51627 2x D-51633 Aufbewahrungsköcher	6	D-53051	





STICHSÄGEN UND SÄBELSÄGEN

STICHSÄGEN UND AKKU-STICHSÄGEN

	Beschreibung	Geeignet für Modelle	Bestell-Nr.	Preis inkl. Mwst
	Parallelanschlag inkl. Kreis-Schneider (50-175mm Radius)	DJV181 / DJV182 / DJV140 / DJV180 4326/27/29 / 4350CT / 4351FCT JV0600 / JV100D / JV101D JV102D / JV103D / DJV184	192732-4	
	Absaugstutzen für Stichsäge	DJV140 / DJV180 / 4350CT 4351FCT / JV001G / JV002G	417853-4	
		DJV181 / DJV182 / DJV141 / DJV142	126331-0	
		JV102D / JV103D	457801-1	
		DJV184 / DJV185	413F05-1	
	Staubschutzabdeckung	JV102D / JV103D / DJV184 / DJV185	458191-5	
	Spanreisschutz	4331D / 4334D / 4326 / 4327 / 4329 4350CT / 4351FCT	415524-7	
	5 Stück Spanreisschutz	DJV181 / DJV182 / DJV140 / DJV180 DJV184 / DJV185 / JV001G	192557-6	
		JV001G / JV002G	413J99-0	
	Kunststoffgleitplatte	DJV181 / DJV182 / DJV140 DJV180 / 4350CT / 4351FCT	417852-6	
		JV102D / JV103D / DJV184 / DJV185	457867-1	

RECIPROSÄGE JR1000FTK

	Beschreibung	Gesamtlänge (mm)	Arbeitslänge (mm)	Stk/ Pkg	Bestell-Nr.	Preis inkl. Mwst
	Rundfeile für Metall	153	60	3	A-40945	
	Flachfeile für Metall	153	60	3	A-40951	

HAKEN ZUM AUFHÄNGEN

	Beschreibung	Geeignet für Modelle	Bestell-Nr.	Preis inkl. Mwst
		JR3051TK	191C05-0	
	Haken zum Aufhängen	JR3061	126939-0	

HANDKREISSÄGEN



Beschreibung	Geeignet für Modelle	Bestell-Nr.	Preis inkl. MwSt
Parallelanschlag	DHS900 / HS009G	162687-7	
	HS011G	162A32-2	
	5603R / 5017RKB / 5705R	165108-8	
	5903R / 5103R / 5104S	165084-6	
	5143R	152498-8	
	SP6000 / SP001G DSP600 / DSP601	165447-6	
	HS0600 / DHS 901	164367-1	
	RS001G / RS002G	165153-3	
	5604R / 5704R / 5008MG/ DSS501 / DSS610 DSS500 / HS300 HS6101 / HS7101 HS7601 / HS6601 DHS710 / DHS782 DHS630 / DHS660 / DHS661 DHS680 / HS012G	164095-8	
	Fixierschraube zu Parallelanschlag M5x20	für Parallelanschlag	251896-4
Druckfeder	für Fixierschraube	231007-7	
Haken zum Aufhängen	DHS660 / DHS661	199231-7	
	HS004G / DHS783 DHS900 / DHS901	199386-8	
	HS012G	122D67-3	



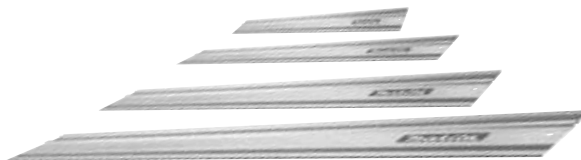





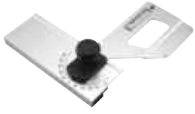

FÜHRUNGSSCHIENEN

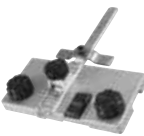

Beschreibung	Geeignet für Modelle	Bestell-Nr.	Preis inkl. MwSt
Führungsschiene 1.0 m	SP6000 / DSP600 / DSP601 / SP001	199140-0	
Führungsschiene 1.4 m	HS004G / DHS900 DHS782 / DHS783	194368-5	
Führungsschiene 1.9 m	+ weitere Handkreissägen und Stichsägen nur mit passendem Adapter (siehe nächste Seite)	194925-9	
Führungsschiene 3.0 m		194367-7	
Führungsschienenverbinder Set 2 Stk.	Alle Führungsschienen	198885-7	
Schraubzwingen	Alle Führungsschienen	194385-5	
Klemmzwingen	Alle Führungsschienen	199826-6	
Parallelführung für Führungsschienen	Alle Führungsschienen	1913K7-3	
Schutztasche für Führungsschienen	max. 2 Führungsschienen Länge 100 cm	E-05670	
	max. 2 Führungsschienen Länge 140 / 150 cm	E-05664	
	max. 2 Führungsschienen Länge 190 cm	E-10920	
	max. 2 Führungsschienen Länge 300 cm	E-10936	















FÜHRUNGSSCHIENEN

Beschreibung	Höhenverlust für Schnitt mit Adapter (mm)	Geeignet für Modelle	Bestell-Nr.	Preis inkl. MwSt
		Alle Führungsschienen	196664-7	
	15	5903R	192506-3	
	18	HS0600	198570-2	
	5	5603R / 5017RKB / 5705R / 5703R	192505-5	
	5	DHS680 / HS012G	196953-0	
	5	HS6601	197462-2	
	5	DHS660 / DHS661 / DSS610 CS002G	199232-5	
	5	HS7601 / HS7610 / HS7611	197005-0	
	5	HS6101 / HS7101 BHS630 / DHS630 / DHS710 HS7100 / HS7101 / HS6101	197252-3	
	-	4350CT / 4351FCT DJV140 / DJV180 / DJV181 DJV182 / DJV184 / DJV185		
	-	DJV140D / DJV180D 4329 / 4350CT / 4351FCT JV0600 / DJV181 / DJV182	193517-1	
		3.0 m Führungsschiene	413102-7	
		1.9 m Führungsschiene	451330-6	
		1.4 m Führungsschiene	413101-9	
		10 m Rolle	194416-0	
		3.0 m Führungsschiene	194419-4	
		1.9 m Führungsschiene	194910-2	
		1.4 m Führungsschiene	194418-6	
		3.0 m Führungsschiene	423362-3	
		1.9 m Führungsschiene	423390-8	
		1.4 m Führungsschiene	423361-5	



TISCH- / GEHRUNGSSÄGEN

Beschreibung	Geeignet für Modelle	Bestell-Nr.	Preis inkl. MwSt
	LS002G	127693-9	
	DLS600	122940-3	
	BLS713 / DLS713 / BLS820 LS0714 / LS0714FL / LS1214 / LS1214FL	122571-8	
	LF1000	122728-1	
	LH1040 / LH1040F / LS1040 / LS1010F	122536-0	
	LS1214 / LS1214F / LS1214L	122540-9	
	LS1019L / DLS211 / LS1219	126617-2	
	LS1018L	JM23100502	
	LS0815FL	JM23510009	
	LS0816 / LS1110F	JM00000432	
	LS0714 / LS0714FL / LH1040 LH1040F / LS1040 / LS1040F / LS1440	122563-7	
	LS0714 / LS0714FL / LS002G	122567-9	
	LS1016L / LS1013 / LS1013F / LS1013L LS1214 / LS1214F / LS1214L / DLS211	122470-4	
	LS1216L / LS1018L	122930-6	
	DLS713 / BLS820 / LS1040 / LS0714 LH1040 / LH1040F	322312-4	
	LS1016L / LS1216L	195240-4	
	LS1019L	326978-2	
	LS1018L / LH1200FL / LH1201FL	JM23100500	
	LS1013 / LS1013L / LS1214F / LS1214L MLT100 / LS0815	322932-4 JM23000127	
	LS1219/DLS111/DLS211/LS1019	191C01-8	
	LS004G	191U61-8	
	LS1013 / LS1019L/LS1214L/DLS211	192628-9	
	LS1013L / LS1016L / LS1040FS	192669-5	
	Alle Modelle	JM21080290	
	Alle Modelle	762001-3	
	LS1013 / LS1013F / LS1013L LS1214 / LS1214F / LS1214L	153896-9	
	LF1000	122729-9	
	LH1040 / LH1040F / LS1040	122707-9	
	MLT100X	JM27000202	
	LH1200FL / LH1201FL	JM23300008	
	2712	JM27110005	
	LF1000	122730-4	
	MLT100X	JM27000224	
	LF1000	123104-2	
	LF1000	122732-0	

TISCH- / GEHRUNGSSÄGEN



Beschreibung	Geeignet für Modelle	Bestell-Nr.	Preis inkl. MwSt
Stütz-Fuss zur Seitenverlängerung (für lange Teile)	LS0714F / LS0714FL	192713-8	
	LS1040F	122446-1	
Stange Ø 12 mm x 2m	LS1040	256812-1	
Anschlag (für wiederholtes und gleichmässiges Schneiden)	LS0714F / LS0714FL / LH200FL LH1040 / LH1040F / LS1040FS	122472-0	

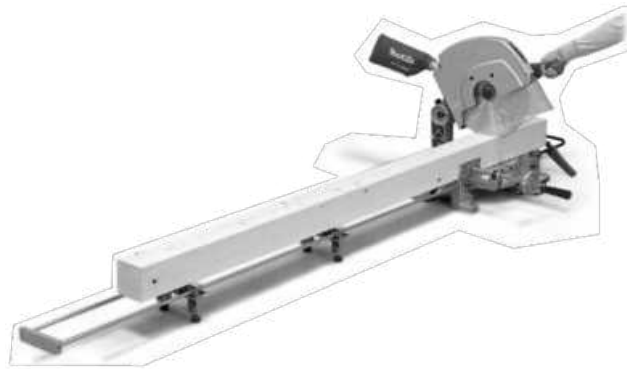

Beschreibung	Geeignet für Modelle	Bestell-Nr.	Preis inkl. MwSt
Leuchtstoffröhre	LS0714F / LS1013F / LS1013FL LS1040F / LS1214F / LS1214FL	193730-1	
Montageschlüssel	LF1000 / LS1018L LH1200FL / LH1201LH	JM23100197	
	LH1040 / LS1040 / LS1040F LS1013 / LS1013F / LS1013L LS1214 / LS1214F LS1214L / LS1440	782212-4	
Imbusschlüssel 6 mm	LS1016L / LS1216L	783204-6	
	LS1019L / LS1219L / DLS111	781044-6	

TISCH- / GEHRUNGSSÄGEN

STAUBSACK



Beschreibung	Geeignet für Modelle	Bestell-Nr.	Preis inkl. MwSt
	LS002G	127512-9	
	LS0714 / LF1000 / LS1040 / LS1013 LH1040 / LH1040L / LS1214 / LS1214L LS1016L / LS1216 / LS1216L LS1019L / DLS211 / DLS714 LS003G / LS004G / LS1110F	122852-0	
Staub sack	LS1018L / LH1200FL / LH1201FL	JM23100501	
	LS0815	JM23510010	
	LS0816F	JM00000535	
	SP001G / DSP600 / DSP601	126599-8	
	DLS600	122884-7	
Gleitverschluss 180 mm	Staubsäcke	410602-8	

STAUBBOX UND ZUBEHÖR



Beschreibung	Geeignet für Modelle	Bestell-Nr.	Preis inkl. MwSt
Staubbox	LS0714F/FL / LS1013L / LS1016L LS1040FS / LS1214F/-L / LS1216	194175-6	
Halter aus Metall für Staubbox	LS0714F/FL / LS1013L / LS1016L LS1040FS / LS1214F/-L / LS1216	168429-7	
Um den Halter zu installieren brauchen Sie ausserdem : 2 Imbusschrauben M6x20 Art. 265708-5 2 Mutter M6 Art. 931302-2			

TISCH- / GEHRUNGSSÄGEN



TISCHKREISSÄGE 2704











Beschreibung	Bestell-Nr.	Preis inkl. MwSt
Gleitführung - Schiebeschlitten	199376-1	
Winkelanschlag parallel	122734-6	
Parallelanschlag komplett	122739-6	
Tischverlängerung links (ca. 28 cm)	194086-5	
Schiebestock	416772-1	
Absauganschluss	419093-0	
Schlüssel 19 mm	781038-1	
Schlüssel 13-22 mm	782024-5	
Imbusschlüssel 5 mm	783203-8	
Arbeitstisch verstellbar Tischhöhe (ohne Maschine) : 111 x 67 x 62 cm (komplett offen) 111 x 67 x 25 cm (zusammengeklappt) 27 kg	194093-8	



Einfaches Mitnehmen !

UNTERGESTELLE

	Beschreibung	Geeignet für	Bestell-Nr.	Preis inkl. MwSt.
	<p>WST01 Untergestell 36 kg - Robust 5 Arbeitshöhen - max. 83 cm Masse 140/275 x 65 cm Gleitschienen an der Maschine Zusammenklappbar Trägt bis 100 kg max.</p>	<p>alle Makita Kapp- und Gehrungssägen – auch für viele Mitbewerber verwendbar</p>	198687-1	
	<p>Untergestell 30 kg 2 Arbeitshöhen 55 und 80 cm Masse 117/270 x 50 cm Gleitschienen an der Maschine Zusammenklappbar</p>	<p>alle Makita Kapp- und Gehrungssägen – auch für viele Mitbewerber verwendbar</p>	DEAWST05	
	<p>Untergestell 18 kg - Kompakt Arbeitshöhe 85 cm Masse 176,5/383 x 75 cm Inklusiv neues Schnellwechsel-Set Gleitschienen an der Maschine Zusammenklappbar mit Räder</p>	<p>alle Makita Kapp- und Gehrungssägen – auch für viele Mitbewerber verwendbar</p>	DEAWST07	
	<p>Untergestell 15 kg - Kompakt Arbeitshöhe 85 cm Masse 115/255 x 75 cm Inklusiv Schnellwechsel-Set Gleitschienen an der Maschine Zusammenklappbar mit Räder Trägt bis 225 kg max.</p>	<p>alle Makita Kapp- und Gehrungssägen – auch für viele Mitbewerber verwendbar</p>	DEBWST06	
	Befestigungs-Set	DEAWST06 DEAWST07	JM23610050	
	Schnellbefestigungs-Set	DEAWST06 DEAWST07	JM00000219	
	<p>Untergestell 9.9 kg 2 Arbeitshöhen 70.8 cm und 84 cm Zusammenklappbar</p>	<p>Dickenhobel 2012NB sowie alle Makita Kapp- und Gehrungssägen</p>	198688-9	
	Untergestell verstellbar	2704	194093-8	
	Untergestell verstellbar	MLT100 / MLT100N	JM27000300	



BANDSÄGEN UND AKKU-BANDSÄGEN

ZUBEHÖR FÜR 2106, 2107FK, BPB180, DPB180, DPB181



Beschreibung	Modell	Stk/Pkg	Bestell-Nr.	Preis inkl. MwSt
Schneidwachs	Alle	1	191897-9	
Fluoreszenz-Röhre 5W	2107F	1	193730-1	
Sägebandabdeckung	2107F DPB180	1	194070-0	
Stationäreinrichtung und Schutzhaube	2107F DPB180	1	196326-7	
Schutzhaube	DPB181 DPB182	1	197975-3	
	DPB184	1	412550-7	

ZUBEHÖR FÜR LB1200F



Beschreibung	Bestell-Nr.	Preis inkl. MwSt
Parallelanschlag	JM21080230	
Gehrungsanschlag	JM21080260	
Schiebestock	JM21080290	
Tischverlängerung/-Verbreiterung	JM21000300	
Schleifbandführung	JM21000330	
Schleifbänder - 20 x 2240mm - Korn 80 - 5 Stk	B-42581	
Schleifbänder - 20 x 2240mm - Korn 120 - 5 Stk	B-42597	

BANDSÄGEBLÄTTER

BANDSÄGEBLÄTTER FÜR 2106, 2107FK, BPB180, DPB180, PB002G



Die robusten Makita-Sägebänder bestehen aus hochwertigem HCS (High Carbon Steel) Material für das Schneiden von hartem Stahl.

Die Original-Sägeblätter haben 18 Zähne/Zoll.



Beschreibung	Zähne/ Zoll	Material- Dicke (mm)	Anwendungs- bereich	Stk/Pkg	Bestell-Nr.	Preis inkl. Mwst
	6		Holz	3	792567-9	
HCS Sägebänder Länge 1140 mm Breite 13 mm Stärke 0.5 mm	14	mehr als 5	Kunststoffe, NE-Me- talle, Weichstahl, Aluminium	3	792560-3	
	18	von 4-5		3	792559-8	
	24	weniger als 4		3	792558-0	
HCS Sägebänder mit Zähnen aus HCS-Cobalt Länge 1140 mm Breite 13 mm Stärke 0.5 mm	10	Plus de 5.5	Kunststoffe, NE-Me- talle, Weichstahl, Gusseisen, Gussstahl, harter Stahl, rostfreier Stahl	1	B-30128	
	14	mehr als 5		1	792557-2	
	18	von 4-5		1	792556-4	
	24	weniger als 4		1	194692-6	

BANDSÄGEBLÄTTER FÜR DPB181 / DPB182



Beschreibung	Zähne/ Zoll	Material- Dicke (mm)	Anwendungs- bereich	Stk/Pkg	Bestell-Nr.	Preis inkl. Mwst
HCS Sägebänder mit Zähnen aus HCS-Cobalt Länge 835 mm Breite 13 mm Stärke 0.5 mm	14	3-6	Plastik und NE-Metalle, Weichstahl, Gussstahl und Gusseisen	5	B-40543	
	18	2-3		5	B-40559	
	24	0-2		5	B-40565	

BANDSÄGEBLÄTTER FÜR DPB184



Beschreibung	Zähne/ Zoll	Material- Dicke (mm)	Anwendungs- bereich	Stk/Pkg	Bestell-Nr.	Preis inkl. Mwst
HCS Sägebänder mit Zähnen aus HCS-Cobalt Länge 730mm Breite 13 mm Stärke 0.5 mm	14	3-6	Plastik und NE-Metalle, Weichstahl, Gussstahl und Gusseisen	5	E-04101	
	18	2-3		5	E-04117	
	24	0-2		5	E-04123	

BANDSÄGEBLÄTTER FÜR LB1200F

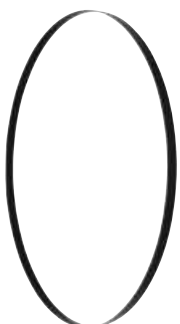

Beschreibung	Zähne/ Zoll	Breite (mm)	Anwendungsbereich	Stk/Pkg	Bestell-Nr.	Preis inkl. Mwst
HCS Sägebänder mit Zähnen aus HCS-Cobalt Länge 2240 mm Stärke 0.5 mm	4	16	Holz - Auftrennen	3	B-16667	
	4	13	Holz - Universeller Schnitt	3	B-16673	
	6	6	Holz - Kurvenschnitt	3	B-16689	
	14	16	Metall - Nicht eisenhaltig	3	B-16695	

KETTENSTEMMER



Beschreibung	Kettenbreite	Bestell-Nr.	Preis inkl. MwSt
Fräskette (Original)	16.5 mm	A-16570	
Schwert (Original)		133571-3	
Kettenantrieb (Original)		221501-7	
Fräskette	30 mm	A-16617	
Schwert		122235-4	
Kettenantrieb		221502-5	
Schlüssel 13 - 17		781204-0	



GIPSKARTONSÄGEN

AKKU GIPSKARTONSÄGEN DSD180 / SD100D



Beschreibung	Stk/Pkg	Bestell-Nr.	Preis inkl. MwSt
Sägeblätter für Trockenbau/Gipskarton	2	B-49703	
	10	B-49703-10	
Sägeblätter für Holz	2	B-49719	
	10	B-49719-10	
Klingenschutz	1	456632-5	
Gleitschutzplatte aus Plastik	1	456624-4	
Imbus-Schlüssel	1	783201-2	



HOBELMESSER



Beschreibung	Masse (mm)	Geeignet für Modelle	Stk/Pkg	Bestell-Nr.	Preis inkl. MwSt
HSS-Hobelmesser	82x30x3		2	D-16346	
HM Wendemesser	82x5.5x1.2	1100 / 1901 / 1902 N1923B / 1923H KP0810 / KP0810C KP0800 / BKP180 DKP180 / DKP181 KP001G	2	D-07945	
Justierwinkel	82		10	D-35302	
Druckplatte	82		1	347027-2	
Schraube	M4x5		1	343433-9	
Für ein komplettes Klemmplatten-Set braucht man 2 Justierwinkel, 2 Druckplatten und 4 Schrauben					
HSS Hobelmesser	110x30x3.1	1911B	2	D-71211	
HM Hobelmesser	110		2	D-08822	
HSS Hobelmesser	155x32x3	1805	2	D-70910	
HSS Hobelmesser	170x35x3	1806B	2	D-63666	
HSS Wendemesser	312x8x2	KP312S	2	B-02870	
Chrome-Vanadium Messer	300x18.5x1	KP301	12	P-19825	

HOBEL - VERSCHIEDENES ZUBEHÖR



Beschreibung	Masse (mm)	Geeignet für Modelle	Bestell-Nr.	Preis inkl. MwSt
Messer Einstelllehre	82	1902 / 1911B / N1923 / 1923H KP0810 / KP0810C / KP0800 DKP180 / DKP181 / KP001G	191C19-9	
Messer Einstellwinkel		1806 / 1806B / KP312S / KP001G	762001-3	
Messerhalter zum Nachschärfen für HSS Messer	82	1902 / N1923 / 1923H / KP0810 / KP0810C / KP0800 DKP180 / DKP181 / KP001G	191C17-3	
Steckschlüssel 9 mm		1100 / 1805B / 1902 1923B / 1923H / N1923B DKP180 / DKP181 KP0800 / KP0810 / KP0810C KP001G	782209-3	

HOBELN - VERSCHIEDENES



ANSCHLÄGE

	Beschreibung	Geeignet für Modelle	Bestell-Nr.	Preis inkl. Mwst
		1806B	123053-3	
	Parallelanschlag	1911B / 1923H	165259-7	
		KP0800 / BKP180 DKP180 / N1923B	195055-9	
	45° Anschlag (1 Stück)	KP0810 / KP0810C DKP181 / KP001G	122791-4	
	45° Anschlag (1 Paar)	KP0810 / KP0810C DKP181 / KP001G	191C22-0	
	Tiefenanschlag	KP0810 / KP0810C DKP181 / KP001G N1923B	342390-8	

SPÄNEAUSWURF

	Beschreibung	Geeignet für Modelle	Bestell-Nr.	Preis inkl. Mwst
	Späneauswurf Winkelstück 90°	LF1000 / KP0800 / KP0810 / KP0810C DKP180 / DKP181 / KP001G	416368-8	
		1923H	122354-6	
		N1923B	JPA122194	
	Späneauswurf	N1923B	152122-3	
		1923H	192065-7	
		KP312/S	193733-5	
		KP0800/BKP180/DKP180	451329-1	

SPÄNESÄCKE

	Beschreibung	Geeignet für Modelle	Bestell-Nr.	Preis inkl. Mwst
	Späne- & Staubsack	1902 / N1923B	122230-4	
		1923H	192268-3	
		KP0810 / KP0810C / KP0800 BKP180 / DKP180 / DKP181 / KP001G	122793-0	
	Gleitverschluss für Staubsack	Staubsack 122793-0 / Länge 180 mm	410602-8	

STATIONÄRHOBEL



HSS Wendemesser 2 Stk/Pkg

793346-8



Druckplatte für HSS Wendemesser 793346-8 (1 Stück)

343682-8



Einstellehre für 793346-8 und 199911-5

762016-0



Innensechskantschlüssel 2,5 mm

783208-8



Steckschlüssel 9 mm

782203-5



Absaugvorrichtung Ø aussen 76 mm

193036-7



Schiebestock

416772-1

ARBEITSTISCH 2012NB



Beschreibung

Geeignet für

Bestell-Nr.

Preis inkl.
Mwst

Arbeitsstuhl zweistufig
höhenverstellbar

Stationärhobel 2012NB
sowie alle Makita Kapp-
und Gehrungssägen

198688-9



ERKLÄRUNG ZUM SCHLEIFPAPIER

Aufbau

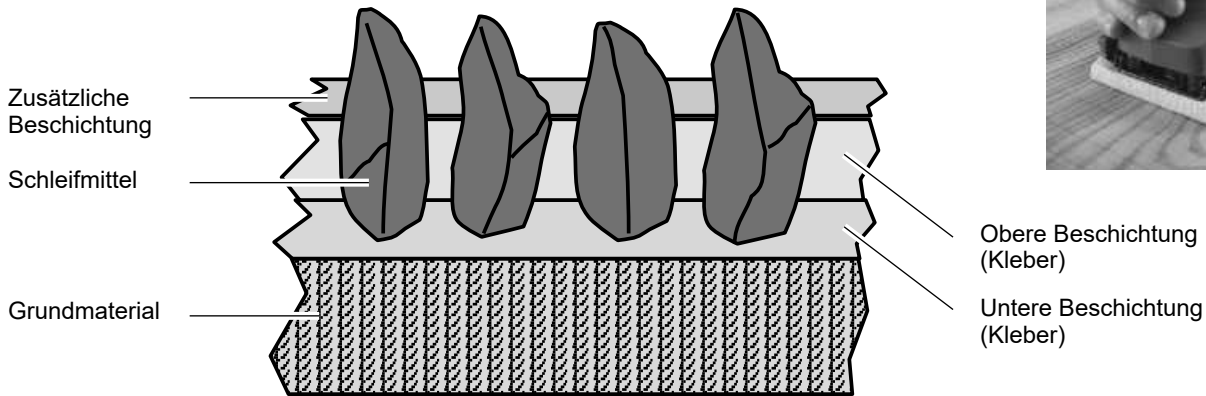

Schleifmittel

Material Typ	Korund	Siliziumkarbid	Zirkon
Abbildung			
Abkürzung	A & WA	C	Z
Anwendung	Holz, Metall, etc.	Stein, Druckguss, Glas, etc.	Stahl, Faserplatten, etc.

Korngrösse

	Grob	Mittel	Fein	Extra fein
Körnung	- 80	80 - 120	120 - 400	400 -
Abbildung				

BANDSCHLEIFER

SCHLEIFPAPIERE FÜR BANDSCHLEIFER

Gewebeschleifbänder 76 x 457 mm

Geeignet für: Buntmetalle, Kunststoffe,
Holz, Metall

Geeignet für Modelle: 9911



Körnung	Stk/Pkg	Bestell-Nr.	Preis inkl. MwSt
40	5	P-37091	
60	5	P-37100	
80	5	P-37116	
100	5	P-37122	
120	5	P-37138	
150	5	P-37144	
240	5	P-37150	
40/80/120	3 (je 1)	P-37166	



Gewebeschleifbänder 76 x 533 mm

Geeignet für: Buntmetalle, Kunststoffe,
Holz, Metall

Geeignet für Modelle: 9903 / 9900B



Körnung	Stk/Pkg	Bestell-Nr.	Preis inkl. MwSt
40	5	P-37172	
60	5	P-37188	
80	5	P-37194	
100	5	P-37203	
120	5	P-37219	
150	5	P-37225	
240	5	P-37231	

Gewebeschleifbänder 100 x 610 mm

Geeignet für: Buntmetalle, Kunststoffe,
Holz, Metall

Geeignet für Modelle: 9924DB / 9402 / 9403 / 9404



Körnung	Stk/Pkg	Bestell-Nr.	Preis inkl. MwSt.
40	5	P-36887	
60	5	P-36893	
80	5	P-36902	
100	5	P-36918	
120	5	P-36924	
150	5	P-36930	
240	5	P-36946	

GRAPHITPLATTEN

Auflagefläche mit verbesserter Gleitfähigkeit



Für Modell	Grösse	Bestell-Nr.	Preis inkl. MwSt
9401 / 9402	178 x 110	A-86262	
9403	168 x 109	421648-9	
9404	188 x 111	423317-8	
9903 / 9902	150 x 90	193197-3	
9900B	148 x 98	423027-7	
9924DB	180 x 100	423036-6	

KORKPLATTEN

Wärmeisolierung



Für Modell	Grösse	Bestell-Nr.	Preis inkl. MwSt
9401 / 9402 / 9403	171 x 110	421093-8	
9404	190 x 112	423314-4	
9903 / 9902	150 x 90	193199-9	
9924DB	179 x 99	423035-8	

BANDSCHLEIFER - VERSCHIEDENES



Beschreibung	Geeignet für Modelle	Bestell-Nr.	Preis inkl. MwSt
Schraubzwingen / Paar	9911	192694-6	
Stationär-Einrichtung für Bandschleifer	9902 / 9903 9404 / 9920	193055-3	
Standfuss für Bandschleifer	9401/ 9402	342332-2	
Schleifrahmen	9903	193070-7	
	9404	193072-3	
Staubsack	9401 / 9402	122297-2	
	9403	122562-9	
	9404 / 9903	122591-2	
	9910 / 9911	122548-3	
	9924DB / 9900B	122296-4	
Gleitverschluss für Staubsack	Alle (Länge 180 mm)	410602-8	



EXZENTERSCHLEIFER

SCHLEIFPAPIERE FÜR EXZENTERSCHLEIFER 125 MM

Schleifpapiere Ø 125 mm
(Klett, 8 Löcher)

Geeignet für: **Holz und Metall**
Buntmetalle, Kunststoffe



Geeignet für Modelle: BO5010 / BO5012 / BO5030
BO5031 / BO5020 / BO5021
BO5041 / BBO180 / DBO180

Schleifpapiere Ø 125 mm
(Klett, 8 Löcher)

Geeignet für: **Lacke und Farben**
Buntmetalle, Kunststoffe,
Holz, Metall

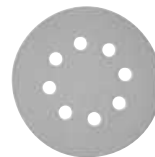

Geeignet für Modelle: BO5010 / BO5012 / BO5030
BO5031 / BO5020 / BO5021
BO5041 / BBO180 / DBO180

Körnung	Stk/Pkg	Bestell-Nr.	Preis inkl. MwSt
40	10	P-43533	
	50	P-43620	
60	10	P-43549	
	50	P-43636	
80	10	P-43555	
	50	P-43642	
100	10	P-43561	
	50	P-43658	
120	10	P-43577	
	50	P-43664	
180	10	P-43583	
	50	P-43670	
240	10	P-43599	
	50	P-43686	
320	10	P-43608	
	50	P-43692	
400	10	P-43614	
	50	P-43701	

Körnung	Stk/Pkg	Bestell-Nr.	Preis inkl. MwSt
40	10	P-33342	
	50	P-37384	
60	10	P-33358	
	50	P-37390	
80	10	P-33364	
	50	P-37409	
100	10	P-33370	
	50	P-37415	
120	10	P-33386	
	50	P-37421	
180	10	P-33392	
	50	P-37437	
240	10	P-33401	
	50	P-37443	
320	10	P-33417	
	50	P-37459	
400	10	P-33423	
	50	P-37465	

GRIF FÜR EXZENTERSCHLEIFER 125 MM



Beschreibung	Geeignet für Modell	Bestell-Nr.	Preis inkl. MwSt
Vordergriff	BO5040 / BO5041	125779-3	
Seitengriff	DPO500	144163-3	

EXZENTERSCHLEIFER

SCHLEIFPAPIERE FÜR EXZENTERSCHLEIFER 150 MM

Schleifpapiere Ø 150 mm (Klett, 8 Löcher)

Geeignet für: Buntmetalle, Kunststoffe, Holz, Metall,



Geeignet für Modelle: BO6030 / BO6040 / BO6050

Schleifpapiere Ø 150 mm (Klett, 8 Löcher)

Geeignet für: Lacke und Farben, Buntmetalle, Kunststoffe, Holz, Metall



Geeignet für Modelle: BO6030 / BO6040 / BO6050

Körnung	Stk/Pkg	Bestell-Nr.	Preis inkl. Mwst
40	10	P-31918	
	50	P-32574	
60	10	P-31924	
	50	P-32580	
80	10	P-31930	
	50	P-32596	
100	10	P-31946	
	50	P-32605	
120	10	P-31952	
	50	P-32611	
150	10	P-31968	
	50	P-32633	
180	10	P-31974	
	50	P-32633	
240	10	P-31996	
	50	P-32677	
320	10	P-32007	
	50	P-32661	
400	10	P-32013	
	50	P-32677	

Körnung	Stk/Pkg	Bestell-Nr.	Preis inkl. Mwst
40	10	P-37839	
	50	P-37948	
60	10	P-37845	
	50	P-37954	
80	10	P-37851	
	50	P-37960	
100	10	P-37867	
	50	P-37976	
120	10	P-37873	
	50	P-37982	
150	10	P-37889	
	50	P-37998	
180	10	P-37895	
	50	P-37998	
240	10	P-37910	
	50	P-38009	
320	10	P-37926	
	50	P-38015	
400	10	P-37932	
	50	P-38021	

SCHLEIFPAPIERE FÜR EXZENTERSCHLEIFER 150 MM

Schleifpapiere Ø 150 mm (Klett, 14 Löcher)

Geeignet für Modelle: BO6030 / BO6040 / BO6050



Universal-Gebrauch : Holz, Metall, Farbe, NE-Metalle, Plättli, Fiberglas, Stein

Geeignet für Modelle: BO6030/BO6040/BO6050

Körnung	Stk/Pkg	Bestell-Nr.	Preis inkl. Mwst
40	50	B-39300	
60	50	B-39316	
80	100	B-39322	
100	100	B-39338	
120	100	B-39344	
240	100	B-39350	

Körnung	Stk/Pkg	Bestell-Nr.	Preis inkl. Mwst
320	100	B-39366	
360	100	B-39372	
400	100	B-39388	
500	100	B-39394	
600	100	B-39403	
800	100	B-39419	
1000	100	B-39425	

LANGHALSSCHLEIFER

SCHLEIFPAPIERE FÜR LANGHALSSCHLEIFER 225 MM DSL800 / DSL801

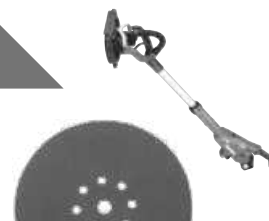

Körnung	Stk/Pkg	Bestell-Nr.	Preis inkl. MwSt.
40	25	B-68389	
80	25	B-68395	
120	25	B-68404	
180	25	B-68410	
320	25	B-68426	

SCHLEIFTELLER 210 MM FÜR LANGHALSSCHLEIFER DSL800 / DSL801



Mit Klettverschluss!

Beschreibung	Bestell-Nr.	Preis inkl. MwSt.
Hart	199938-5	
Weich	199939-3	
Mittel	199940-8	

TELESKOP-VERLÄNGERUNG UND VERSCHIEDENES



Beschreibung	Bestell-Nr.	Preis inkl. MwSt.
Verstellbare Verlängerung 1,1 bis 1,52 Meter Für eine Maximale Länge von 2.1 Meter Mit Gürtel und Tragtasche	199937-7	
Transporttasche Mit zusätzlichen Taschen innen und aussen Masse (L x B x H): 1200 x 350 x 120 mm	195638-5	
AWS-Einheit für Bluetooth-Funktion Verbindet den Akku-Staubsauger zur Maschine und ermöglicht somit automatischen Start der Absaugung ohne Kabel (siehe Seite 250)	198900-7	
Adapter-Set WUT02 für Elektro-Staubsauger. Um AWS Bluetooth-Funktion mit Elektro-Staubsauger zu verbinden. Ermöglicht automatischen Start der Absaugung ohne Kabel. Inklusiv AWS-Einheit.	199803-8	



POLIER- UND BÜRSTMASCHINEN



VERSCHIEDENES ZUBEHÖR FÜR DPV300 UND PV301

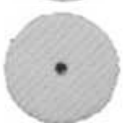

Beschreibung	Menge	Bestell-Nr.	Preis inkl. MwSt.
Polierteller Ø 75 mm	1	743125-4	
Schwamm zum Auftragen von Wachs Ø 80 mm	1	191N90-9	
Schwamm zum Polieren Ø 80 mm	1	191N91-7	
Polierhaube aus Wolle Ø 80 mm	1	191N92-5	

Beschreibung	Korn	Menge	Bestell-Nr.	Preis inkl. MwSt.
Adapter für Schleifteller Ø 50 mm		1	743126-2	
Schleifteller Ø 50 mm		1	743124-6	
Polierscheiben Ø 50 mm starr	Grob	25	E-07462	
	Mittel	25	E-07478	
	Fein	25	E-07484	
Polierscheiben Ø 50 mm weich	Mittel	25	E-07490	
	Fein	25	E-07509	
	Sehr fein	25	E-07515	
Schleifscheiben Ø 50 mm	A60	25	E-07412	
	A80	25	E-07428	
	A120	25	E-07434	
Schleifscheiben Ø 50 mm	Z60	25	E-07440	
	Z80	25	E-07456	



SCHLEIF- UND POLIERTELLER

SCHLEIFTELLER FÜR EXZENTERSCHLEIFER



Beschreibung	Durchmesser (mm)	Geeignet für Modelle	Bestell-Nr.	Preis inkl. MwSt.
Klett (Original für Ø 125 mm)	123	BO5010 / BO5012 / BO5030 BO5021 / BO5031 / BO5041 BBO180 / DBO180	197468-0	
Klett - Hart / zum Polieren	130		197317-1	
Klett - Hart Für grobe Schleifarbeiten	150		197315-5	
Klett - Weich Für alle Schleifarbeiten (Originalteller von BO6050)	150	BO6050	197314-7	
Klett - Superweich Für feinsten Schliff	150		197316-3	
Klett - Hart Für grobe Schleifarbeiten	150		196685-9	
Klett - Weich Für alle Schleifarbeiten (Originalteller von BO6030/BO6040)	150	BO6030 / BO6040	196684-1	
Klett - Superweich Für feinsten Schliff	150		196686-7	









SCHLEIF- UND POLIERTELLER



Beschreibung	Durchmesser (mm)	Geeignet für Modelle	Bestell-Nr.	Preis inkl. MwSt.
Polierteller - Klett	125		197922-4	
	150	PO5000C / DPO500	197928-2	
Polierteller - Klett (Original) Ideal für Polierhaube Art. 192629-7	165	9237CB / PV7000C PV001G	743053-3	
Zentrierrohr um die Polierhaube aus Lammfell 192629-7 zu fixieren.		für 743053-3	262542-4	
Polierteller - Klett / M14 Ideal für Klett-Schwämme	115/125	9565CVL / 9565CVR SA5040C	743060-6	
Schleifteller - elastisch / M14 inkl. Spannmutter Ideal für Metallschliff	125		P-05898	
mit Fiberscheiben "Corundum"	180	Polierschleifer und Winkelschleifer	P-05913	
Schleifteller für groben Metallschliff Original SA7000C und 9218SB inkl. Spannmutter M14 x 48mm Ideal mit Fiberscheiben "Corundum"	170	9218SB / SA7000C	743012-7	
Weicher Polierteller für Polierhaube aus Lammfell Art. P-21755 Max 2'100 U/min	200	PV7000C	P-21761	

POLIERHAUBEN UND SCHWÄMME

Gemäss Durchmesser der Schleifteller : BO6040 / BO5010 / BO5012 / BO5030 / BO5031 / BO5020 / BO5021 BO5041 / DBO180 / BO6030 / BO6040 / BO6050 / PO5000C / DPO500 / 9237CB / PV7000C / 9565CVL / 9565CVR / 9237CB / 9227CB / SA7000C SA5040C / 9218SB / SA7000C

Beschreibung	Durchmesser (mm)	Geeignet für Modelle	Bestell-Nr.	Preis inkl. MwSt
 Filzpad mit Klett Zum Polieren von mineralischen Materialien, Acrylglas und Lacken	125	Polierteller Ø 125 mm	196152-4	
	150	Polierteller Ø 150 mm	193288-0	
 Polierhaube aus Lammfell mit Klettverschluss zum Hochglanzpolieren von Wachs	125	Polierteller Ø 125 mm	197897-7	
	150	Polierteller Ø 150 mm	794560-9	
 Polierhaube aus Lammfell mit Klettverschluss passend für Schleifteller - Klett: 743053-3	180	9237CB / PV7000C / SA7000C PV001G	192629-7	
	180	Polierteller Ø 165 mm	794176-0	
 Polierhaube aus Lammfell Mit Befestigungs-Schnur	225	Polierteller Ø 200 mm	P-21755	
	230	9237CB / PV7000C / SA7000C	D-57146	
 Lammfellscheibe Beidseitig verwendbar für 2 verschiedene Farben. Dazu nötig : Gewinde-Adapter D-56960	M14 auf 5/8"	für D-57146	D-56960	
	150	Polierteller	P-21727	
 Klett Schwamm weiss - dichter stabiler Schwamm zum Bearbeiten von 2-Schicht-Farbsystemen Ideal mit Polierrteller P-21777	150	Polierteller	P-21733	
	150	Polierteller	P-21749	
 Klett-Schwamm blau - weicher Schwamm zum Bearbeiten von Zellstoffen, Acryl usw. Ideal mit Polierrteller P-21777	150	Polierteller	P-21749	
	150	Polierteller	P-21749	
 Klett-Schwamm orange - fester Schwamm für Polier- und Mischanforderungen / geringe Dicke für schwierige Stellen Ideal mit Polierrteller P-21777	123	Polierteller	794558-6	
	150	Polierteller	197894-3	
 Klett-Schwamm zum Auftragen von Wachs	190	9237CB / PV7000C / SA7000C	193470-1	
	190	9237CB / PV7000C / SA7000C	193470-1	

POLIER-SET

Beschreibung	Geeignet für Modelle	Bestell-Nr.	Preis inkl. MwSt
Polier-Set mit folgenden Artikel : P-21761 Weicher Schleifteller Ø 200 mm + P-21755 Polierhaube aus Lammfell + P-21777 Schleifteller mit Klett Ø117 mm + P-21727 Klett-Schwamm weiss (2-Schicht-Farbsystemen) + P-21733 Klett-Schwamm blau (Zellstoffen, Acryl, usw) + P-21749 Klett-Schwamm orange (für schwierige Stellen)	PV7000C oder Modelle bis max. 2'500 U/min	P-35346	

SCHWINGSCHLEIFER

SCHLEIFPAPIERE FÜR SCHWINGSCHLEIFER

Schleifpapiere 114 x 102 mm (Klett, 6 Loch)

Geeignet für: **Metall, Holz**, Buntmetalle, Kunststoffe,

Geeignet für Modelle: BO4555 / BO4565
DBO480 / DBO484



Schleifpapiere 114 x 102 mm (Klett, 6 Loch)

Geeignet für: **Lacke und Farben**, Buntmetalle, Kunststoffe, Holz, Metall

Geeignet für Modelle: BO4555 / BO4565
DBO480 / DBO484



Körnung	Stk/Pkg	Bestell-Nr.	Preis inkl. MwSt
40	10	P-33087	
60	10	P-33093	
80	10	P-33102	
100	10	P-33118	
120	10	P-33124	
150	10	P-33130	
180	10	P-33146	
240	10	P-33152	
320	10	P-33168	

Körnung	Stk/Pkg	Bestell-Nr.	Preis inkl. MwSt
40	10	P-35807	
60	10	P-35813	
80	10	P-35829	
100	10	P-35835	
120	10	P-35841	
150	10	P-35857	
180	10	P-35863	
240	10	P-35879	
320	10	P-35885	

Schleifpapier 95 x 95 x 95 mm (Klett, 6 Loch)

Geeignet für: **Metall, Holz**, Buntmetalle, Kunststoffe,

Geeignet für Modelle: BO4565 / DBO480



Schleifpapier 95 x 95 x 95 mm (Klett, 6 Loch)

Geeignet für: **Lacke und Farben**, Buntmetalle, Kunststoffe, Holz, Metall

Geeignet für Modelle: BO4565 / DBO480



Körnung	Stk/Pkg	Bestell-Nr.	Preis inkl. MwSt.
40	10	P-33255	
60	10	P-33261	
80	10	P-33277	
100	10	P-33283	
120	10	P-33299	
150	10	P-33308	
180	10	P-33314	
240	10	P-33320	
320	10	P-33336	

Körnung	Stk/Pkg	Bestell-Nr.	Preis inkl. MwSt
40	10	P-42684	
60	10	P-42690	
80	10	P-42709	
100	10	P-42715	
120	10	P-42721	
150	10	P-42737	
180	10	P-42743	
240	10	P-42759	
320	10	P-42765	

SCHWINGSCHLEIFER

SCHLEIFPAPIERE FÜR SCHWINGSCHLEIFER

Schleifpapiere 93 x 230 mm (8 Löcher)

Geeignet für: Buntmetalle, Kunststoffe, Holz, Metall

Geeignet für Modelle:
DBO380 / DBO382 / BO3700 / BO3710 / BO3711

Achtung : Benötigt Grundplatte
ohne Klettverschluss, **mit Klammern**



Körnung	Stk/Pkg	Bestell-Nr.	Preis inkl. MwSt
40	10	P-31837	
60	10	P-31843	
80	10	P-31859	
100	10	P-31865	
120	10	P-36011	
150	10	P-36027	
180	10	P-36033	
240	10	P-36049	

Schleifpapiere 93 x 185 mm (Klett, 8 Löcher)

Geeignet für: Buntmetalle, Kunststoffe, Holz, Metall

Geeignet für Modelle:
DBO380 / DBO382 / BO3700 / BO3710 / BO3711



Körnung	Stk/Pkg	Bestell-Nr.	Preis inkl. MwSt.
40	10	P-31871	
60	10	P-31887	
80	10	P-31893	
100	10	P-31902	
120	10	P-35891	
150	10	P-35900	
180	10	P-35916	
240	10	P-35922	

Schleifpapiere 115x 280 mm (14 Löcher)

Geeignet für: Buntmetalle, Kunststoffe, Holz, Metall

Geeignet für Modelle: BO4900V / 9046

Achtung : Benötigt Grundplatte ohne
Klettverschluss, **mit Klammern**



Körnung	Stk/Pkg	Bestell-Nr.	Preis inkl. MwSt
40	10	P-33009	
60	10	P-33015	
80	10	P-33021	
100	10	P-33037	
120	10	P-33043	
150	10	P-33059	
180	10	P-33065	
240	10	P-33071	

Schleifpapiere 115 x 230 mm (Klett, 10 Löcher)

Geeignet für: Buntmetalle, Kunststoffe, Holz, Metall

Geeignet für Modelle: BO4900V / 9046



Körnung	Stk/Pkg	Bestell-Nr.	Preis inkl. MwSt
40	10	P-33174	
60	10	P-33180	
80	10	P-33196	
100	10	P-33205	
120	10	P-33211	
150	10	P-33227	
180	10	P-33233	
240	10	P-33249	

GRUNDPLATTEN UND LOCHERPLATTEN

Beschreibung	Geeignet für Modelle	Bestell-Nr.	Preis inkl. MwSt
Original Grundplatte ohne Klett Für Schleifpapier 93 x 230 mm	DBO380 / DBO382 BO3700 / BO3710 / BO3711	197464-8	
Spezial Grundplatte Klett 93 x 185 mm	DBO380 / DBO382 BO3700 / BO3710 / BO3711	194930-6	
Grundplatte Klett Quadrat	DBO480	191Y24-8	
Grundplatte für Haken Quadrat (ohne Klett)	DBO480	191Y25-6	
Grundplatte Klett	BO4900V	193521-0	
Grundplatte Klett	9046	197469-8	
Grundplatte Klett	BO4555	197465-6	
Grundplatte Klett Delta	DBO480	191Y22-2	
Grundplatte Klett Delta	BO4565	197467-2	
Locherplatte 93 x 228 mm / 8 Loch	DBO380 / BO3700 / BO3710 / BO3711	192989-7	
Locherplatte 114 x 102 mm / 6 Loch	BO4555 / BO4556 / BO4557 DBO480	450066-4	
Locherplatte 115 x 280 mm / 8 Loch	BO4900V / 9046	192523-3	



SCHWINGSCHLEIFER VERSCHIEDENES



Papiersackhalter inkl. Papiersack (kurz) -
Passender Staubsack ist 193712-3

Geeignet für Modelle

Bestell-Nr.

Preis inkl. Mwst

BO4565 / BO4555
BO5010 / BO5012

193932-9



5 Stk. Papierstaubsäcke (kurz) -
Passend für Staubsackhalter (kurz) 193932-9

193712-3



Staubbox inkl. Papiersack -
Passender Filtersack: 168557-8 / Passendes
Papiersack Set: 194746-9

135246-0



5 Stk. Papierstaubsäcke -
Passend zu Staubbox 135246-0

BO4565 / BO4555
BO3700 / BO3710
BO5030 / BO5031 / BO5041
DBO180 / DOB380
DBO480

194746-9



1 Stk. Gewebestaubsack
- Passend zu Staubbox 135246-0

168557-8



Papiersackhalter inkl. Papiersack (lang) -
Passender Staubsack ist Art. 193293-7

9046 / BO4900V
BO6030 / BO5021

193294-5



5 Stk. Papierstaubsäcke (lang) -
Passend für Staubsackhalter (lang) Art.193294-5

193293-7



Staubsauger-Adapter 22<24
für Anschlussgrösse 24
(siehe Kapitel 12 - Saugen)

BO4565 / BO4555 / BO4900V
BO3700 / BO3710
BO5031 / BO6030 / BO6040
9031

417408-5



Akku-Schutz - dient auch als Griff

DBO380

422807-8



Staubsack aus Stoff

DBO380

140115-2



BANDFEILEN

SCHLEIFPAPIER FÜR BANDFEILEN 9032 UND DBS180

Universal Einsatz. Geeignet für: Buntmetalle, Kunststoffe, Holz, Metall



Schleifbänder 6 x 533 mm

Körnung	Stk/ Pkg	Bestell-Nr.	Preis inkl. Mwst
40	5	P-43181	
60	5	P-43197	
80	5	P-43206	
100	5	P-43212	
120	5	P-43228	
150	5	P-43234	
240	5	P-43240	

Schleifbänder 9 x 533 mm

Körnung	Stk/ Pkg	Bestell-Nr.	Preis inkl. Mwst
40	5	P-43256	
60	5	P-43262	
80	5	P-43278	
100	5	P-43284	
120	5	P-43290	
150	5	P-43309	
240	5	P-43315	

Schleifbänder 13 x 533 mm

Körnung	Stk/ Pkg	Bestell-Nr.	Preis inkl. Mwst
40	5	P-43321	
60	5	P-43337	
80	5	P-43343	
100	5	P-43359	
120	5	P-43365	
150	5	P-43371	
240	5	P-43387	

Hochleistungsschleifbänder. Geeignet für harten Einsatz, auch für Inox :

Schleifbänder 6 x 533 mm

Körnung	Stk/ Pkg	Bestell-Nr.	Preis inkl. Mwst
40	10	A-34512	
60	10	A-34528	
80	10	A-34534	
100	10	A-34540	
120	10	A-34556	

Schleifbänder 9 x 533 mm

Körnung	Stk/ Pkg	Bestell-Nr.	Preis inkl. Mwst
40	10	A-34447	
60	10	A-34453	
80	10	A-34469	
100	10	A-34475	
120	10	A-34481	

Schleifbänder 13 x 533 mm

Körnung	Stk/ Pkg	Bestell-Nr.	Preis inkl. Mwst
40	10	A-34562	
60	10	A-34578	
80	10	A-34584	
100	10	A-34590	
120	10	A-34609	



BANDFEILEN

SCHLEIFPAPIER FÜR BANDFEILE 9031

Schleifbänder 30 x 533 mm

Geeignet für: Buntmetalle, Kunststoffe, Holz, Metall

Geeignet für Modell 9031



Körnung	Stk/Pkg	Bestell-Nr.	Preis inkl. MwSt
40	5	P-36675	
60	5	P-36681	
80	5	P-36697	
100	5	P-36706	
120	5	P-36712	
150	5	P-36728	
240	5	P-36734	

Schleifbänder 30 x 533 mm (Glas)

Geeignet für: Glas-Trockenschliff, Keramik, auch für Naturstein, Beton Aus Silizium Karbid

Geeignet für Modelle 9031



Körnung	Stk/Pkg	Bestell-Nr.	Preis inkl. MwSt
40	5	P-01395	
60	5	P-01404	
80	5	P-01199	
100	5	P-01208	
120	5	P-01214	
150	5	P-01220	
180	5	P-01236	

SONSTIGES ZUBEHÖR BANDFEILEN

Beschreibung	Geeignet für Modelle	Bestell-Nr.	Preis inkl. MwSt.
 6 mm Führungsarm (inkl. 2 Platten)		125157-7	
 9 mm Führungsarm (inkl. 2 Platten)		125158-5	
 13 mm Führungsarm (inkl. 2 Platten)		125159-3	
 Ersatz-Metallplatte mit Kork Breite 6 mm - 1 Stk		153313-9	
 Ersatz-Metallplatte mit Kork Breite 9 mm- 1 Stk	9032 / DBS180	153314-7	
 Ersatz-Metallplatte mit Kork Breite 13 mm- 1 Stk		153315-5	
 Führungsschlitten		193618-5	
 Absaugstutzen		122652-8	
 Metall Gleitplatte	9030 / 9031	342152-4	



Für hohe Bewegungsfreiheit bei der Staubabsaugung siehe hochflexibler Absaugschlauch auf Seite 232.

BÜRSTEN



BÜRSTEN FÜR BÜRSTENSCHLEIFER 9741



Beschreibung	Körnung	Kern	Bestell-Nr.	Preis inkl. MwSt
Schleifnylon-Bürste	60		P-04422	
Zum strukturieren von Weichholz und zur Nachbearbeitung von strukturierten Harthölzern. Zur Hervorhebung der Holzstruktur und Entfernung von vorhandenen Holzfasern.	80	Kunststoffkern	P-04438	
	120		P-04444	
Zur optimalen Oberflächenvorbehandlung für Lack- und Beizarbeiten. Zur Herstellung eines Schlibbildes auf Edelstahl und Aluminium.	80	Metallkern	794384-3	
	120		794379-6	
Beschreibung	Körnung	Bestell-Nr.	Preis inkl. MwSt	
Walzenbürste mit Vlies Zum feinen Strukturieren von Edelstahl und Feinschliff von Holzoberflächen.	80	P-18035		
	120	P-18041		
	180	P-18029		
Lamellenschleifbürste Zum Schleifen von Oberflächen, Anschleifen von Farben etc.	40	P-01127		
	80	P-01155		
Stahldrahtbürste vermessingt 0,3 mm Zur Holzstrukturierung, sehr gut geeignet für hohen Abrieb auf Weich- und Hartholz, Entrosten und Reinigen			P-65648	
Fiberbürste Zum Einarbeiten von Beizen und Lack und zum anschließenden Glätten			P-04416	
Baumwoll-Polierbürste Zum Polieren von metallischen Oberflächen auch unter Zugabe von entsprechenden Polierpasten			794381-9	

SONSTIGES ZUBEHÖR BÜRSTENSCHLEIFER 9741



Beschreibung	Bestell-Nr.	Preis inkl. MwSt
Absaugstutzen für Bürstenschleifer	410899-9	

TELLERBÜRSTEN FÜR POLIER- UND BÜRSTMASCHINE PV7000C

Auch für Modelle 9227CB, 9237CB und andere, mit Werkzeugaufnahme M14



Beschreibung	Korn	Bestell-Nr.	Preis inkl. MwSt
Tellerbürste Ø 150 mm aus Silizium - M14 Ideal zum Holz strukturieren, Rost, alte Lacke und Farben entfernen, sowie allgemeine Oberflächenreinigung.	46	P-81094	
	60	P-81103	
	80	P-81119	
	120	P-81125	



HM-FRÄSER

NUTFRÄSER GERADE MIT 1 SCHNEIDE

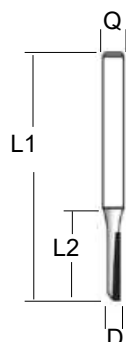
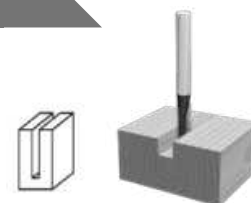

Schaft Ø Q (mm)	Durchmesser D (mm)	Gesamtlänge L1 (mm)	Arbeitslänge L2 (mm)	Bestell-Nr.	Preis inkl. MwSt
6	6	50,8	19	D-47416	
8	3	51	13	D-47379	
8	4	51	13	D-47385	
8	5	48	13	D-47391	

NUTFRÄSER GERADE MIT 2 SCHNEIDEN

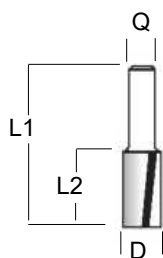
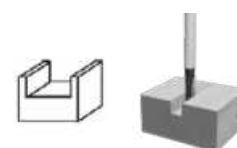

Schaft Ø Q (mm)	Ø D (mm)	Gesamtlänge L1 (mm)	Arbeitslänge L2 (mm)	Bestell-Nr.	Preis inkl. MwSt
6	8	51	19	D-47444	
6	10	57,4	25,4	D-47466	
6	20	51	19	D-47494	
8	6	48	16	D-47503	
8	6	51	19	D-47519	
8	8	51	19	D-47525	
8	10	51	19	D-47531	
8	12	51	19	D-47547	
8	16	51	19	D-47569	
8	18	51	19	D-47575	
8	24	57	25,4	D-47606	

PANEL PILOT FRÄSER

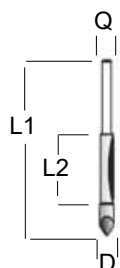
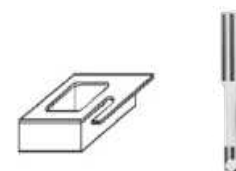

Schaft Ø Q (mm)	Ø D (mm)	Gesamtlänge L1 (mm)	Arbeitslänge L2 (mm)	Bestell-Nr.	Preis inkl. MwSt
6	6.35	65	19	D-47771	
8	6.35	65	19	D-47787	

ZINKENFRÄSER

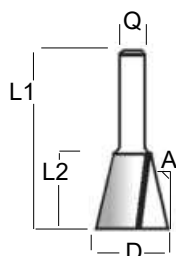
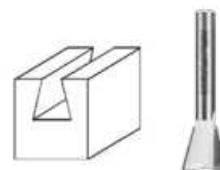

A = Winkel

Schaft Ø Q (mm)	Ø D (mm)	Gesamtlänge L1 (mm)	Arbeitslänge L2 (mm)	Winkel A °	Bestell-Nr.	Preis inkl. MwSt
8	6.35	63,5	8	7,5	D-48050	
8	9,5	40	9,5	9	D-48066	
8	12,7	45	13	14	D-48072	
8	15	52	14,3	15	D-48088	

HM-FRÄSER

RUNDNASE FRÄSER

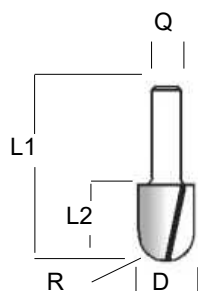
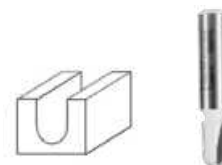

Schaft Ø Q (mm)	Ø D (mm)	Gesamtlänge L1 (mm)	Arbeitslänge L2 (mm)	Radius R	Bestell-Nr.	Preis inkl. Mwst
6	6.35	44.5	12.7	3.2	D-47802	
6	9.5	44.5	12.7	4.8	D-47818	
6	12.7	51	19	6.35	D-47824	
8	6.35	38.3	6.35	3.2	D-47977	
8	6.35	44.5	12.7	3.2	D-47830	
8	7.9	40	8	4	D-47983	
8	9.5	41.3	9.5	4.8	D-47999	
8	9.5	44.5	12.7	4.8	D-47846	
8	12.7	41.5	10	6.35	D-48000	
8	12.7	51	19	6.35	D-47852	
8	15.8	44.5	12.7	7.9	D-48016	

BÜNDIGFRÄSER MIT ANLAUFLAGER STIRNSEITIG 2 SCHNEIDEN

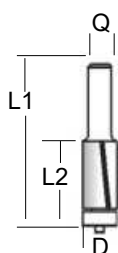

Schaft Ø Q (mm)	Ø D (mm)	Gesamtlänge L1 (mm)	Arbeitslänge L2 (mm)	Bestell-Nr.	Preis inkl. Mwst
6	9.5	66.9	26	D-47690	
6	12.7	56	13	D-47709	
6	12.7	68.5	26	D-47715	
8	9.5	67	26	D-47721	
8	12.7	55.7	13	D-47737	
8	12.7	68.5	26	D-47743	

BÜNDIGFRÄSER MIT ANLAUFLAGER STIRNSEITIG 3 SCHNEIDEN

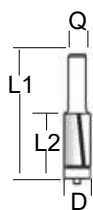
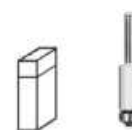

Schaft Ø Q (mm)	Ø D (mm)	Gesamtlänge L1 (mm)	Arbeitslänge L2 (mm)	Bestell-Nr.	Preis inkl. Mwst
8	12.7	68.5	26	D-47759	

KLASSISCHE EINTAUCH-PROFILFRÄSER ABGERUNDET

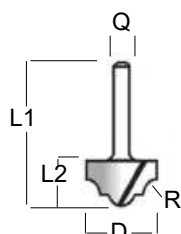
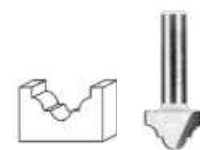

Schaft Ø Q (mm)	Ø D (mm)	Gesamtlänge L1 (mm)	Arbeitslänge L2 (mm)	Radius R	Bestell-Nr.	Preis inkl. Mwst
8	12.7	42	10	2.4	D-48206	
8	19	44.7	12.7	4	D-48212	

HM-FRÄSER

V GROOVE FRÄSER

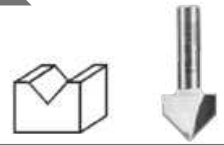

A = Winkel

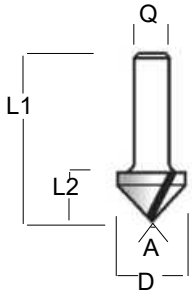

Schaft Ø Q (mm)	Ø D (mm)	Gesamtlänge L1 (mm)	Arbeitslänge L2 (mm)	Winkel A °	Bestell-Nr.	Preis inkl. Mwst
6	12.7	44.7	12.7	90	D-47868	
8	12.7	44.7	12.7	90	D-47896	
8	12.7	48	16	60	D-47961	
8	15.9	44	12.7	90	D-47905	
8	19	48	16	90	D-47933	

KLASSISCHE PROFILFRÄSER

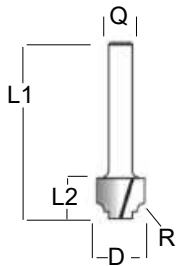

Schaft Ø Q (mm)	Ø D (mm)	Gesamtlänge L1 (mm)	Arbeitslänge L2 (mm)	Radius R	Bestell-Nr.	Preis inkl. Mwst
8	12.7	41.5	9.5	2	D-48240	
8	19	43.1	11	3.2	D-48256	

KLASSISCHE PROFILFRÄSER MIT ANLAUFLAGER SCHAFTSEITIG

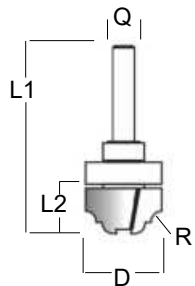
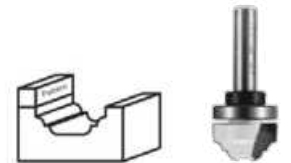

Schaft Ø Q (mm)	Ø D (mm)	Gesamtlänge L1 (mm)	Arbeitslänge L2 (mm)	Radius R	Bestell-Nr.	Preis inkl. Mwst
8	22	54	13	3.2	D-48262	

PROFILFRÄSER OGEE

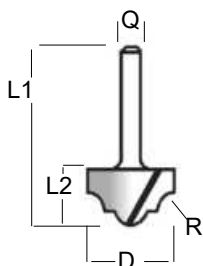
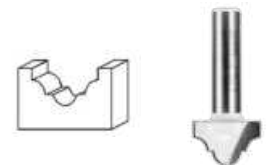

Schaft Ø Q (mm)	Ø D (mm)	Gesamtlänge L1 (mm)	Arbeitslänge L2 (mm)	Radius R	Bestell-Nr.	Preis inkl. Mwst
8	19	42.4	11	3.2	D-48181	
8	31.3	47.9	16	6.35	D-48197	

EINTAUCH-PROFILFRÄSER RUNDKANTEN

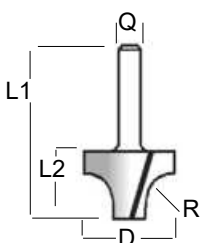
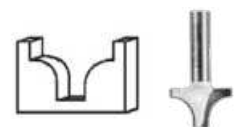

Schaft Ø Q (mm)	Ø D (mm)	Gesamtlänge L1 (mm)	Arbeitslänge L2 (mm)	Radius R	Bestell-Nr.	Preis inkl. Mwst
8	19	44.7	12.7	6.35	D-48153	
8	25.4	47.6	16	9.5	D-48169	
8	38.1	60.3	28.6	12.7	D-48175	

HM-FRÄSER

RUNDKANTENFRÄSEN MIT ANLAUFLAGER

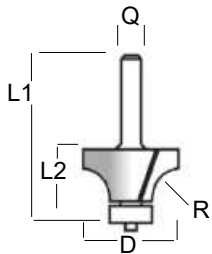
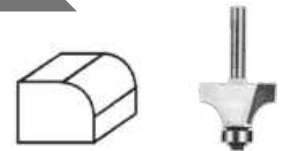

Schaft Ø Q (mm)	Ø D (mm)	Gesamtlänge L1 (mm)	Arbeitslänge L2 (mm)	Radius R	Bestell-Nr.	Preis inkl. Mwst
6	19	53.4	9.5	3.2	D-48290	
6	20.6	58.6	10	4	D-48309	
6	25.4	56.5	13.5	6.35	D-48315	
6	31.8	59.7	16.7	9.5	D-48337	
8	17.3	51	8	2.3	D-48343	
8	19	53.4	9.5	3.2	D-48359	
8	20.7	52.3	10	4	D-48365	
8	22.2	55	12.7	4.8	D-48371	
8	25.4	56.5	13.5	6.35	D-48387	
8	28.6	57.3	14.5	7.9	D-48393	
8	31.8	59.7	16.7	9.5	D-48402	
8	38.1	62	19	12.7	D-48418	

ABRUND PROFILFRÄSER MIT ANLAUFLAGER

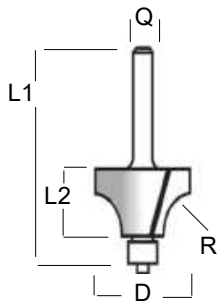
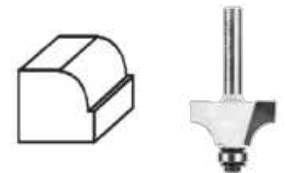

Schaft Ø Q (mm)	Ø D (mm)	Gesamtlänge L1 (mm)	Arbeitslänge L2 (mm)	Radius R	Bestell-Nr.	Preis inkl. Mwst
6	17	49.1	8	2.3	D-48430	
6	19	51.6	9.5	3.2	D-48446	
6	22.2	53.2	12.7	4.8	D-48468	
6	28.6	55.5	14.5	7.9	D-48474	
8	17.3	49.1	8	2.3	D-48480	
8	19	51.6	9.5	3.2	D-48496	
8	20.7	50.5	10	4	D-48505	
8	22.2	53.2	13	4.8	D-48511	
8	25.4	54.7	13.5	6.35	D-48527	
8	28.6	55.5	14.5	7.9	D-48533	
8	31.8	57.9	17	9.5	D-48549	
8	38.1	60.2	19	12.7	D-48555	

PROFILFRÄSER OVOLO

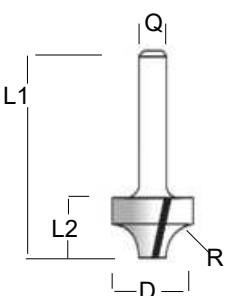
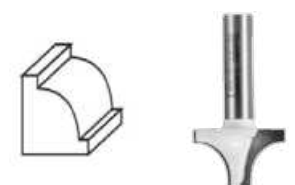

Schaft Ø Q (mm)	Ø D (mm)	Gesamtlänge L1 (mm)	Arbeitslänge L2 (mm)	Radius R	Bestell-Nr.	Preis inkl. Mwst
6	19	42.5	9.5	3.2	D-48278	
6	25.4	45.5	13.5	6.35	D-48284	

HM-FRÄSER

DOPPEL ABRUND PROFILFRÄSER MIT ANLAUFLAGER

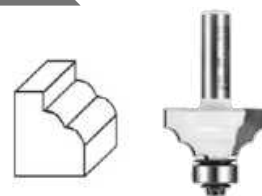
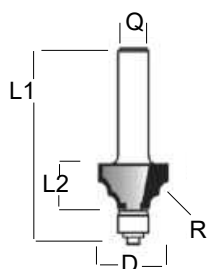

Schaft Ø Q (mm)	Ø D (mm)	Gesamtlänge L1 (mm)	Arbeitslänge L2 (mm)	Radius R	Bestell-Nr.	Preis inkl. Mwst
8	28.6	50.8	12.7	4	D-48577	

PROFILFRÄSER OGEE MIT ANLAUFLAGER

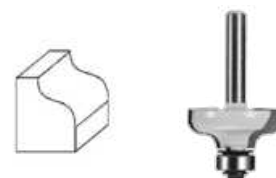
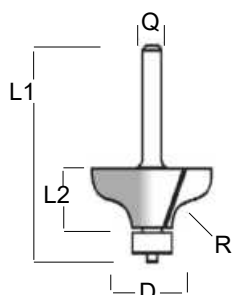

Schaft Ø Q (mm)	Ø D (mm)	Gesamtlänge L1 (mm)	Arbeitslänge L2 (mm)	Radius R	Bestell-Nr.	Preis inkl. Mwst.
8	31.8	55.6	12.7	4.8	D-48773	
8	38.1	58.9	16	6.35	D-48789	

PROFILFRÄSER ROMAN OGEE MIT ANLAUFLAGER

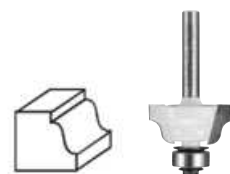
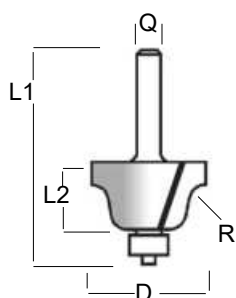

Schaft Ø Q (mm)	Ø D (mm)	Gesamtlänge L1 (mm)	Arbeitslänge L2 (mm)	Radius R	Bestell-Nr.	Preis inkl. Mwst
6	25.4	52.5	9.5	3.2	D-48804	
6	28.6	55.3	13	4	D-48810	
8	28.6	55,3	13	4	D-48751	
8	38.1	60	17,5	6,35	D-48767	

HALBHOHLKEHLFRÄSER MIT ANLAUFLAGER

2-schneidig

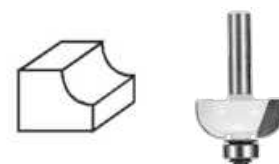
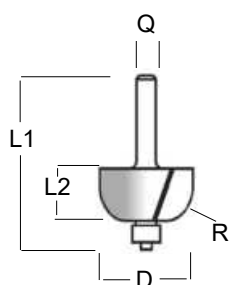

Schaft Ø Q (mm)	Ø D (mm)	Gesamtlänge L1 (mm)	Arbeitslänge L2 (mm)	R1	Bestell-Nr.	Preis inkl. Mwst
8	15.9	49.2	6.35	1.6	D-48583	
8	17.5	49	6.35	2.4	D-48599	
8	19	45.6	9.7	3.2	D-48608	
8	22.2	55.6	12.7	4.8	D-48614	
8	28.6	55.5	12.7	7.9	D-48620	
8	31.8	56	14	9.5	D-48636	
8	38.1	58.3	15.4	12.7	D-48642	

HALBHOHLKEHLFRÄSER MIT RAND MIT ANLAUFLAGER

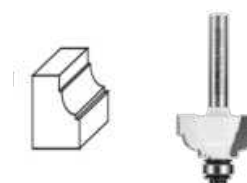
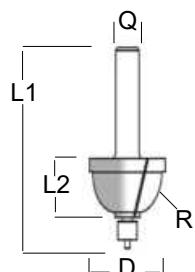

Schaft Ø Q (mm)	Ø D (mm)	Gesamtlänge L1 (mm)	Arbeitslänge L2 (mm)	R1	Bestell-Nr.	Preis inkl. Mwst.
6	25.4	53.7	12.7	4.8	D-48795	

HM-FRÄSER

FASEN- / PROFILFRÄSER MIT ANLAUFLAGER

A = Winkel

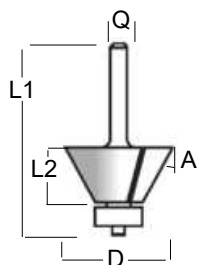

Schaft Ø Q (mm)	Ø D (mm)	Gesamtlänge L1 (mm)	Arbeitslänge L2 (mm)	Winkel A°	Bestell-Nr.	Preis inkl. Mwst.
6	22,2	56,1	12,7	25	D-48664	
6	25,4	51,0	11,0	45	D-48658	
8	30,2	54,5	12,7	45	D-48670	
8	31,8	55,1	13,5	45	D-48686	
8	34,9	58,9	16,0	45	D-48692	
8	41,3	58,9	20,0	45	D-48701	

FALZFRÄSER MIT ANLAUFLAGER

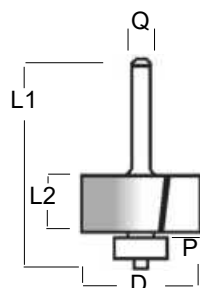

2-schneidig

Schaft Ø Q (mm)	Ø D (mm)	Tiefe P (mm)	Gesamtlänge L1 (mm)	Gesamtlänge L2 (mm)	Bestell-Nr.	Preis inkl. MwSt.
8	31,8	9,5	54,6	12,2	D-48739	

NUTFRÄSER MIT ANLAUFLAGER

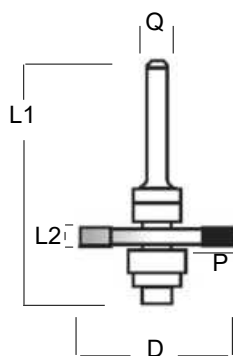

3-schneidig

Schaft Ø Q (mm)	Ø D (mm)	Schnitttiefe P (mm)	Gesamtlänge L1 (mm)	Schnittbreite L2 (mm)	Bestell-Nr.	Preis inkl. MwSt.
8	47,6	12,7	59	2	D-48941	
8	47,6	12,7	59	2,5	D-48957	
8	47,6	12,7	59	3	D-48963	
8	47,6	12,7	59	4	D-48979	
8	47,6	12,7	59	5	D-48985	
8	47,6	12,7	59	5,5	D-48991	

REVERSIBLE KLEBER FRÄSER

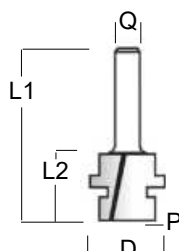
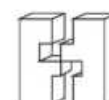

Schaft Ø Q (mm)	Ø D (mm)	Tiefe P (mm)	Gesamtlänge L1 (mm)	Arbeitslänge L2 (mm)	Bestell-Nr.	Preis inkl. Mwst.
8	30,1	6,35	57,2	25,4	D-48913	

HM-FRÄSER SETS

FRÄSER-SET 12-TEILIG - SCHAFT 6 MM



Beschreibung	Schaft	Bestell-Nr.	Preis inkl. Mwst
12-teiliges Set	6 mm	D-57065	

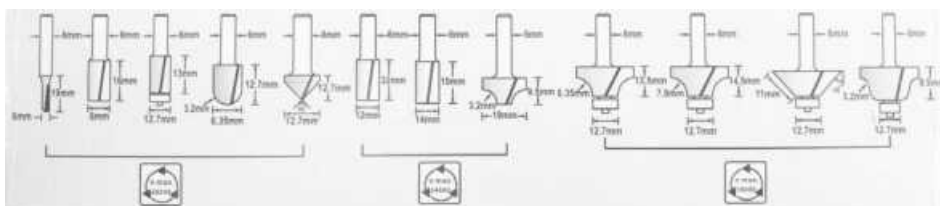

FRÄSER-SET 4- UND 6-TEILIG - SCHAFT 8 MM



Beschreibung	Schaft	Bestell-Nr.	Preis inkl. Mwst
4-teiliges Set	8 mm	D-53534	
6-teiliges Set	8 mm	D-53540	

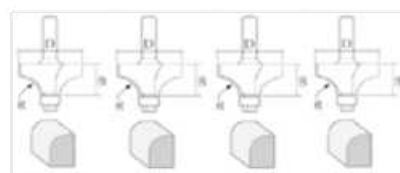

	#1	#2	#3	#4	
8mm	D:19	D:25.4	D:31.8	D:38.1	D-53534
	R:3.2	R:6.35	R:9.5	R:12.7	
	B:9.5	B:13.5	B:16.7	B:19	

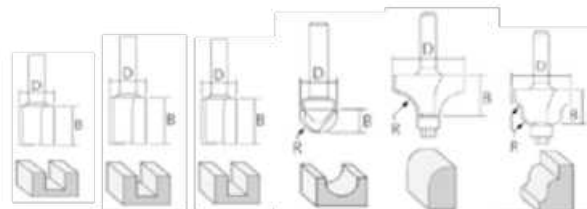

	#1	#2	#3	#4	#5	#6	
8mm	D:6	D:10	D:12	D:12.7	D:31.8	D:28.6	D-53540
	B:16	B:19	B:19	R:6.35	R:9.5	R:4	
				B:10	B:16.7	B:13	



HM-FRÄSER SETS

FRÄSER-SET 12-TEILIG - SCHAFT 8 MM

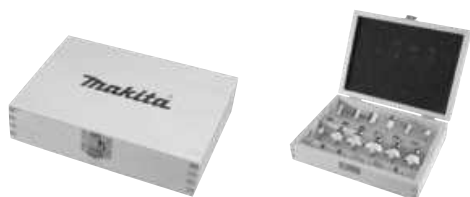

Beschreibung	Schaft	Bestell-Nr.	Preis inkl. MwSt
12-teiliges Set	8 mm	A-88054	
12-teiliges Set	8 mm	D-53556	

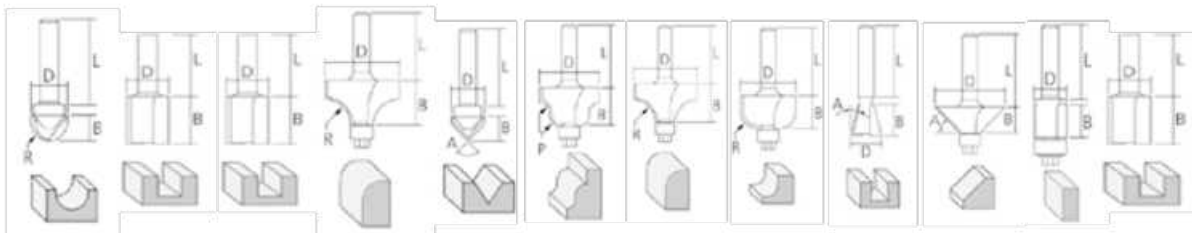

(mm)

Schaft Ø	#1	#2	#3	#4	#5	#6	#7	#8	#9	#10	#11	#12	Artikel Nr
8mm	D:12.7 R:6.35 B:8.8 L:29.0	D:16.0 B:20.0 L:28.0	D:6.0 B:20.0 L:25.0	D:28.6 R:9.5 B:17.0 L:25.5	D:12.7 B:9.1 A:90° L:29.0	D:25.0 R:4.0 B:16.0 L:26.5	D:22.2 R:6.3 B:13.5 L:25.0	D:22.0 R:6.3 B:12.7 L:26.5	D:12.7 B:12.7 A:14° L:29.0	D:32.0 B:12.2 A:45° L:30.0	D:12.7 B:13.0 L:29.0	D:12.0 B:20.0 L:28.0	A-88054

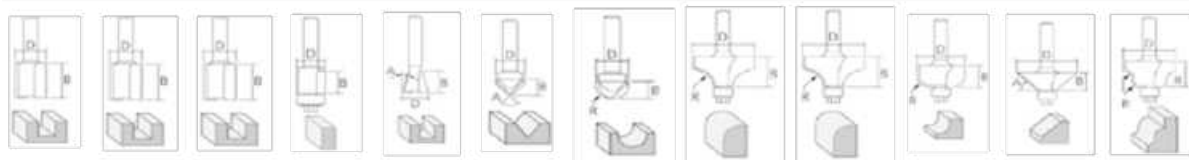

(mm)

Schaft Ø	#1	#2	#3	#4	#5	#6	#7	#8	#9	#10	#11	#12	Artikel Nr
8mm	D:6 B:16	D:12 B:19	D:16 B:19	D:12.7 B:13	D:12.7 B:13 A:14°	D:12.7 B:12.7 A:90°	D:12.7 R:6.35 B:10	D:25.4 R:6.35 B:13.5	D:31.8 R:9.5 B:16.7	D:31.8 R:9.5 B:14	D:31.5 B:13.5 A:45°	D:28.6 R:4 B:13	D-53556

FRÄSER-SET 22-TEILIG - SCHAFT 8 MM



Beschreibung	Schaft	Bestell-Nr.	Preis inkl. MwSt
22-teiliges Set	8 mm	D-74778	
22-teiliges Set	8 mm	D-74784	



- Das Set D-74778 besteht aus :
- 3 Nutfräser gerade mit 1 Schneide
 - 5 Nutfräser gerade mit 2 Schneiden
 - 1 Zinkenfräser
 - 1 Rundnase Fräser
 - 1 Panel Pilot Fräser
 - 2 Bündigfräser 2 Schneider mit Anlauflager
 - 2 V Groove Fräser
 - 4 Rundkantenfräser mit Anlauflager
 - 1 Halbhohlkehlfäser mit Anlauflager
 - 1 Fasen- / Profilfräser mit Anlauflager
 - 1 Falzfräser mit Anlauflager



- Das Set D-74784 besteht aus :
- 2 Nutfräser gerade mit 1 Schneide
 - 5 Nutfräser gerade mit 2 Schneiden
 - 3 Zinkenfräser
 - 6 Rundnase Fräser
 - 1 Panel Pilot Fräser
 - 2 V Groove Fräser
 - 1 Bündigfräser 2 Schneider mit Anlauflager
 - 1 Schlüssellochfräser
 - 1 Kugelfräser

FRÄSEN

KOPIERHÜLSEN

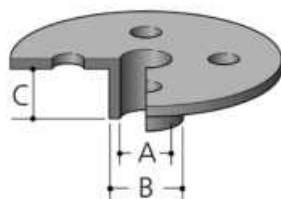

A (mm)	B (mm)	C (mm)	Geeignet für Modell	Bestell-Nr.	Preis inkl. MwSt.
8	10	10	3707 / 3708/F / 3709 / 3711 RT0700C / DRT50 / RT001G	343577-5*	
7,7	9,5	11,5		164379-4**	
9	11	13		164775-6**	
10	12	9		164388-3**	
11	12,7	13		164776-4**	
14	17	20		165366-6**	
14,5	16	13	RP1800FX / RP2300F RP2302F 3612 / RP0900 DRT50 RT0700C / RT0702C RT001G	344364-5**	
18	20	13		164393-0**	
22	24	13		165364-0**	
24	27	13		164470-8**	
25	29	15		163080-8**	
27	30	13		164471-6**	
27	40	13		164472-4**	
37	40	13		165046-4**	
9	11	11,5		193331-5	
10,5	12	14		193332-3	
11	12,7	11,5		193333-1	
14	17	20		165365-8	
14,5	16	11,5	RP0910 RP1110C RP1111C	193334-9	
18	20	13		193335-7	
22	24	13		193340-4	
24	27	13		193336-5	
27	30	13		193338-1	
37	40	13		193339-9	

* RT0700C/RT0702C/DRT50 nur mit Kantenfräsmodul

** RT0700C/RT0702C/DRT50 nur mit Eintauchmodul



FRÄSEN

ANSCHLÄGE / FÜHRUNGEN

	Beschreibung	Geeignet für Modelle	Bestell-Nr.	Preis inkl. MwSt.
	Kantenfräsmodul	3709 / 3711	194267-1	
	Anschlag aus Plexiglas, durchsichtig, neigbar	3709 / 3711	194270-2	
	Parallelanschlag	3707 / 3708	122391-0	
	Parallelanschlag	3709 / 3711	122704-5	
	Parallelanschlag	RT0700C / RT0702C DRT50 / RT001G	122965-7	
	Parallelanschlag	3612 / 3612C	342428-9	
	Parallelanschlag	3620 / RP0910 RP1110C / RP1111C RP0900 / DRT50	164834-6	
	Set Parallelanschlag feinjustierbar aus Aluminium inklusive Führungsstangen 2x Ø 10 mm und 2x Ø 8 mm	RP1800FX / RP2300F / RP2302F RP0900 / RP0910 / RP1110C RT0700 / RT0702 DRT50 / RT001G	195136-9	
	Führungshalter	RT0700C / RT0702 DRT50 / RT001G	195564-8	
	Führungshalter	3612 / 3612C RP2300F / RP2302F	122256-6	
	Führungsrolle	3709 / 3710 / 3711 RT0700C / RT0702C DRT50 / RT001G	122703-7	
	Führungsrolle mit Halter	3620 / RP0900	STEX122385	
	Führungsrolle	3612 / 3612C RP2300F / RP2302F	123022-4	
	Schraube für Tiefeneinstellung für einen umgekehrten Einsatz der Maschine M6 x 135mm <i>Man braucht folgende Scheibe dazu: 941152-7</i>	RP1800F RP2300F / RP2302F	266491-7	

FRÄSEN

FRÄSMODULE FÜR RT0700C / RT0702C / DRT50 / RT001G



Beschreibung	Geeignet für Modelle	Bestell-Nr.	Preis inkl. MwSt
Kantenfräsmodule	RT0700C / RT0702C DRT50 / RT001G	196613-4	
Fräsmodule schwenkbar	RT0700C / RT0702C DRT50 / RT001G	198987-9	
Fräsmodule mit Versatz	RT0700C / RT0702C DRT50 / RT001G	195562-2	
Eintauchmodule	RT0700C / RT0702C DRT50 / RT001G	195563-0	

VERSCHIEDENES



Beschreibung	Geeignet für Modelle	Bestell-Nr.	Preis inkl. MwSt
Ersatz-Gleitplatte für Kantenfräsmodule	RT0700C / RT0702C DRT50 / RT001G	454842-8	
Ersatz-Gleitplatte für Fräsmodule schwenkbar	RT0700C / RT0702C DRT50 / RT001G	413150-6	
Ersatz-Gleitplatte für Fräsmodule mit Versatz	RT0700C / RT0702C DRT50 / RT001G	413148-3	
Ersatz-Gleitplatte für Eintauchmodule	RT0700C / RT0702C DRT50 / RT001G	450819-1	
Griffset	RT0700C / RT0702C DRT50 / RT001G	196924-7	
Absaugstutzen für Einhandfräse	RT0700C / RT0702C DRT50 / RT001G	195559-1	
Absaugstutzen für Oberfräse	RP2300F / RP2302F	194934-8	
	3612/3612C	415412-8	
	RP0900 / DRT50 RT0700C / RT0702C / RT001G	194733-8	
Absaugstutzen für Oberfräse	RP0910 RP1110C / RP1111C	122615-4	
Spanableiter für Oberfräse (Nur in Verwendung von Absaugstutzen 122615-4)	RP0910 RP1110C / RP1111C	122609-9	

FRÄSEN

ADAPTER ZU FÜHRUNGSSCHIENEN

Führungsschienen siehe Seite 113.



Beschreibung	Höhenverlust für Schnitt mit Adapter	Geeignet für Modelle	Bestell-Nr.	Preis inkl. MwSt
Adapter zu Führungsschiene	5 mm	3612 / 3612C RP0900 / RP0910 / RP1110C RP2300FCX / RP2302FCX RT0700C / RT0702C / DRT50 / RT001G	194579-2*	

* Einhandfräsen und Kantenfräsen nur mit Eintauchmodul

SPANNZANGEN / HÜLSEN



Beschreibung	Durchmesser	Geeignet für Modelle	Bestell-Nr.	Preis inkl. MwSt
Reduktionshülsen	12 mm > 6 mm	3600 / 3601 / 3612 RP2300F / RP2302F	763801-4	
	12 mm > 8 mm		763804-8	
	12 mm > 10 mm		763807-2	
	12 mm > 1/4"		763808-0	
	1/2" > 10 mm		763806-4	
	1/2" > 3/8"		763805-6	
	1/2" > 1/4"		763803-0	



Spannzange	12 mm	RP2300F / RP2302F 3612	763628-2		
	1/2"		763622-4		
Spannzange	6 mm	3700B / 3703 / 3707FC / 3709 / 3711	763607-0		
	1/4" (6.35)		763608-8		
	6 mm		A-86197		
	6.35 mm (1/4")		RP0900 RT0700C / RT0702C DRT50 / RT001G	763637-1	
	8 mm		A-86181		
Set Spannzange + Mutter	9.52 mm (3/8")		763619-3		
	6 mm		193180-0		
	6.35 mm (1/4")	RP0910 / RP1110C / RP1111C	193179-5		
Set Spannzange + Aufnahme	8 mm		193178-7		
	12 mm	3600 / 3600B / 3601B	763601-2		
Spannmutter		3700B / 3703 / 3707FC / 3709 / 3711	763606-2		
		RP0910 / RP1110C / RP1111C	763652-5		
		RP0900 / RT0700C / RT0702C / RT001G	763615-1		

NUTFRÄSEN

NÜTFRÄSER



Beschreibung	Geeignet für Modelle	Grösse Ø	Bestell-Nr.	Preis inkl. MwSt.
Nutfräser HM 6 Zähne Dicke = 4 mm (Original)	3901/PJ7000/ BPJ180/DPJ180	100 x 22 x 6 Z.	B-20644	

ANSCHLÄGE



Beschreibung	Geeignet für Modelle	Bestell-Nr.	Preis inkl. MwSt.
Anschlag-Schutzplatte	3901/PJ7000/BPJ180/DPJ180	415579-2	
Winkelanschlag komplett	3901	122473-8	
	PJ7000/BPJ180/DPJ180	123149-0	

STAUBSACK UND SCHLÜSSEL



Beschreibung	Geeignet für Modelle	Bestell-Nr.	Preis inkl. MwSt.
Staubsaack	3901	122474-6	
	PJ7000/BPJ180/DPJ180	123150-5	
Gleitverschluss 180 mm	Staubsäcke	410602-8	
Nockenschlüssel	3901	782401-1	



TROCKENBAUFRÄSEN



Für Modelle 3706 / 3709 / 3711 und DCO180 / DCO181



Beschreibung	Verwendung	Menge Stk	Grösse Ø	Bestell-Nr.	Preis inkl. Mwst.
Schneidebit	Trockenbauplatten, Gips	1	3,18 mm (1/8")	191G69-8	
		5		191G68-0	
Spannzange	Trockenbauplatten, Gips	1	6,35 mm (1/4")	193447-6	
	Holz, Synthetisch	1	3,18 mm (1/8")	193483-2	
Spannmutter		1	3,18 mm (1/8")	763677-9	
		1	6,35 mm (1/4")	763676-1	
Spannmutter		1	6 mm	763675-3	
		1	6,35 mm (1/4")	763258-9	
Reduktions-hülse		1	6.35 mm > 3.18 mm	324149-5	
Spannschlüssel		1	SW17	781008-0	
Kreisschneider	Kreisausschnitt 10-34 cm	1	10-34 cm	193448-4	
Absaugadapter	DCO181	1		193449-2	

PLATTENFRÄSE

HM-FRÄSER FÜR MODELL CA5000X



Fräser Ø (mm)	Bohr Ø (mm)	Zähne	Fräs-winkel °	Winkel	max. Drehzahl	Beschreibung	Bestell-Nr.	Preis inkl. Mwst.
118	20	6	5	135°	12.940	Für 45° Bie-gung	B-48860	
118	20	6	5	90°	12.940	Für 90° Bie-gung	B-48832	



MULTIFUNKTIONSWERKZEUGE

STARLOCK

Starlock Aufnahmen
passen auf alle Multifunktionswerkzeuge mit OIS, Starlock
und Starlock Max Aufnahme.

(z.B: Modelle DTM50 / DTM51 / DTM52 / TM3010C)

Jedes Blatt ist mit einer Farbe gekennzeichnet
und erleichtert so eine schnelle Auswahl.

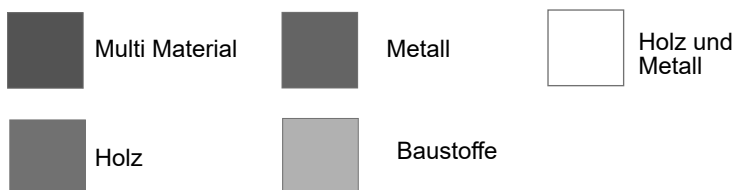

STARLOCK MAX

Starlock Max Aufnahmen
passen nur auf Multifunktionswerkzeuge mit Starlock Max
Aufnahme.(z.B Modell DTM52)









MULTIFUNKTIONSW. STARLOCK



Starlock Aufnahmen passen auf alle Multifunktionswerkzeuge mit OIS, Starlock und Starlock Max Aufnahme.
(z.B: Modelle DTM50 / DTM51 / DTM52 / TM3010C)

EINTAUCH- UND SEGMENT- SÄGEBLÄTTER FÜR HOLZ UND METALL

*TPI = Zähne pro Zoll

	Code	Grösse (BxL) oder (Ø) mm	TPI*	Blatt- Material	Aufnahme	Stk/Pkg	Bestell-Nr.	Preis inkl. Mwst
	TMA057	10 x 30	20	BiM	Starlock	1	B-64917	
	TMA058	20 x 30	20	BiM	Starlock	1	B-64923	
						5	B-64923-5	
	TMA047	28 x 50	20	BiM	Starlock	1	B-64814	
						5	B-64814-5	
						20	B-64814-20	
	TMA048	65 x 40	20	BiM	Starlock	1	B-64820	
						5	B-64820-5	
	TMA046	100	15	BiM	Starlock	1	B-64808	
	TMA045	85	18	BiM	Starlock	1	B-64799	

MULTIFUNKTIONSWERKZEUGE STARLOCK



Starlock Aufnahmen passen auf alle Multifunktionswerkzeuge mit OIS, Starlock und Starlock Max Aufnahme.
(z.B: Modelle DTM50 / DTM51 / DTM52 / TM3010C)

EINTAUCHSÄGEBLÄTTER FÜR HOLZ

*TPI = Zähne pro Zoll



Code	Grösse (BxL) oder (Ø) mm	TPI*	Blatt- Material	Aufnahme	Stk/Pkg	Bestell-Nr.	Preis inkl. Mwst
TMA050	20 x 30	18	HCS	Starlock	1	B-64842	
					5	B-64842-5	
TMA051	32 x 40	18	HCS	Starlock	1	B-64858	
					5	B-64858-5	
					20	B-64858-20	
TMA054	32 x 50	14	HCS	Starlock	1	B-64886	
					5	B-64886-5	
TMA053	32 x 40	14	BiM	Starlock	1	B-64870	
					5	B-64870-5	
					20	B-64870-20	
TMA052	65 x 40	20	HCS	Starlock	1	B-64864	
					5	B-64864-5	
TMA056	65 x 40	14	HCS	Starlock	1	B-64901	
					5	B-64901-5	
TMA055	65 x 40	14	BiM	Starlock	1	B-64892	
					5	B-64892-5	
TMA049	85	18	HCS, Offset Bauform	Starlock	1	B-64836	



EINTAUCHSÄGEBLÄTTER FÜR METALL

*TPI = Zähne pro Zoll



Code	Grösse (B x L)	TPI*	Blatt- Material	Aufnahme	Stk/Pck	Bestell-Nr.	Preis inkl. Mwst
TMA059	32 x 30	20	BiM	Starlock	1	B-64939	
					5	B-64939-5	
TMA079	45 x 40	23	HM/TC	Starlock	1	B-69755	



MULTIFUNKTIONSWERKZEUGE STARLOCK



Starlock Aufnahmen passen auf alle Multifunktionswerkzeuge mit OIS, Starlock und Starlock Max Aufnahme.
(z.B: Modelle DTM50 / DTM51 / DTM52 / TM3010C)

EINTAUCH- UND SEGMENT- SÄGEBLÄTTER MULTI MATERIAL

Code	Grösse (BxL) oder (Ø) mm	TPI*	Blatt-Material	Aufnahme	Stk/Pkg	Bestell-Nr.	Preis inkl. MwSt
TMA064	85	18	BiM-TiN, flache Bauform	Starlock	1	B-64973	
TMA080	32 x 35	20	HM/TC	Starlock	1	B-69761	
TMA063	100	-	BiM, flache Bauform (für Linoleum, Teppiche, Matten)	Starlock	1	B-64967	
TMA081	53 x 40	14	BiM (für Trockenbau)	Starlock	1	B-69777	

SCHABER STARLOCK

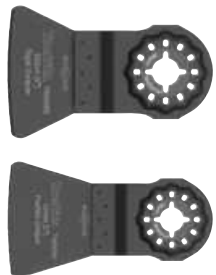
Ideal zum Entfernen von Mörtel, Keramikplatten, Beton- und Kleber-Resten



Code	Grösse (B x L)	Blattmaterial	Aufnahme	Bestell-Nr.	Preis inkl. MwSt
TMA065	52 x 26	HCS, starr	Starlock	B-64989	
TMA066	52 x 45	HCS, flexibel	Starlock	B-64995	

KLINGEN FÜR ISOLIER-MATERIAL, FENSTERKIT UND SILIKON

Das zu bearbeitende Material wird nicht zerquetscht und bleibt formstabil



Code	Grösse (B x L)	Blattmaterial	Aufnahme	Stk/Pkg	Bestell-Nr.	Preis inkl. MwSt
TMA067	28 x 50	HCS	Starlock	1	B-65006	
				5	B-65006-5	
TMA068	32 x 50	HCS	Starlock	1	B-65012	



MULTIFUNKTIONSWERKZEUGE STARLOCK

Starlock Aufnahmen passen auf alle Multifunktionswerkzeuge mit OIS, Starlock und Starlock Max Aufnahme.
(z.B: Modelle DTM50 / DTM51 / DTM52 / TM3010C)

RIFF UND DIAMANT BLÄTTER



Code	Grösse (BxL) oder (Ø) mm	Blattmaterial	Aufnahme	Bestell-Nr.	Preis inkl. MwSt
TMA075	32 x 30	RIFF TC/HM K50 Dicke 2 mm	Starlock	B-65084	
TMA071	Ø 65	RIFF TC/HM K50 Dicke 1.6 mm	Starlock	B-65040	
TMA069	Ø 85	RIFF TC/HM K30 Dicke 2.5 mm	Starlock	B-65028	
TMA070	Ø 85	RIFF Diamant K40 Dicke 2 mm	Starlock	B-65034	



FRÄS- UND RASPELPLATTE STARLOCK



Code	Durchmesser (mm)	Blattmaterial	Verwendungszweck	Bestell-Nr.	Preis inkl. MwSt
TMA074	70	HM K40 Dicke 3 mm	Abraspeln von Fugen und Mörtel, Fräsen von Löchern in Fliesen	B-65078	

RIFF CARBIDE SCHLEIFPLATTEN

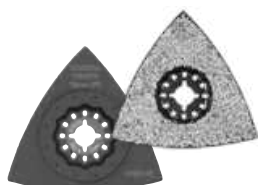

Code	Durchmesser (mm)	Korn	Material	Bestell-Nr.	Preis inkl. MwSt
TMA073	78	30	Mörtel Fliesenkleber Kleberreste	B-65062	
TMA083	90	20		B-69799	
TMA084	90	30		B-69808	
TMA085	90	60	Holz	B-69814	
TMA086	90	100		B-69820	



MULTIFUNKTIONSWERKZEUGE STARLOCK



Starlock Aufnahmen passen auf alle Multifunktionswerkzeuge mit OIS, Starlock und Starlock Max Aufnahme.
(z.B: Modelle DTM50 / DTM51 / DTM52 / TM3010C)

SCHLEIFTELLER STARLOCK

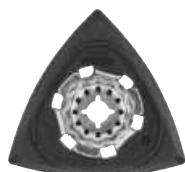

Code	Beschreibung	Bestell-Nr.	Preis inkl. MwSt
TMA078	Schleifplatte für Delta Schleifpapier, Polierfell u. Vlies - Klett	B-65115	

SCHLEIFPAPIER - HOLZ

Papiergrösse: 93 mm - Klett
Geeignet zum Schleifen von Holz, Hartholz, Spanplatten.



Körnung	Stk/Pkg	Bestell-Nr.	Preis inkl. MwSt
60	10	B-21565	
80	10	B-21571	
100	10	B-21587	
120	10	B-21593	
180	10	B-21602	
240	10	B-22931	
60/80/100/ 120/180 – Set	10 (je 2 Stk.)	B-21559	

SCHLEIFPAPIER - HOLZ (HIGH QUALITY)

Papiergrösse: 93 mm - Klett
Geeignet zum Schleifen von Holz, Hartholz, Spanplatten, Bauplatten und Metall.



Körnung	Stk/Pkg	Bestell-Nr.	Preis inkl. MwSt
60	10	P-33261	
80	10	P-33277	
100	10	P-33283	
120	10	P-33299	
180	10	P-33314	
240	10	P-33320	

SCHLEIFPAPIER - FARBE

Papiergrösse: 93 mm - Klett
Geeignet zum Schleifen von Farbe, Lack oder Verputz.



Körnung	Stk/Pkg	Bestell-Nr.	Preis inkl. MwSt
60	10	B-21680	
80	10	B-21696	
100	10	B-21705	
120	10	B-22969	
240	10	B-21711	
320	10	B-21727	
60/80/100/ 240/320 – Set	10 (je 2 Stk.)	B-21674	

SCHLEIFPAPIER - STEIN

Papiergrösse: 93 mm - Klett
Geeignet zum Schleifen von extrem harten Materialien, wie Stein oder Glas.



Körnung	Stk/Pkg	Bestell-Nr.	Preis inkl. MwSt
240	10	B-21755	
400	10	B-21761	
600	10	B-21777	
1200	10	B-21783	
120/240/400/ 600/1200 – Set	10 (je 2 Stk.)	B-21733	

VLIESE

Papiergrösse: 93 mm - Klett
Geeignet zur Entfernung von Rost und den Schmutz von Holz.



Körnung	Stk/Pkg	Bestell-Nr.	Preis inkl. MwSt
mittel - 100	1	B-21799	
grob - 280	1	B-21808	
Vlies ohne Körnung	1	B-21814	

POLIERFILZ

Papiergrösse: 93 mm - Klett
Geeignet zum Vorpolieren sehr schmutziger oder zerkratzter Oberflächen.



Härtegrad	Stk/Pkg	Bestell-Nr.	Preis inkl. MwSt
hart	1	B-21820	

MULTIFUNKTIONSWERKZEUGE STARLOCK

Starlock Aufnahmen passen auf alle Multifunktionswerkzeuge mit OIS, Starlock und Starlock Max Aufnahme.
(z.B: Modelle DTM50 / DTM51 / DTM52 / TM3010C)

ZUBEHÖR SETS MIT STARLOCK AUFNAHME

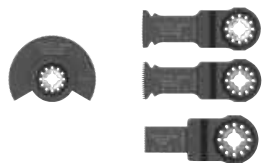

Inhalt	Verwendungszweck	Bestell-Nr.	Preis inkl. MwSt
TMA045 TMA047 TMA053 TMA058	Renovierungs-Set	B-67480	
TMA058 TMA065 TMA069 TMA073	Plattenleger-Set	B-67496	
TMA045 TMA048 TMA051 TMA066	Bodenleger-Set	B-67505	
TMA045 TMA047 TMA053 TMA078	Schreiner-Set	B-67511	

VERSCHIEDENES

ABSAUGUNG

Speziell für Schleifarbeiten mit aggressiver Staubeentwicklung



Beschreibung	Geeignet für Modelle	Bestell-Nr.	Preis inkl. MwSt
Absaugstutzen Multitool	TM3010C	196550-2	
	TM3000C	196022-7	
Absaugstutzen Akku-Multitool	BTM50/DTM50	199621-4	
	DTM51	199627-2	
	TM30D	199630-3	
	DTM52	191R02-6	

VERSCHIEDENES



Beschreibung	Bestell-Nr.	Preis inkl. MwSt
Zubehörbox 95 x 170 x 110 mm	821538-0	
Imbusschlüssel 5 mm für DTM50 und TM30D	783233-9	

MULTIFUNKTIONSW. STARLOCK MAX



Starlock Max Aufnahmen passen nur auf Multifunktionswerkzeuge mit Starlock Max Aufnahme (z.B Modell DTM52).

EINTAUCHSÄGEBLATT FÜR HOLZ

*TPI = Zähne pro Zoll



Code	Grösse (B x L)	TPI*	Blatt-Material	Aufnahme	Stk/Pck	Bestell-Nr.	Preis inkl. MwSt
MAM004	32 x 80	18	HCS	Starlock MAX	1	B-66438	
					5	B-66438-5	

EINTAUCHSÄGEBLATT FÜR METALL



Code	Grösse (B x L)	TPI*	Blatt-Material	Aufnahme	Stk/Pck	Bestell-Nr.	Preis inkl. MwSt
MAM005	32 x 70	23	TC/HM	Starlock MAX	1	B-66444	

EINTAUCH- UND SEGMENT- SÄGEBLÄTTER FÜR HOLZ UND METALL



Code	Grösse (B x L)	TPI*	Blatt-Material	Aufnahme	Stk/Pck	Bestell-Nr.	Preis inkl. MwSt
MAM001	32 x 80	20	BiM	Starlock MAX	1	B-66400	
					5	B-66400-5	
MAM002	52 x 70	20	BiM	Starlock MAX	1	B-66416	
					5	B-66416-5	
MAM003	100 x 45	15	BiM	Starlock MAX	1	B-66422	

EINTAUCH- UND SEGMENT- SÄGEBLÄTTER MULTI-MATERIAL



Code	Masse (B x L)	TPI*	Blatt-Material	Aufnahme	Stk/Pck	Bestell-Nr.	Preis inkl. MwSt
MAM006	32 x 70	20	TC/HM	Starlock MAX	1	B-66450	

KLINGEN FÜR ISOLIER-MATERIAL, FENSTERKIT UND SILIKON

Das zu bearbeitend Material wird nicht zerquetscht und bleibt formstabil



Code	Grösse (B x L)	Blattmaterial	Aufnahme	Bestell-Nr.	Preis inkl. MwSt
MAM007	32 x 70	HCS	Starlock MAX	B-66466	
MAM008	32 x 60	HCS	Starlock MAX	B-66472	

MULTIFUNKTIONSWERKZEUGE STARLOCK MAX 

Starlock Max Aufnahmen passen nur auf Multifunktionswerkzeuge mit Starlock Max Aufnahme (z.B Modell DTM52).

RIFF UND DIAMANT BLÄTTER

Code	Grösse (B x L)	Blatt-Material	Aufnahme	Bestell-Nr.	Preis inkl. Mwst
MAM009	68 x 10	RIFF TC/HM K50	Starlock MAX*	B-66494	
MAM010	68 x 30	RIFF TC/HM K30	Starlock MAX*	B-66503	
MAM013	68 x 30	RIFF TC/HM K40	Starlock MAX*	B-66531	
MAM014	100 x 45	RIFF TC/HM K40	Starlock MAX*	B-66547	
MAM012	68 x 10 (1.5 mm dick)	Diamant K40	Starlock MAX*	B-66525	
MAM011	68 x 30 (2.2mm dick)	Diamant K40	Starlock MAX*	B-66519	

RIFF CARBIDE SCHLEIFPLATTEN

Code	Grösse (Ø) (mm)	Korn	Material	Aufnahme	Bestell-Nr.	Preis inkl. Mwst
MAM015	116	20	Mörtel	Starlock MAX*	B-66553	
MAM016	116	40	Fliesenkleber Kleberreste		B-66569	
MAM017	116	60	Holz	Starlock MAX*	B-66575	
MAM018	116	100			B-66581	





SÄGEBLÄTTER FÜR METALL



EFFICUT SÄGEBLÄTTER FÜR AKKU-METALL-TRENNSÄGEN

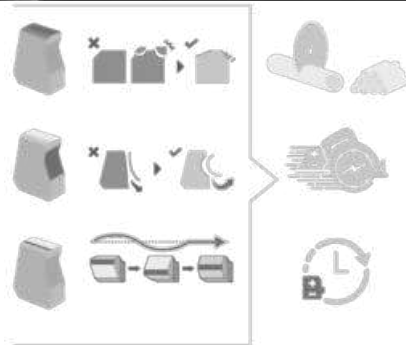

Blatt (D) / Bohr (B) Ø (mm)	Zahnstärke (mm) (K)	Zähne	Blattstärke (mm) (T)	Winkel° (R)	ID Nr	max. Drehzahl	Material-Typ	Bestell-Nr.	Preis inkl. MwSt.
136/20	1,1	45	0,95		MCCS13630E	4'500	Weichstahl	B-69319	
150/20	1,1	33	0,95		MCCS15033E	4'500	Weichstahl	B-69325	
	1,1	48	0,95		MCCS15048E	4'500	Edelstahl	B-69294	
185/30	1,4	45	1,2		MCCS18545GL	5'800	Weichstahl	E-12859	

Efficut Sägeblätter für Aluminium für Akku-Handkreissägen und Akku-Tauchsägen, siehe Seite 98.

SPEZIALISED FÜR AKKU-METALL-TRENNSÄGEN



Besonders dünne Scheiben - Speziell für Akku-Maschinen



Die neu entwickelten Metallsägeblätter sorgen für noch präzisere und schnellere Schnitte als bisher. Ein neu zusammengesetzter Hartmetall-Werkstoff, kombiniert mit einzigartigem Zahndesign sorgt für eine ausgezeichnete Bruchresistenz.

Blatt (D) / Bohr (B) Ø (mm)	Zahnstärke (mm) (K)	Zähne	Blattstärke (mm) (T)	Winkel° (R)	Zahnform	max. Drehzahl	Material-Typ	Bestell-Nr.	Preis inkl. MwSt.
150/20	1,5	32	1,2		MTCG	4'680	Weichstahl	B-47036	
	1,6	52	1,0		ATB	4'680	Aluminium	B-47064	
	1,4	52	1,1	-15	ATB	4'680	Dünnes Blech	B-47042	
	1,1	60	0,95		SMTCG	4'680	Edelstahl	B-47058	

SÄGEBLÄTTER FÜR METALL



SPEZIALISED FÜR METALL-KREISSÄGE



Blatt (D) / Bohr (B) Ø (mm)	Zahnstärke (mm) (K)	Zähne	Blattstärke (mm) (T)	Winkel° (R)	Zahnform	max. Drehzahl	Material-Typ	Bestell-Nr.	Preis inkl. Mwst.
185/30	1,9	36	1,5		ATB	5'800	Weichstahl	B-09743	
	2,0	48	1,6		MTCG	5'800	Dünnere Weichstahl	B-33451	
	1,85	48	1,5		SMTCG	5'800	Weichstahl**	B-33722	
	1,8	56	1,5		SMTCG	5'800	Dünnere Baustahl**	B-33738	
	1,7	70	1,3	-10	FTG	5'800	Wellblech	B-33445	
	1,6	64	1,3		SMTCG	5'160	Edelstahl*	B-33984	

**Long life - extra langlebig

*Laserslit

SPEZIALISED FÜR METALL-GEHRUNGSSÄGE



Modell LC1230

Blatt (D) / Bohr (B) Ø (mm)	Zahnstärke (mm) (K)	Zähne	Blattstärke (mm) (T)	Winkel° (R)	Zahnform	max. Drehzahl	Material-Typ	Bestell-Nr.	Preis inkl. Mwst.
305/25,4	2,1	60	1,7		SMTCG	2'000	Weichstahl	B-33439	
	1,95	100	1,65	-3	SMTCG	2'000	Edelstahl*	B-33750	

*Laserslit

SPEZIALISED - ALUMINIUM

Sägeblätter für Handkreis-, Tischkreis-, Kapp- und Gehrungssägen siehe Seite 99.

ORIGINAL SÄGEBLÄTTER (ODER GLEICHWERTIG)

Blatt (D) / Bohr (B) Ø (mm)	Zahnstärke (mm) (K)	Zähne	Blattstärke (mm) (T)	Material-Typ	Modell	Bestell-Nr.	Preis inkl. Mwst.
136/20	1,1	30	0,95		DCS550 / DCS552	B-69303	
150/20	1,5	32	1,2		DCS551 / DCS553	B-47036	
185/30	1,9	36			4131	B-03931	
185/30	1,4	45	1,2		CS002G	E-12859	
305/25,4	2,0	63	1,7	Weichstahl*	LC1230	E-12055	

*Laserslit

VERSCHIEDENES - METALL-TRENNSÄGEN



Beschreibung	Modell	Bestell-Nr.	Preis inkl. Mwst.
Haken zum Aufhängen	DCS553	199296-9	

TRENN- UND SCHRUPPSCHEIBEN



Was bedeutet die Spezifikation?

>

Schleifmittel

Normalkorund: **A** Siliziumkarbid: **C**

Weisskorund: **WA** Zirkon: **Z**

Kornung

24 36 60 80 120

Grob Fein

Härtegrad der Trennscheibe

Weiche Trennscheibe > Hartes Werkstück
Harte Trennscheibe > Weiches Werkstück

sehr weich	weich	mittel	hart	sehr hart
A - G	H - K	L - O	P - S	T - Z

Art der Bindemittels

Kunstharzgebunden/Faserverstärkt = BF

X-LOCK SYSTEM

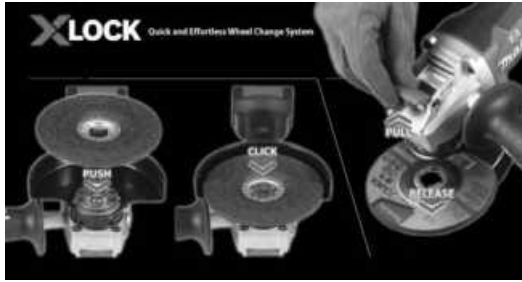

Für schnellen, werkzeuglosen Scheibenwechsel (Winkelschleifer mit X-Lock System).

Das X-LOCK-System verbindet Sicherheit und Effizienz.

Auch mit Winkelschleifer ohne X-Lock System kompatibel (Scheibenwechsel mit Werkzeug).

XLOCK



TRENN- UND SCHRUPPSCHEIBEN

Scheibentypen

Gekröpfte Scheibe

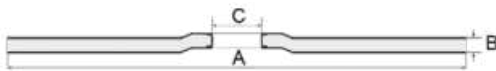

TYPE 42

Flache Scheibe

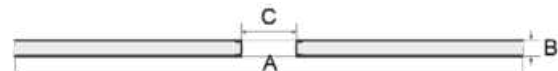

TYPE 41

TRENN- UND SCHRUPP- SCHEIBEN 2 IN 1

Multifunktions Scheibe zum Trennen und Schruppen - Auch für Akku-Maschinen



Scheibe / Bohrung Ø (mm)	Ideal für	Scheibenstärke (mm)	Stk/Pkg	Für Material	Drehzahl max. min ⁻¹	Spzifikation	Typ	Bestell-Nr.	Preis inkl. MwSt
125/22,23		2,2	1	Inox	12'250	SA46PBF	42	B-51655	

TRENNSCHEIBEN

Scheibe / Bohrung Ø (mm)	Ideal für	Scheibenstärke (mm)	Stk/Pkg	Für Material	Drehzahl max. min ⁻¹	Spzifikation	Typ	Bestell-Nr.	Preis inkl. MwSt
115/22,23		1.0	10	Inox	13'300	A60T	41	B-12217-10	
125/22,23		0,8	25	Inox	12'250	Z60U	41	E-10877-25	
125/22,23		0,8	1	Inox	12'250	Z60T	42	B-46953	
125/22,23		1.0	10	Inox	12'250	A60T	41	B-12239-10	
125/22,23		1.0	10	Aluminium	12'230	A60T	41	B-45331	
125/22,23	XLOCK	1.2	1	Inox	12'250	A60T	41	E-00418	
125/22,23		2.5	1	Metall	12'230	A30R	41	A-85313	
230/22,23		2.5	1	Metall	6'650	A30R	41	A-85335	

WOLFRAMKARBID TRENNSCHEIBEN FÜR PVC ROHRE UND GIPSPLATTEN

Scheibe / Bohrung Ø (mm)	Ideal für	Scheibenstärke (mm)	Stk/ Pkg	Für Material	Aus	Drehzahl max. min ⁻¹	Bestell-Nr.	Preis inkl. MwSt
125/22,23		1,0	1	Rohre / Gipsplatten	Wolframkarbid	12'250	B-57722	24,00
125/22,23		1,0	1	Rohre / Gipsplatten	Wolframkarbid	12'250	E-11776	

TRENNSCHEIBEN FÜR TRENNSCHLEIFMASCHINEN

Scheibe / Bohrung Ø (mm)	Ideal für	Scheibenstärke (mm)	Stk/ Pkg	Für Modell	Spezifikation	Typ	Bestell-Nr.	Preis inkl. MwSt
355/25,4		2,5	5	LW1400	A30PBF		B-49448-5	
355/25,4		2,5	5	2414NB	long life		B-64696-5	

TRENNSCHEIBE FÜR AKKU-TRENNSCHLEIFMASCHINE

Scheibe / Bohrung Ø (mm)	Ideal für	Scheibenstärke (mm)	Stk/ Pkg	Für Modell	Für Material	Spezifikation	Drehzahl max. min ⁻¹	Bestell-Nr.	Preis inkl. MwSt
230/22,23		2,0	1	DCE090	Inox	WA36R	6'650	E-03006	

SCHRUPPSCHEIBEN FÜR METALL

Bei den Makita-Schruppscheiben handelt es sich um mittelharte Universalscheiben für den Einsatz in allen Bereichen der Metallverarbeitung. Die Schruppscheiben besitzen eine grobe Körnung und werden dann verwendet, wenn hohe Abtragsleistungen gefordert sind. Das Schliffbild ist entsprechend grob.

Anwendungsgebiete: Verputzen von Schweißnähten / Putzen von Gussstücken / Kanten- und Flächenschliff / Bearbeiten von Kehlnähten / Wurzelnahbearbeitung / Entgraten.

Scheibe / Bohrung Ø (mm)	Ideal für	Scheibenstärke (mm)	Stk/ Pkg	Für Material	Drehzahl max. min ⁻¹	Spezifikation	Bestell-Nr.	Preis inkl. MwSt
125/22,23		4,0	1	Inox	12'250	WA36P	B-53110	
125/22,23		6,0	1	Inox	12'200	WA36N	B-46361	
125/22,23		6,0	1	Metall	12'230	A36P	A-80933	
125/22,23		6,0	1	Inox	12'250	WA36N	E-00402	
125/22,23		6,0	1	Metall	12'250	A36P	E-00393	
230/22,23		6,0	1	Metall	6'680	A36P	A-80955	

FIBERSCHEIBEN "CORUNDUM"

Kunstharzgebundene, mit dem Schleifmittel Korund beschichtete Fiberscheibe. Das Trägermaterial besteht aus besonders widerstandsfähiger Glasfaser. Für die Anwendung mit einem elastischen Schleifteller.

Anwendungsgebiete:

- Entrosten und Reinigen von metallischen Oberflächen
- Abschleifen alter Lack- und Grundierungsschichten
- Einebnen von Schweißnähten und Graten, Kantenschliff
- Entgraten und Schleifen im Behälter- und Apparatebau



Scheibe/Bohrung Ø (mm)	Körnung	Stk/Pkg	Geeignet für	Bestell-Nr.	Preis inkl. Mwst
125/22,0	24	5	125 mm Winkelschleifer Elastischer Schleifteller Art. P-05898 Schleifteller siehe Seite 141	P-00957	
	36	5		P-00963	
	40	5		P-00979	
	60	5		P-00985	
	80	5		P-00991	
	100	5		P-01002	
	120	5		P-01018	
180/22,0	16	5	180 mm Winkelschleifer Elastischer Schleifteller Art. P-05913 Schleifteller für Modelle SA7000C und 9218SB Art. 743012-7 Schleifteller siehe Seite 141	P-01024	
	24	5		P-01030	
	36	5		P-01046	
	50	5		P-01068	
	60	5		P-01074	
	80	5		P-01080	
	100	5		P-01096	
120	5	P-01105			

Siehe Schleif- und Polierteller auf Seite 134 , Schwämme und Polierhauben auf Seite 135.



FÄCHER- UND REINIGUNGSSCHEIBEN

Merkmale

Reinigungsscheibe

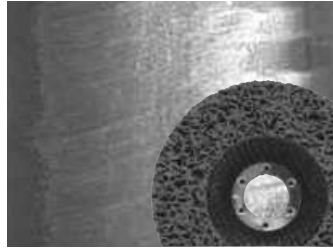

Fächerscheibe

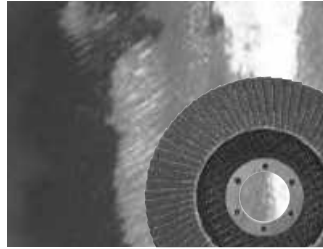

Schruppscheibe

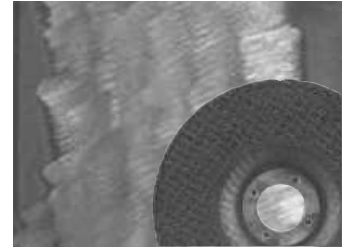

Anwendung

Entfernen von Farbe



Entrosten











Bearbeitung von Schweißnähten



FÄCHERSCHEIBEN



MATERIAL	 Aluminum oxide	 Zirconia alumina	 Ceramic aluminum oxide
AA : Ideale Anwendung A : Mögliche Anwendung			
 Holz	A		
 Plastic	A		
 Metall	AA	AA	AA
 Ohne Eisen	A	A	AA
 Inox		AA	AA

REINIGUNGSSCHEIBEN

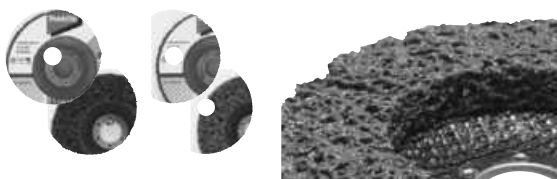

Farbe	Typ	Arbeitsfortschritt	Lebensdauer
Schwarz	Standard	100%	100%
Lila	Long Life	94%	130%

Speziell für hartnäckige Reinigungsarbeiten

Schleifmittel (Siliziumkarbid) Vlies wird mit Siliziumkarbid überzogen. Dies gewährleistet einen hohen Wirkungsgrad bei gleichzeitig geringem Kraftaufwand. Der Trägerteller besteht aus einem Glasfaser, welche als Dämpfung agiert und das Werkstück vor Kratzern und Beschädigungen schützt. Reinigungsscheiben erzielen sehr feine Oberflächen

FÄCHERSCHEIBEN



FÄCHERSCHEIBEN METALL "ALUMINIUM OXIDE"



Aluminum oxide



Scheibe/Bohrung Ø (mm)	Körnung	Stk/Pkg	max. Drehzahl min ⁻¹	Bezeichnung	Bestell-Nr.	Preis inkl. MwSt
125/22,23	36	1	12.200	Fiberglas Abgewinkelt 	D-27078	
	40	1	12.200		D-27084	
	60	1	12.200		D-27090	
	80	1	12.200		D-27109	
	120	1	12.200		D-27115	

FÄCHERSCHEIBEN FÜR INDUSTRIE "ZIRCONIA ALUMINIUM"



Zirconia alumina

Hohe Effizienz, langes Leben, ideal für Anwendung in Industrie



Scheibe/Bohrung Ø (mm)	Körnung	Stk/Pkg	max. Drehzahl min ⁻¹	Bezeichnung	Bestell-Nr.	Preis inkl. MwSt
125/22,23	40	1		Fiberglas Abgewinkelt 	B-53920	
	60	1			B-53936	
	80	1			B-53942	
	120	1			B-53958	

FÄCHERSCHEIBEN METALL "CERAMIC ALUMINIUM OXIDE"



Ceramic aluminum oxide



Scheibe/Bohrung Ø (mm)	Körnung	Stk/Pkg	max. Drehzahl min ⁻¹	Bezeichnung	Bestell-Nr.	Preis inkl. MwSt
125/22,23	40	1		Fiberglas Abgewinkelt 	D-28335	
	60	1			D-28341	
	80	1			D-28357	
	120	1			D-28363	

FÄCHERSCHEIBEN FÜR FLÄCHENBEARBEITUNG

Endschliff grosser Flächen. Reinigen und leichtes Abisolieren von Schweißnähten. Abschlussarbeiten nach der Montage im Geräte- und Behälterbau.



Scheibe/Bohrung Ø (mm)	Körnung	Stk/Pkg	max. Drehzahl min ⁻¹	Bezeichnung	Bestell-Nr.	Preis inkl. MwSt
125/22,23	Hart (Korn 40-60)	1	12'000	Glasfaser Abgewinkelte Oberfläche für Winkelbehandlungen von 15 bis 25° 	B-40799	
	Mittel (Korn 60-80)	1	12'000		B-40808	
	Fein (Korn 80-120)	1	12'000		B-40814	
	Sehr fein (Korn >120)	1	12'000		B-40820	

REINIGUNGSSCHEIBEN

Trägereiter aus Glasfaser = Standardanwendungen
Trägereiter aus Nylon = Extra strapazierfähig



Scheibe/Bohrung Ø (mm)	Typ	Farbe	Trägereiter	Stk/Pkg	Geeignet für Modelle	Bestell-Nr.	Preis inkl. MwSt
125/22,23	Standard	Schwarz	Glasfaser	1	125 mm Winkelschleifer	B-28983	
	Long life	Lila	Glasfaser	1		B-29022	
	Standard	Schwarz	Nylon	1		B-29066	
	Long life	Lila	Nylon	1		B-36267	

STAHLDRAHTBÜRSTEN



Anwendungsgebiete der Stahldrahtbürsten:

- Entfernen von Lacken, Zunder, Rost, Schlacke
- Entfernen von Betonresten und Dichtmassen
- Entgraten und Verputzen von Schweißnähten
- Vorbereitung von Metallflächen vor dem Lackieren

Besondere Vorteile:

- Hohe Steifigkeit der Drahtzöpfe, dadurch ergibt sich ein sehr hoher Bürsteeffekt
- Hohe Zugfestigkeit
- Ermöglicht hohe Drehzahlen
- Die Form der Stahldrahtkegel- und Scheibenbürsten erleichtert das Arbeiten an schwer zugänglichen Stellen (Innenkanten, Rillen, Nuten)

STAHLDRAHTBÜRSTEN MIT X-LOCK SYSTEM

Schnell und werkzeuglos für Winkelschleifer mit X-Lock System.
Das X-LOCK-System verbindet Sicherheit und Effizienz.
Nur für Winkelschleifer mit X-Lock System kompatibel.



STAHLDRAHTTOPFBÜRSTEN - X-LOCK SYSTEM



Bürsten Ø (mm)	Draht Ø (mm)	Beschreibung	max. Drehzahl min ⁻¹	Bestell-Nr.	Preis inkl. MwSt
75	0,3	Ideal für leichter Rost	12'500	D-73396	
100	0,3	Ideal zum Reinigen in den Ecken	12'500	D-73449	
115	0,3	Ideal zum Reinigen in den Ecken	12'500	D-73427	

STAHLDRAHTTOPFBÜRSTEN - GEZOPFT - X-LOCK SYSTEM



Bürsten Ø (mm)	Draht Ø (mm)	Beschreibung	max. Drehzahl min ⁻¹	Bestell-Nr.	Preis inkl. MwSt
80	0,35	Ideal für schwere Arbeiten. Für eine feine Oberfläche	12'500	D-73374	
80	0,50	Für eine rauere Oberfläche	12'500	D-73380	

STAHLDRAHTKEGELBÜRSTEN - GEZOPFT - X-LOCK SYSTEM



Bürsten Ø (mm)	Draht Ø (mm)	Beschreibung	max. Drehzahl min ⁻¹	Bestell-Nr.	Preis inkl. MwSt
115	0,50	Für Rillen oder Winkel. Grob geknotet für raue Oberfläche	12'500	D-73405	
115	0,50	Fein geknotet für eine feine Oberfläche	12'500	D-73411	

STAHLDRAHTBÜRSTEN MIT INNENGEWINDE M14

STAHLDRAHTTOPFBÜRSTEN - GEZOPFT - M14



Bürsten Ø (mm)	Draht Ø (mm)	Beschreibung	max. Drehzahl min ⁻¹	Bestell-Nr.	Preis inkl. MwSt
65	0,5	18 Zöpfe	12'500	P-04488	

STAHLDRAHTKEGELBÜRSTEN - GEZOPFT - M14



Bürsten Ø (mm)	Draht Ø (mm)	Beschreibung	max. Drehzahl min ⁻¹	Bestell-Nr.	Preis inkl. MwSt
100	0,5	18 Zöpfe	12'500	P-04494	

WINKELSCHLEIFER

BEFESTIGUNG

Ø (mm)	Befestigung	Modelle
115	Werkzeuglos 3 Nocken mit Schnellspanner	DGA452
	Werkzeuglos 5 Nocken mit Knopf	GA4550R, GA004G, GA007G, GA012G, GA022G, GA028G
	Mit Schraube	9558HNR
125	Werkzeuglos 3 Nocken mit Schnellspanner	9565C, DGA504, DGA505, DGA506, DGA508, DGA513, DGA514, DGA517, DGA518, GA5040, GA5041
	Werkzeuglos 5 Nocken mit Knopf	GA5050R, GA004G, GA005G, GA013G, GA022G, GA023G, GA028G, GA029G, GA032G, GA050G, GA5091, GA5093, GA5094
	X-Lock XLOCK	DGA519, DGA521, GA5080R, GA5091, GA5093, GA5094, GA041G, GA044G, GA047G
150	Werkzeuglos 3 Nocken mit Schnellspanner	GA6040C, GA6040R, 9566C 9566CR, 9566CV
230	Werkzeuglos 3 Nocken mit Schnellspanner	GA9012C, GA9020, GA9030, GA9040, GA9050, GA9061, GA9063, GA9071, DGA900, DGA90, GA038G

ABSAUGHAUBEN

Beschreibung	Befestigung	Ø (mm)	Bestell-Nr.	Preis inkl. MwSt
 Absaughaube Alu mit Eintauchfunktion, Saugabgang Ø 38 mm, Max. Schnitttiefe 25 mm	Werkzeuglose Befestigung 3 Nocken mit Schnellspanner	115 / 125 mm	196845-3	
	XLOCK Befestigung mit X-Lock System	115 / 125 mm	191G05-4	
	Werkzeuglose Befestigung 5 Nocken mit Knopf	115 / 125 mm	191G06-2	
 Absaughaube mit Eintauchfunktion, Saugabgang Ø 38 mm, Max. Schnitttiefe 60 mm	Werkzeuglose Befestigung 3 Nocken mit Schnellspanner	230 mm	198440-5	
 Absaughaube, Saugabgang Ø 38 mm		115 / 125 mm	193794-5	

ABSAUGHAUBE ZUR VERWENDUNG MIT DIAMANT-TOPFSCHLEIBEN

Beschreibung	Befestigung	Ø (mm)	Bestell-Nr.	Preis inkl. MwSt
 Absaughaube Absauganschluss Ø 38 mm	Werkzeuglose Befestigung 3 Nocken mit Schnellspanner	115 / 125 / 150 mm	122B42-7	
	Werkzeuglose Befestigung 5 Nocken mit Knopf	115 / 125 mm	191W05-0	
Ersatzbürsten lang	Für Absaughauben 122B42-7 und 191W05-0	115 / 125 mm	743129-6	
Ersatzbürsten kurz			743130-1	
 Absaughaube Absauganschluss Ø 38 mm	Werkzeuglose Befestigung 3 Nocken mit Schnellspanner	180 / 230 mm	195385-8	
	Ersatzbürsten lang	Für Absaughaube 195385-8	180 / 230 mm	743334-5
Ersatzbürsten kurz			743335-3	
Ersatzbürsten-Kit	Für Absaughaube 195239-9 (altes Modell)	115 / 125 mm	196880-1	

SCHUTZHAUBEN



BEFESTIGUNG	Ø 115	Preis inkl. MwSt	Ø 125	Preis inkl. MwSt	Ø 150	Preis inkl. MwSt	Ø 230	Preis inkl. MwSt
Mit Schraube	141P27-8		123099-9		123230-7		122891-0	
Werkzeuglos 3 Nocken mit Schnellspanner	123144-0		123145-8		123146-6		122847-3	
Werkzeuglos 5 Nocken mit Knopf	347479-7		347480-2		347776-1		127714-7	
XLOCK X-Lock System LXT X-Lock System XGT	347617-1		347618-9 141L27-4					



BEFESTIGUNG	Ø 115	Preis inkl. MwSt	Ø 125	Preis inkl. MwSt	Ø 150	Preis inkl. MwSt	Ø 230	Preis inkl. MwSt
Werkzeuglos 3 Nocken mit Schnellspanner	122910-2		122911-0		165486-6		122913-6	
XLOCK X-Lock System	162707-7		162708-5					

SCHUTZHAUBENABDECKUNG ZUM TRENNEN



Beschreibung	Geeignet für Modelle	Ø	Bestell-Nr.	Preis inkl. MwSt
Die Abdeckung zum Trennen wird mit wenigen Handgriffen auf die vorhandene Schutzhaube aufgesteckt. Passen auf alle aktuellen Makita Winkelschleifer ab Produktionsjahr 2014 . Einfach Einrasten und Trennen!		115	199709-0	
	Für Schutzhauben mit 27-30mm Breite	125	199710-5	



FLANSCH FÜR WINKELSCHLEIFER

Beschreibung	Geeignet für Modelle	Bestell-Nr.	Preis inkl. MwSt
 <p>Superflansch M14 Ø 47 mm (siehe unten) Einfach, effizient, schnell ! Für Winkelschleifer ohne Motorbremse</p>	Ø 115-230 mm	192227-7	
 <p>Innenflansch Ø 42 mm Für Winkelschleifer ohne Motorbremse</p>	Ø 115-230 mm	224415-9	
 <p>Innenflansch Ø 42 mm Für Winkelschleifer mit Motorbremse</p>	Ø 115-230 mm	224447-6	
 <p>Ezynut Flanschmutter M14 Nicht verwendbar in Kombination mit Superflansch</p>	Alle Ø	195354-9	
 <p>Innenflansch für Diamantscheiben Ø 78 mm</p>	Ø 180 / 230 mm	224257-1	
 <p>Aussenflansch für Diamantscheiben Ø 78 mm</p>	Ø 180 / 230 mm	224256-3	
 <p>Flanschmutter M14</p>	Alle Ø	224554-5	



SUPERFLANSCH MAKITA

Nur für Winkelschleifer
ohne Motorbremse

Makita Superflansch: Werkzeugloser Scheibenwechsel : einfach, effizient, schnell

Der Scheibenwechsel mit Superflansch braucht ca 70% weniger Kraftaufwand.
Es ist ganz einfach:

- 1 – Spindel blockieren (Knopf drücken)
- 2 – Scheibe von Hand nach rechts drehen: **Fertig** (Scheibe gelöst)



So funktioniert:

Der Superflansch besteht aus: zwei Ringe, einer fest, einer mobil, dazwischen ein Nadellager. Der Mobile Ring dreht ungefähr auf 45°.





Mobiler Ring (45°)

Fester Ring

Der Makita Superflansch ist hinter der Scheibe aufgesetzt. Vorne bleibt alles flach, ohne Abnutzung oder Beschädigung.

Superflansch : Art. Nr 192227-7

VERSCHIEDENES FÜR WINKELSCHLEIFER

SCHUTZGITTER SETS FÜR WINKELSCHLEIFER



Beschreibung	Geeignet für Modelle	Bestell-Nr.	Preis inkl. MwSt
Schutzgitter Set für Winkelschleifer	Serien 9561/9565/9566/GA5080R	193903-6	
	GA9020, GA9030/S, GA9040S	194289-1	
	GA6040-/GA5041-/GA5040-GA4541-/GA4540	198719-4	

GRIFFE



Gewinde	Beschreibung	Bestell-Nr.	Preis inkl. MwSt
	Standard Handgriff	153489-2	
M8	Gummigepolsterter Handgriff	158237-4	
	Vibrationsgedämpfter (AVT) Handgriff	162258-0	
	Standard	152539-0	
M14	Vibrationsgedämpfter (AVT) Handgriff	162264-5	
	Griffverlegung für besseren Schwerpunkt beim Trennen	194684-5*	

* Griffverlegung wird ohne Handgriff geliefert

NOCKENSCHLÜSSEL FÜR WINKELSCHLEIFER



Beschreibung	Geeignet für Modelle	Bestell-Nr.	Preis inkl. MwSt
Nockenschlüssel 28 mm	DIN & Old Type	782412-6	
Nockenschlüssel 35 mm	Ø 115 / 125 mm	782423-1	
Langer Nockenschlüssel 35 mm	Ø 180 / 230 mm	197610-3	

UNIVERSAL TRANSPORTKOFFER



Material	Geeignet für Modelle	Bestell-Nr.	Preis inkl. MwSt
Metall	125 mm Winkelschleifer	823256-6	

HANDTRENSCHLEIFER

MODELL DMC300Z



TRENSSCHEIBE AUS WOLFRAMCARBIDE



Bezeichnung	Ø	Bestell-Nr.	Preis inkl. MwSt
Geeignet für Trockenbau, Faserzementplatten, PVC, Kunststoff, Glasfaser	76 x 10 mm	D-74837	

DIAMANTTRENSSCHEIBE



Bezeichnung	Ø	Bestell-Nr.	Preis inkl. MwSt
Geeignet für Keramik-, Marmor- und Porzellanfliesen	76 x 10 mm	D-77263	

TRENSSCHEIBE



Bezeichnung	Ø	Bestell-Nr.	Preis inkl. MwSt
Geeignet für Edelstahl und Metall - 5 Stück	76 x 10 mm	D-74815-5	

ABSAUGHAUBE FÜR HANDTRENSCHLEIFER 76 MM



Bezeichnung	Ø	Bestell-Nr.	Preis inkl. MwSt
Absaughaube für DMC300 Max. Schnitttiefe mit Absaughaube 13.5 mm	76 x 10 mm	122C54-6	



GERADESCHLEIFER

SPANNZANGEN UND VERSCHIEDENES

	Beschreibung	Geeignet für Modelle	Bestell-Nr.	Preis inkl. MwSt
	Spannzange 3 mm	GD0600 / GD0603	763627-4	
	Spannzange 6 mm		763620-8	
	Spannzange 3 mm		763669-8	
	Spannzange 6 mm	GD0602 / DGD800	763670-3	
	Spannzange 8 mm		763671-1	
	Spannzange 1/4"	GD0600 / GD0603	763625-8	
	Spannzange 1/4"	GD0602 / DGD800	763673-7	
	Spannmutter	GD0601	763664-8	
		GD0602 / DGD800	763668-0	
	Spannzange 1/4" inkl. Spannmutter		193143-6	
	Spannzange 3 mm inkl. Spannmutter	GD0800C / GD0801C/ GD0810C / GD0811C	193011-3	
	Spannzange 6 mm inkl. Spannmutter		193012-1	
	Spannzange 8 mm inkl. Spannmutter		192988-9	
	Gabel-Schlüssel 13 mm	GD0600 / GD0602	781039-9	
	Gabel-Schlüssel 13 mm	GD0800C / GD0810C	781203-2	
	Gabel-Schlüssel 19 mm	GD0800C / GD0810C	781206-6	
	Seitengriff	GD0600 / GD0602 / GD0800C GD0810C / DGD0800	192985-5	
	Schraubstock (Klemmvorrichtung)	GD0800C / GD0801C GD0810C / GD0811C	193141-0	
				

GERADESCHLEIFER

SCHLEIFSTIFT

Für Modelle GD0600, GD0601C, GD0602, GD0800C, GD0801C, GD0810C, GD0811C, DGD800



Kopf Ø (mm)	Schaft Ø (mm)	Material	Bestell-Nr.	Preis inkl. MwSt
19	6	Stahl	741614-3	
19	6	Stahl	741615-1	

HM FRÄSSTIFT

Für Modelle GD0600, GD0601C, GD0602, GD0800C, GD0801C, GD0810C, GD0811C



Masse (mm)	Kopfform	Schaft Ø (mm)	Fräs-Typ	Bestell-Nr.	Preis inkl. MwSt
10 x 20	SA	6	Grob - Metall	B-52716	
			Fein - Metall	B-52722	
			Grob - Nichteisenmetall, PVC	B-52738	
10 x 20	SC	6	Grob - Metall	B-52744	
			Fein - Metall	B-52750	
			Grob - Nichteisenmetall, PVC	B-52766	
10 x 20	SC konisch	6	Grob - Metall	B-52772	
			Fein - Metall	B-52788	
			Grob - Nichteisenmetall, PVC	B-52794	
10 x 25	SL konisch	6	Grob - Metall	B-52803	
			Fein - Metall	B-52819	
			Grob - Nichteisenmetall, PVC	B-52825	
10 x 20	SM spitzig	6	Grob - Metall	B-52831	
			Fein - Metall	B-52847	
			Grob - Nichteisenmetall, PVC	B-52853	



GERADESCHLEIFER

FÄCHERSCHLEIFER

Material : Metall, Holz und PVC

Gebrauch :

Ø 30 für Modelle GD0600, GD0601, GD0602, GD0810C, GD0811C
Andere Ø für Modelle : GD0810C, GD0811C

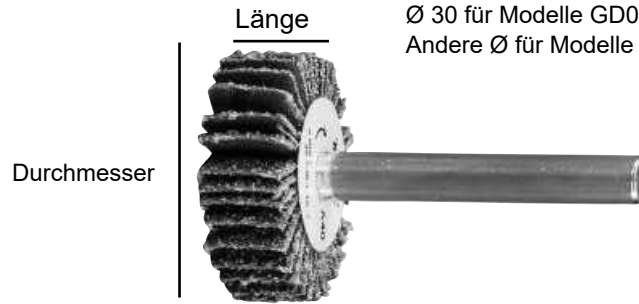

Kopf Ø (mm)	Kopf-Länge (mm)	Shaft Ø (mm)	Max. U/ min	Korn	Bestell-Nr.	Preis inkl. MwSt
30	10	6	25'500	40	D-75297	
				60	D-75306	
				80	D-75312	
				120	D-75328	
40	20	6	19'100	40	D-75334	
				60	D-75340	
				80	D-75356	
				120	D-75362	
50	20	6	15'300	40	D-75378	
				60	D-75384	
				80	D-75390	
				120	D-75409	

Kopf Ø (mm)	Kopf-Länge (mm)	Shaft Ø (mm)	Max. U/ min	Korn	Bestell-Nr.	Preis inkl. MwSt
50	30	6	15'300	40	D-75792	
				60	D-75801	
				80	D-75817	
				120	D-75823	
60	30	6	12'750	40	D-75839	
				60	D-75845	
				80	D-75851	
				120	D-75867	

SCHLEIFBÖCKE

SCHLEIFSTEIN FÜR DOPPELSCHLEIFMASCHINEN



Größe (mm)	Körnung	Modell	Bestell-Nr.	Preis inkl. MwSt
150 x 16 x 12.7	A36M	GB602	B-51904	
150 x 16 x 12.7	A60M	GB602	B-51910	
150 x 16 x 12,7	GC120H	GB602	B-51932	
205 x 19 x 15.88	A60P	GB801	B-51954	
205 x 19 x 15.88	GC120H	GB801	B-51976	

SONSTIGES ZUBEHÖR



Beschreibung	Bestell-Nr.	Preis inkl. MwSt
Schleifscheibenabzieher	A-47547	

BLECHSCHEREN



Beschreibung	Geeignet für Modelle	Bestell-Nr.	Preis inkl. MwSt
Messersatz (Paar) 8 Schneidkanten - 14x14x6 mm	JS1600/JS1602	191383-0	
Messersatz (Paar) 4 Schneidkanten - 2.2x2.2x8 mm	JS3200	792287-5	
Seitenmesser (Paar)	JS1000 / JS1670 / DJS101	792536-0	
	JS1601 / JS1660 / DJS161	792533-6	
Zentramesser	JS1000 / JS1670 / DJS101	792537-8	
	JS1601 / JS1660 / DJS161	792534-4	
Ersatzkopf		127486-4	
Seitenmesser rechts	DJS200	725092-5	
Seitenmesser links		725093-3	
Zentramesser		725255-3	
Ersatzkopf		127488-0	
Seitenmesser rechts	DJS131	725256-1	
Seitenmesser links		725258-7	
Zentramesser		725257-9	
Einstell-Lehre 1x 0,10 mm / 0,15 mm / 0,2 mm	JS1601 / JS1660 / DJS161	762013-6	
	JS3200 / JS3201	762007-1	
Imbus-Schlüssel 3 mm	JS1000 / JS1670 / DJS101	783201-2	
Imbus-Schlüssel 4 mm	JS3200 / JS3201	783202-0	

KNABBER

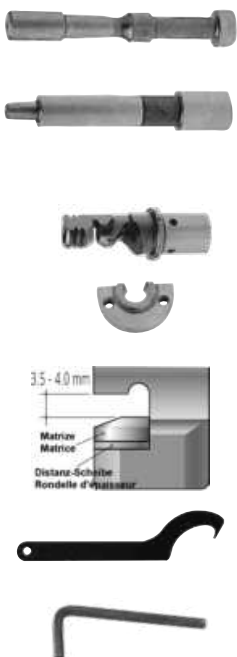





Beschreibung	Geeignet für Modelle	Bestell-Nr.	Preis inkl. MwSt
Kerbstift (Stempel)	JN1600	792265-5	
	JN1601/BJN161/DJN161	A-83951	
	JN3200/JN3201	792728-1	
Matritze komplett	JN1600	792264-7	
Matritze	JN1601/BJN161/DJN161	A-15051	
	JN3200/JN3201	792292-2	
Distanz-Scheibe (falls die Matritze nachgeschliffen ist und Sie eine Distanz von 3.5 - 4 mm brauchen, verwenden Sie 1 oder 2 Distanzscheiben unter der Matritze)	JN3201	341796-7	
Gabel-Schlüssel 32 mm	JN1601	781028-4	
Gabel-Schlüssel 50 mm	JN3201	781019-5	
Imbus-Schlüssel 2.5 mm	JN1601	783208-8	
Imbus-Schlüssel 3 mm	JN3201	783201-2	

LOCHSTANZE

STEMPEL UND MATRIZEN FÜR DPP200



Runde Löcher								
 Stempel			 Matrize			Material		
						Weichstahl 450 N/mm ²	Kanal Stahl	Chromstahl 615 N/mm ²
Ø Loch	Bestell-Nr	Preis inkl. Mwst	Ø Loch	Bestell-Nr	Preis inkl. Mwst	Dicke (mm)		
6	SC05340040		6	SC00000203	167,00	2 - 4		3 - 4
6.5	SC05340050		6.5	SC00000205	167,00	2 - 4		3 - 4
8	SC05340060		8	SC00000207	167,00	2 - 6		3 - 4
8.5	SC05340070		8.5	SC00000209	167,00	2 - 6		3 - 4
10	SC05340080		10	SC00000211	167,00	2 - 6	7.5	3 - 4
11	SC05340090		11	SC00000213	167,00	2 - 8	7.5	3 - 6
12	SC05340100		12	SC00000215	167,00	2 - 8	7.5	3 - 6
13	SC05340110		13	SC00000217	167,00	2 - 8	7.5	3 - 6
14	SC05340120		14	SC00000219	167,00	2 - 8	7.5	3 - 6
15	SC05340130		15	SC00000221	167,00	2 - 8	7.5	3 - 6
16	SC05340140		16	SC05332710	167,00	2 - 8	7.5	3 - 6
18	SC05340150		18	SC00000223	167,00	2 - 8	7.5	3 - 6
20	SC05340160		20	SC05352510	167,00	2 - 8	7.5	3 - 6

Längliche Löcher								
 Stempel			 Matrize			Material		
						Weichstahl 450 N/mm ²	Kanal Stahl	Chromstahl 615 N/mm ²
Ø Loch	Bestell-Nr	Preis inkl. Mwst	Ø Loch	Bestell-Nr	Preis inkl. Mwst	Dicke (mm)		
6.5 x 10	SC05340200		6.5 x 10	SC00000244	167,00	2 - 6		3 - 4
6.5 x 13	SC05340210		6.5 x 13	SC00000246	167,00	2 - 6		3 - 4
8.5 x 13	SC05340220		8.5 x 13	SC00000248	167,00	2 - 6		3 - 4
8.5 x 17	SC05340230		8.5 x 17	SC00000250	167,00	2 - 6		3 - 4
9 x 13.5	SC05340240		9 x 13.5	SC00000252	167,00	2 - 6		3 - 4
9 x 18	SC05340250		9 x 18	SC00000254	167,00	2 - 6		3 - 4
10 x 15	SC05340260		10 x 15	SC00000256	167,00	2 - 8	7.5	3 - 6
10 x 20	SC05340270		10 x 20	SC00000258	167,00	2 - 8	7.5	3 - 6
11 x 16.5	SC05340280		11 x 16.5	SC00000260	167,00	2 - 8	7.5	3 - 6
12 x 18	SC05340290		12 x 18	SC00000262	167,00	2 - 8	7.5	3 - 6
13 x 19.5	SC05340300		13 x 19.5	SC00000264	167,00	2 - 8	7.5	3 - 6
14 x 21	SC05340310		14 x 21	SC00000266	167,00	2 - 8	7.5	3 - 6

VERSCHIEDENES



Beschreibung	Bestell-Nr.	Preis inkl. Mwst
Anschlag	SC03300790	
Ständer für stationäre Arbeit	SC03801080	
Hydraulisches Öl	35 ml	SC00000106
	150 ml	SC00000142
	1 L	SC00000270

GEWINDESTANGENTRENNER



Beschreibung	Modell	Schnittleistung	Bestell-Nr.	Preis inkl. MwSt
Schneidbacken	DSC102 / SC103D	M6	199087-8	
		M8	199085-2	
		M10	199083-6	
Schutzkappe für Schneidbacken	DSC102 / SC103D		458380-2	
Gurt (+ Befestigung + Schrauben)	DSC102 / SC103D		199069-0	
Tiefenanschlag	DSC102 / SC103D		415486-9	
Schneidbacken	DSC121	M8	SC09002700	
		M10	SC09002710	
		M12	SC09002720	
		W3/8	SC09002730	
Hydrauliköl 35 ml	DSC121		SC00000106	

BLINDNIETSETZGERÄTE

VERSCHIEDENES



Beschreibung	Geliefert	Bestell-Nr.	Preis inkl. MwSt
Fett	Ist geliefert mit DRV150 / DRV250	191D57-7	
Stiftauffangbehälter	Ist geliefert mit DRV150 / DRV250	162500-9	

ZUBEHÖR FÜR BLINDNIETSETZGERÄTE DRV150, PRODUKTION AB 1.1.2023



Beschreibung	Inbegriffen	Lieferung	Bestell-Nr.	Preis inkl. MwSt
Spannbacken Ø 6.4 mm		Ist auf DRV150 montiert	199730-9	
Zubehörset für Nieten Ø 4.8 mm	Mundstück Ø 4.8 mm Spannbackenschieber Ø 3.6 mm	Ist auf DRV150 montiert	1911T9-0	
Spannbacken Ø 4.8 mm		Ist mit DRV150 geliefert	199731-7	
Zubehörset für Nieten Ø 4.0 mm	Mundstück Ø 4.0 mm Spannbackenschieber Ø 3.1 mm	Ist mit DRV150 geliefert	1911U1-3	
Zubehörset für Nieten Ø 3.2 mm	Mundstück Ø 3.2 mm Rohr Ø 2.6 mm Spannbackenschieber Ø 2.5 mm	Ist mit DRV150 geliefert	1911U4-7	
Zubehörset für Nieten Ø 2.4 mm	Mundstück Ø 2.4 mm Rohr Ø 2.2 mm Spannbackenschieber Ø 1.9 mm	Ist mit DRV150 geliefert	1911U6-3	

BLINDNIETSETZGERÄTE, PRODUKTION BIS 31.12.2022

ACHTUNG :

Diese Zubehörsets passen auf **Maschinen, die bis Dezember 2022 hergestellt wurden**, und sind **nicht austauschbar** mit den Zubehörsets für Maschinen, die bis Dezember 2023 produziert werden.

ZUBEHÖR FÜR BLINDNIETSETZGERÄTE DRV250, PRODUKTION BIS 31.12.22

Die Zubehörset Ø 6.4, 6.0 und 4.8 mm werden mit dem Spannbacken Ø 6.4 mm gebraucht



Die optionalen Zubehörset Ø 4.0, 3.2 und 2.4 mm werden mit dem Spannbacken Ø 4.8 mm gebraucht

Spannbacken Ø 6.4 mm		Ist auf DRV250 montiert	199730-9
Zubehörset für Nieten Ø 6.4 mm	Mundstück Ø 6.4 mm Rohr Ø 4.6 mm Spannbackenschieber Ø 4.5 mm	Ist auf DRV250 montiert	191F78-1
Zubehörset für Nieten Ø 6.0 mm	Mundstück Ø 6.0 mm Rohr Ø 4.0 mm Spannbackenschieber Ø 4.0 mm	Ist mit DRV250 geliefert	199725-2
Zubehörset für Nieten Ø 4.8 mm	Mundstück Ø 4.8 mm Rohr Ø 4.0 mm Spannbackenschieber Ø 3.6 mm	Ist mit DRV250 geliefert	191F79-9
Spannbacken Ø 4.8 mm		Ist optional zu DRV250	199731-7
Zubehörset für Nieten Ø 4.0 mm	Mundstück Ø 4.0 mm Rohr Ø 3.5 mm Spannbackenschieber Ø 3.1 mm	Ist optional zu DRV250	191F80-4
Zubehörset für Nieten Ø 3.2 mm	Mundstück Ø 3.2 mm Rohr Ø 2.8 mm Spannbackenschieber Ø 2.5 mm	Ist optional zu DRV250	199728-6
Zubehörset für Nieten Ø 2.4 mm	Mundstück Ø 2.4 mm Rohr Ø 2.3 mm Spannbackenschieber Ø 1.9 mm	Ist optional zu DRV250	199729-4

ZUBEHÖR FÜR BLINDNIETSETZGERÄTE DRV150, PRODUKTION BIS 31.12.22



Spannbacken Ø 4.8 mm		Ist auf DRV150 montiert	199731-7
Zubehörset für Nieten Ø 4.8 mm	Mundstück Ø 4.8 mm Spannbackenschieber Ø 3.6 mm	Ist auf DRV150 montiert	191C03-4
Zubehörset für Nieten Ø 4.0 mm	Mundstück Ø 4.0 mm Spannbackenschieber Ø 3.1 mm	Ist mit DRV150 geliefert	191C04-2
Zubehörset für Nieten Ø 3.2 mm	Mundstück Ø 3.2 mm Rohr Ø 2.8 mm Spannbackenschieber Ø 2.5 mm	Ist mit DRV150 geliefert	199728-6
Zubehörset für Nieten Ø 2.4 mm	Mundstück Ø 2.4 mm Rohr Ø 2.3 mm Spannbackenschieber Ø 1.9 mm	Ist mit DRV150 geliefert	199729-4



DIAMANTTRENNSCHEIBEN FÜR DIE PROFESSIONELLE ANWENDUNG

Das Makita Cosmos System wurde für alle Anwendungsfälle von professionellen Nutzern entwickelt und erfüllt höchste Ansprüche.

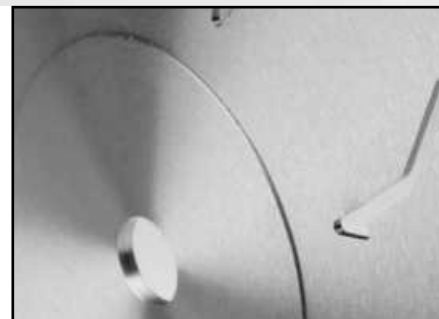
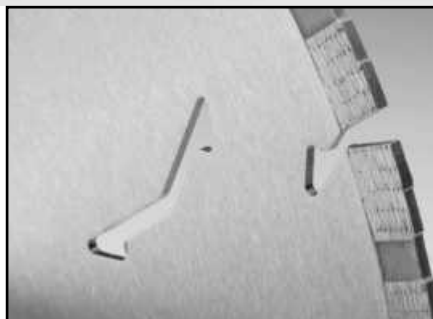
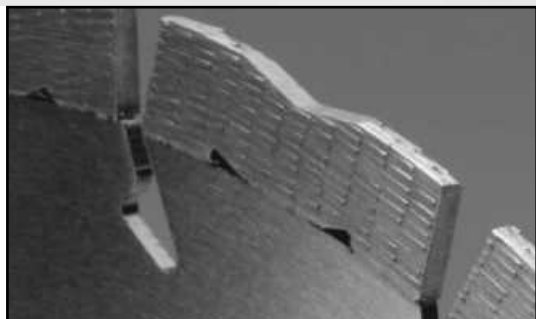

QUASAR

Universal Premium 3D-Diamantgitter-Scheibe für den professionellen Einsatz. Mit neuer "Stealth-Technologie" für weniger Vibration und niedrige Geräuschemissionen. Schnelle und saubere Schnitte. Für Nass- und Trockenschnitt.







COMET





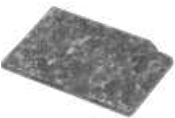

Semi-professionelle Diamantscheibe mit 3D-Diamantgitter-Struktur und optional mit "Stealth-Technologie". Als Enduro oder Rapide Segment lieferbar. Schnelle Schnitte und lange Lebensdauer. Für Nass- und Trockenschnitt.





NEBULA

3D-Diamantgitter-Struktur
Lasergeschweisste Segmente.
Für Nass- und Trockenschnitt.

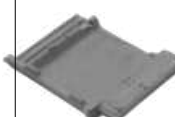
MATERIAL INFOS

Material N° 1						
Hartbeton	Granit	Gneiss	Feuerfeste Steine	Harter Schiefer	Harte Pflastersteine	Harter Backstein
						

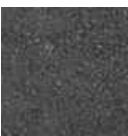
Material N° 2					Material N° 3	
Beton	Beton Backsteine	Diverse Betonprodukte	Pflastersteine	Zementziegel	Marmor	Halbharter Ziegel
						

Material N° 4			Material N° 5	Material N° 6	Material N° 7
Backstein aus Ton	Leichtbeton	Ziegel aus Ton	Asphalt	Keramik	Glas
					

Kategorie	Artikel	Material							
		1	2	3	4	5	6	7	
*****	quasar	AA	AA	AA	AA	A			
****	comet	COOL RAPIDE	A	A	A	A	A		
		CONT. RIM						AA	AA
		TURBO	AA	A	A				
		ELECTROPLATED			AA				
		TUCK POINT				A			
ASPHALTE				A	AA				
***	nebula		A	A	A				

ENDURO	Lange Lebensdauer, für weiche Materialien
RAPIDE	Besserer Schnitt, für harte Materialien

LEGENDE	
AA	Ausgezeichnet
A	Gut
	Nicht geeignet



3DDG: Moderne und fortschrittliche Produktion im Bereich des Diamant-Segments. Durch eine dreidimensionale Anordnung sind die Diamanten gleichmässig in ein Raster eingearbeitet. **30%** mehr Lebensdauer & **50%** schneller Schnitt.



Stealth-Technologie: Schwingungen und Geräusche werden stark reduziert! Das verstärkte Blattzentrum und zusätzliche Kühllöcher ermöglichen einen schnelleren und komfortablen Schnitt.

DIAMANTTRENNSCHEIBEN

RESCUE - DIAMANTTRENNSCHEIBEN FÜR RETTUNGSARBEITEN

Das perfekte Werkzeug wenn alles Andere schon lange aufgegeben hat. Speziell Entwickelt für Rettungseinsätze, einschliesslich das Schneiden von Flugzeugen, Waggonen und Sicherheitstüren. Perfekt zum Schneiden von Stahl, Edelstahl, Legierungen, Aluminium, Harz, PVC, Beton, verstärktem Glas, verstärkten Kunststoffen, usw.



VACUUM BRAZED
DIAMOND RESCUE WHEELS

Beschreibung	Scheiben/Bohrung Ø (mm)	Bestell-Nr.	Preis inkl. Mwst
Vacuum Brazed Diamond Rescue Wheels Segmentiert Für Trockengebrauch	125/22,23	B-55310	
	230/22,23	B-55326	
	350/25,4	B-55348	
	405/25,4	B-66955	

QUASAR COOL - REDUZIERTER VIBRATION, HOHE STANDZEIT



Geeignet für:
Universellen Einsatz, schneidet nahezu jedes Material.



Scheiben/Bohrung Ø (mm)	Material							Segmenthöhe (mm)	Dicke (mm)	Ring Ø (mm)	Beschreibung	Bestell-Nr.	Preis inkl. Mwst
	1	2	3	4	5	6	7						
230/22,23	AA	AA	AA	AA	A			12	2.6	-	3DDG, Stealth, für alle Materialien	B-12712	
300/20	AA	AA	AA	AA	A			12	3	-		B-13459	
300/25,4	AA	AA	AA	AA	A			12	3	-		B-17588	
350/25,4	AA	AA	AA	AA	A			12	3	20		B-13465	
400/25,4	AA	AA	AA	AA	A			12	3	20		B-13471	

COMET COOL RAPIDE - SEHR SCHNELLE SCHNITTE



Geeignet für: Beton, weicher Ziegel, Schiefer, Zementziegel, Kalksandstein.



Scheiben/Bohrung Ø (mm)	Material							Segmenthöhe (mm)	Dicke (mm)	Ring Ø (mm)	Beschreibung	Bestell-Nr.	Preis inkl. Mwst
	1	2	3	4	5	6	7						
115/22,23	A	A	A	A				10	2.2	-	Kühlungsschlitze, harte Materialien	B-12762	
125/22,23	A	A	A	A				10	2.2	20		B-12778	
150/22,23	A	A	A	A				10	2.2	-		B-27187	
230/22,23	A	A	A	A				10	2.6	-		B-12784	
300/20	A	A	A	A				10	3.2	-	3DDG, Stealth, harte Materialien	B-13546	
350/25,4	A	A	A	A				10	3.2	20		B-13552	
400/25,4	A	A	A	A				10	3.2	20		B-13568	

COMET CONTINUOUS RIM - SEHR SCHNELLE UND PRÄZISE SCHNITTE



Geeignet für harte Materialien: Keramik, Porzellan, Wand- und Bodenfliesen aus Marmor oder Schiefer.



Scheiben/Bohrung Ø (mm)	Material							Segmenthöhe (mm)	Dicke (mm)	Ring Ø (mm)	Beschreibung	Bestell-Nr.	Preis inkl. Mwst
	1	2	3	4	5	6	7						
80/15						AA	AA	5	1.6	-	geschlossener Rand, saubere Schnitte	B-13063	
115/22,23						AA	AA	5	1.6	-		B-13085	
125/22,23						AA	AA	5	1.6	20		B-13091	
150/22,23						AA	AA	5	1.6	20		B-13100	
230/30						AA	AA	5	1.6	25,4		B-13138	
300/25,4						AA	AA	7	2.4	-		B-13144	
350/30						AA	AA	7	2.4	25,4		B-13150	

DIAMANTTRENNSCHEIBEN

COMET TURBO



Geeignet für hartes Material, mit Kühllöcher, genaue Schnitte, für Trockenschnitt



Scheiben/Bohrung Ø (mm)	Material							Segmenthöhe (mm)	Dicke (mm)	Ring Ø (mm)	Beschreibung	Bestell-Nr.	Preis inkl. Mwst
	1	2	3	4	5	6	7						
115/22,23	AA	A	A					7	2.4	-	für harte Materialien	B-12980	
125/22,23	AA	A	A					7	2.4	20		B-12996	
150/22,23	AA	A	A					7	2.4	20		B-13007	
200/30	AA	A	A					7		25,4		B-13029	
230/22,23	AA	A	A					8	2.4	-		B-13035	
350/25,4	AA	A	A					8.5	3	-		B-13057	

COMET ELECTROPLATED



Geeignet für Marmor, halbharter Ziegel, Glasfaser



Scheiben/Bohrung Ø (mm)	Material							Segmenthöhe (mm)	Dicke (mm)	Ring Ø (mm)	Beschreibung	Bestell-Nr.	Preis inkl. Mwst
	1	2	3	4	5	6	7						
115/22,23			AA					5	1.5	-	für harte Materialien	B-13172	
125/22,23			AA					5	1.5	20		B-13188	
150/22,23			AA					5	1.5	20		B-13194	
230/22,23			AA					5	1.5	-		B-13219	

COMET TUCK POINT



Speziell zum entfernen von Fugenmörtel entwickelt. Auch einsetzbar zum Schneiden von Ziegeln und Backsteine.



Scheiben/Bohrung Ø (mm)	Material							Segmenthöhe (mm)	Dicke (mm)	Ring Ø (mm)	Beschreibung	Bestell-Nr.	Preis inkl. Mwst
	1	2	3	4	5	6	7						
125/22,23				A				6.5	6.4	-	Lasergeschweisst	B-13253	

COMET ASPHALT



Geeignet für: Asphalt, Kalksandstein, Bodenfliesen, Frischbeton, allgemeine Baustellenmaterialien. Für Nass- und Trockenschnitt.



Scheiben/Bohrung Ø (mm)	Material							Segmenthöhe (mm)	Dicke (mm)	Ring Ø (mm)	Beschreibung	Bestell-Nr.	Preis inkl. Mwst
	1	2	3	4	5	6	7						
300/20				A	AA			10	2.8	-	Segmentierter Rand, für Asphalt, Frisch- beton	B-13269	
350/25,4				A	AA			10	3.2	20		B-13275	
400/25,4				A	AA			10	3	20		B-42905	

DIAMANTTRENNSCHEIBEN

NEBULA



Geeignet für: Beton, Ziegel, Sandstein, Kalkstein, bewehrten Beton



Scheiben/Bohrung Ø (mm)	Material							Segmenthöhe (mm)	Dicke (mm)	Ring Ø (mm)	Beschreibung	Bestell-Nr.	Preis inkl. Mwst
	1	2	3	4	5	6	7						
115/22,23		A	A	A				10	2	-		B-53986	
125/22,23		A	A	A				10	2	-		B-53992	
150/22,23		A	A	A				10	2	-	Lasergeschweisst	B-54003	
230/22,23		A	A	A				10	2.4	-		B-54025	
300/20		A	A	A				10	2.8	-	Lasergeschweisst, für Benzin-Trennschleifer, Nass/Trockenschnitt	B-54031	
350/25,4		A	A	A				10	3	20		B-54053	
400/25,4		A	A	A				10	3	20		B-54069	

DIAMAK

Diamantscheiben,
geeignet für Trockenschnitte in Beton und Marmor

**



Scheiben/Bohrung Ø (mm)	Material							Segmenthöhe (mm)	Dicke (mm)	Menge	Beschreibung	Bestell-Nr.	Preis inkl. Mwst
	1	2	3	4	5	6	7						
115/22,23		A	A	A				7	2	1		D-61123	
115/22,23		A	A	A				7	2	10		D-61123-10	
125/22,23		A	A	A				7	2	1	Segmentiert	D-61139	
125/22,23		A	A	A				7	2	10		D-61139-10	
230/22,23		A	A	A				7	2	1		D-61145	
230/22,23		A	A	A				7	2	10		D-61145-10	

ORIGINAL DIAMANTSCHLEIBEN

Scheiben/Bohrung Ø (mm)	Material							Segmenthöhe (mm)	Dicke (mm)	Ring Ø (mm)	Für Modell	Bestell-Nr.	Preis inkl. Mwst
	1	2	3	4	5	6	7						
125/22,23		AA	AA	A				7.5	2		SG1251	A-80438	
125/22,23											4100KB*/DCC500*	A-84115	
180/22,23		AA	AA	A							4157KB**	A-87600	
355/25,4	A	AA	A	A				8	2,8		CE001G	E-12996	
350/25,4								7		20	CE002G	D-56998	

*Mit Reduktionsring 22,23>22 Art. A-85248

*Passt auch für Modell SG181

ZUBEHÖR : REDUKTIONSRINGE



Beschreibung	Menge Stk/Pack	Bestell-Nr.	Preis inkl. Mwst
Reduktionsring 22,23 mm >> 20 mm	10	A-85248	

DIAMANTTRENNSCHEIBEN

DIAMANTTRENNSCHEIBEN MIT X-LOCK SYSTEM



- Das X-LOCK-System verbindet Sicherheit und Effizienz.
- Für schnellen, werkzeuglosen Scheibenwechsel (Winkelschleifer mit X-LOCK System).
- Auch mit Winkelschleifer ohne X-LOCK System kompatibel (Scheibenwechsel mit Werkzeug).



Scheiben/Bohrung Ø (mm)	Scheiben- stärke (mm)	Stk./Pkg.	Für Material	max. Dreh- zahl min ⁻¹	Geeignet für	Bestell-Nr.	Preis inkl. Mwst
115/22,23		1	Beton			E-02060	
125/22,23		1	Beton			E-02076	

DIAMANTSCHLEIFER FÜR WINKELSCHLEIFER



Scheiben/Bohrung Ø (mm)	Material							Segmenthöhe (mm)	Dicke (mm)	Ring Ø (mm)	Beschreibung	Bestell-Nr.	Preis inkl. Mwst
	1	2	3	4	5	6	7						
115/22,23	AA							7	1.6	-	Ideal für Beton und Granit	B-53780	
125/22,23	AA							7	1.6	-		B-53796	



Scheiben/Bohrung Ø (mm)	Material							Segmenthöhe (mm)	Dicke (mm)	Ring Ø (mm)	Beschreibung	Bestell-Nr.	Preis inkl. Mwst
	1	2	3	4	5	6	7						
115/22,23									1.3	-	Ideal für Stahl, Edel- stahl, Nichteisen- metalle, PVC, Beton	B-53687	
125/22,23									1.3	-		B-53693	
230/22,23									1.6	-		B-53718	

DIAMANTSCHLEIFER FÜR AKKU-WINKELSCHLEIFER



Scheiben/Bohrung Ø (mm)	Material							Segmenthöhe (mm)	Dicke (mm)	Ring Ø (mm)	Beschreibung	Bestell-Nr.	Preis inkl. Mwst
	1	2	3	4	5	6	7						
125/22,23		A	A	AA		AA			1.4	-	Ideal für Keramik, Porzellan, Ziegel	B-46333	

UNIVERSAL DIAMANTSCHLEIFE



Scheiben/Bohrung Ø (mm)	Material							Segmenthöhe (mm)	Dicke (mm)	Ring Ø (mm)	Beschreibung	Bestell-Nr.	Preis inkl. Mwst
	1	2	3	4	5	6	7						
150/22,23			AA	AA	AA			7	2.1		Universal	B-06432	

SPEZIALDIAMANTTRENNSCHEIBE FÜR NASSSCHNITT FÜR MODELLE CC300D / CC301D UND 4190DW / 4191DWA



- Normales Segment für sauberen Schnitt ohne Ausbrechen der Schneidkanten.



Scheiben/Bohrung Ø (mm)	Material							Segmenthöhe (mm)	Dicke (mm)	Ring Ø (mm)	Beschreibung	Bestell-Nr.	Preis inkl. Mwst
	1	2	3	4	5	6	7						
85/15						AA	AA	5	1,8	-	Ideal für Glas und Fliesen	B-21098	

DIAMANTSCHNEIDER - VERSCHIEDENES



Beschreibung	Für Modelle	Bestell-Nr.	Preis inkl. MwSt
Wasserversorgung komplett mit Schlauch	DCC500	191M48-2	
Wasserversorgungsschlauch	DCC500	140Y23-7	
Führungsschienen-Adapter	DCC500 / 4100KB	198673-2	
Staubsaug	DCC500 / 4100KB	126738-0	

DIAMANT-FLIESENBOHRKRONEN

Geeignet für Winkelschleifer mit M14 Gewinde. Zum Bearbeiten von Fliesen, Marmor und Granit.







Bei den Fliesenbohrkronen von 5 bis 12 mm werden die Diamanten durch eine in der Krone gespeicherte Flüssigkeit pflanzlichen Ursprungs, geschmiert. Während des Bohrens sorgt die Flüssigkeit für eine wirksame Schmierung der Diamanten, verhindert so eine vorzeitige Zerstörung und sorgt für eine längere Lebensdauer der Fliesenbohrkronen,



Aufnahme	Durchmesser (mm)	max. Drehzahl min ⁻¹	Bestell-Nr.	Preis inkl. MwSt
M14	5	12'000	D-61064	
	6	12'000	D-61070	
	8	12'000	D-61086	
	10	12'000	D-61092	
	12	12'000	D-61101	
	20	12'000	D-44454	
	25	12'000	D-44476	
	30	12'000	D-44498	
	35	12'000	D-44513	
	40	12'000	D-44535	
	45	12'000	D-44541	
	60	12'000	D-44585	
	70	12'000	D-44622	
80	12'000	D-44644		



MEULES BOISSEAU DIAMANTÉES

	Scheiben Ø (mm)	Dicke (mm)	Bohr Ø (mm)	Segmentart	Bestell-Nr.	Preis inkl. MwSt
	125	8 x 5.5	22,23	Standard für grobe Arbeiten	B-48561	
	125	8 x 5	22,23	Doppel Segment für Hoch-Qualitäts Arbeiten	B-12295	
	125	8 x 5.5	22,23	Doppel Segment für normale Arbeiten	B-48577	
	125	7 x 5.5	22,23	Boomerang Segment für normale Arbeiten	B-48583	
	125	15 x 4.5	22,23	Turbosegment für feine Arbeiten	B-50005	
	125		22,23	Tellerscheibe PCD (PolyChristallin Diamant) für Entfernung von Polyurethan, Klebstoff, Farbe, Epoxy und Acryl-Beschichtungen	B-53160	
	180		22,23	Doppel Segment für Hoch-Qualitäts Arbeiten	P-29119	

DIAMANT-TOPFSCHLEIBEN MIT DÄMPFUNG "LOW VIBRATION"

2 Gummidämpfer absorbieren die Vibrationen und dämpfen sämtliche Schläge an der Scheibe ab. Die Maschine ist damit deutlich länger und angenehmer zu halten. Der Schleifvorgang ist sanfter, schneller und effizienter als mit herkömmlichen ungedämpften Scheiben.

Diamantschleifscheiben:

- Zum Entgraten, Säubern und Planschleifen auf Sichtbetonflächen
- Auch zum Schleifen von Natursteinen geeignet
- Boomerang-Segment für gleichmässige und saubere Fläche



Scheiben Ø (mm)	Dicke (mm)	Bohr Ø (mm)	Segmentart	Bestell-Nr.	Preis inkl. MwSt
125	8 x 5.5	M14	Standard für grobe Arbeiten	B-48533	
	8 x 5.5	M14	Boomerang Segment für normale Arbeiten	B-48555	

NOCKENSCHLÜSSEL FÜR BETONSCHEIFER



Beschreibung	Modell	Bestell-Nr.	Preis inkl. MwSt
Gebogener Nockenschlüssel 35mm	PC50001C / PC5000C PC5010C / NPC	782426-5	

Absaughauben für Diamant-Topfscheiben siehe Seite 177.



SCHEREN

UNIVERSALSCHERE CP100D



Beschreibung	Bestell-Nr.	Preis inkl. MwSt
Ersatzmesser inkl. Arretierstift	198603-3	



FASERZEMENT DOPPELBACKENSCHERE DJS800



Beschreibung	Bestell-Nr.	Preis inkl. MwSt
Zentral-Messer	725129-8	
Seitenmesser (1 Stk)	725130-3	



TACKER

TACKER T221D / DST220 / DST221



Klammern passen nicht in DST112 / DST111 / DST110 / ST113D, aufgrund verschiedener Drahtdurchmesser.

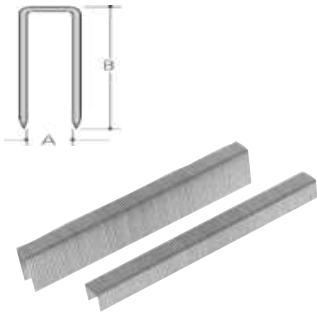

Beschreibung	Masse A x B (mm)	Stk/Pkg	Bestell-Nr.	Preis inkl. MwSt
Galvanisierte Klammern	10 x 6	5000 (50x100)	F-32904	
	10 x 8	5000 (50x100)	F-32917	
	10 x 10	5000 (50x100)	F-32647	
	10 x 13	5000 (50x100)	F-32650	
	10 x 16	5000 (50x100)	F-32663	
	10 x 19	5000 (50x100)	F-32676	
	10 x 22	5000 (50x100)	F-32689	

TACKER DST111 / DST112 / DST110 / ST113D



Klammern passen nicht in TSD221D / DST220 / DST221 aufgrund verschiedener Drahtdurchmesser.

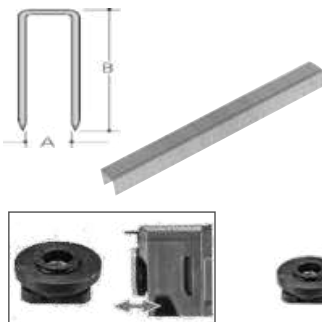

Beschreibung	Masse A x B (mm)	Stk/Pkg	Bestell-Nr.	Preis inkl. MwSt
Galvanisierte Klammern	10 x 7	2500 (20x125)	F-81518	
	10 x 10	2500 (20x125)	F-81521	
Tiefeneinstellung			197731-1	

NAGLER

NASENSCHUTZ

Schützt die Oberflächen auf welche Sie nageln.



Für Modell	Bestell-Nr.	Preis inkl. MwSt
DPT353 PT354D	422372-7	
DBN500	424121-8	
PT001G	422872-7	



Für Modell	Bestell-Nr.	Preis inkl. MwSt
DFN350	422464-2	
FN001G	422665-2	
DBN600	424443-6	

KARTUSCHENPRESSEN



300 ML KARTUSCHENHALTER FÜR CG100D (10.8V CXT) + DCG180 (18V)



A

Beschreibung	Bestell-Nr.	Preis inkl. MwSt
300 ml Kartuschenhalter Set komplett (wie Bild)	196351-8	
Schraubring 1 Stk.	454223-6	
Kolben A für Kartusche	142071-2	
Schraube	266827-0	
Kartuschenhalter 300 ml (ohne Schraubring)	454275-7	
Zahnstange komplett mit Griff	142041-1	

400 ML SCHLAUCHBEUTELHALTER FÜR CG100D (10.8V CXT) + DCG180 (18V)



Beschreibung	Bestell-Nr.	Preis inkl. MwSt
400 ml Kartuschenhalter Set komplett (siehe Bild)	191P89-6	

600 ML SCHLAUCHBEUTELHALTER FÜR CG100D (10.8V CXT) + DCG180 (18V)



A

B

C

Beschreibung	Bestell-Nr.	Preis inkl. MwSt
600 ml Kartuschen-/Schlauchbeutelhalter Set komplett (wie Bild)	1911T4-0	
Ersatzspitzen	454226-0	
Dichtring	424547-4	
Schraubring 1 Stk	312D41-1	
Kolben A für Kartusche (Ø 40 mm)	142071-2	
Kolben B für Schlauchbeutel (Ø 51 mm)	142072-0	
Kolben C für Direktbefüllung (Ø 52 mm)	123221-8	
Schraube	266827-0	
Aluminium Rohr für 600 ml (ohne Schraubring)	141M10-7	
Zahnstange 64 cm komplett mit Griff	142042-9	

800 ML KARTUSCHENHALTER FÜR CG100D (10.8V CXT) + DCG180 (18V)



Beschreibung	Bestell-Nr.	Preis inkl. MwSt
800 ml Kartuschenhalter Set komplett (siehe Bild)	197195-9	

FETTPRESSE

FÜR DGP180



Beschreibung	Bestell-Nr.	Preis inkl. MwSt
Ersatzdüse- 1 Stk	191W61-0	
Ersatzdüsen - 3 Stk	191W60-2	
Stecker mit Verriegelung	191A76-5	
Winkeladapter	191A77-3	
Flexibler Schlauch mit Düse - 120 cm	191W58-9	
Flexibler Schlauch mit Düse - 60 cm	191W59-7	
Fettbehälter 400 gr	122D16-0	
Halter für Fettkartuschen 400 gr	191F24-4	
Tragriemen	166094-6	

VAKUUMPUMPEN

FÜR DVP180 UND DVP181

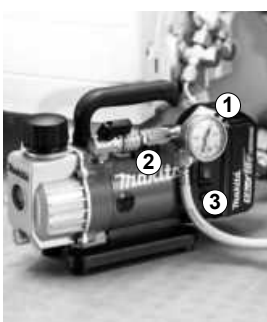

Beschreibung	Bestell-Nr.	Preis inkl. MwSt
1 Vakuummanometer Saugseite	AS00XP808M	
2 Absperrventil Saugseite komplett mit Manometer	AS0VP051MK	
3 Schlauch gelb	AS0AI154MK	
Adapter 5/16" auf 1/4"	AS0Y06110K	
Spezifisches Hydrauliköl 150 ml	AS00VP050M	
Alukoffer	AS0VP007MK	
Tragegurt für Alukoffer	AS000VP042	

MASCHINEN FÜR ARMIERUNGSEISEN

MONIEREISENSCHNEIDER DSC250 / DSC251



Beschreibung	Bestell-Nr.	Preis inkl. MwSt
HM-Sägeblatt EFFICUT Ø 110 mm x 34 mm, 24 Zähne Max. Drehzahl 2'200 U/min / Zahnstärke (K) 1,5 mm	E-11097	

ARMIERUNGS-EISENSCHNEIDER DSC162 / DSC163



Beschreibung	Bestell-Nr.	Preis inkl. MwSt
Ersatz Messer-Set	SC09002470	
Hydrauliköl 35 ml	SC00000106	

EISENBINDER DTR180 / DTR181



Beschreibung	Bestell-Nr.	Preis inkl. MwSt
Spule Bindedraht blank (Ø 0.8 mm - Länge 100 m) 50 Stk/pro Karton	199137-9	
Spule mit galvanisiertem Bindedraht (Ø 0.8 mm - Länge 100 m) 50 Stk/pro Karton Das Modell DTR181 braucht den optionalen Drahtführer Artikel 1911H9-6 für den galvanisierten Bindedraht.	191A57-9	
Drahtführer für DTR181 mit galvanisiertem Bindedraht. Kann auch mit dem blanken Bindedraht gebraucht werden.	1911H9-6	
Spule mit kunststoffbeschichtetem Bindedraht (Ø 0.8 mm - Länge 100 m) 50 Stk/pro Karton	191J59-9	
Griffverlängerung Geeignet für horizontale und vertikale Anwendungen Kann sowohl in der Länge, als auch vom Winkel ideal auf den Anwender eingestellt werden. Das schützt den Rücken und entlastet Handgelenke und Ellenbogen.	191M27-0	

BETONVERDICHTER



Beschreibung	Für Modelle	Bestell-Nr.	Preis inkl. MwSt
Verdichtervorsatz	0 32 mm - Länge 1.2m	1910E1-5	
	0 32 mm - Länge 1.7m	VR001G VR003G VR004G	1910E2-3
	0 32 mm - Länge 2.4m		1910C2-9
Verdichtervorsatz	0 38 mm - Länge 1.2m	VR001G VR003G VR004G	1910E3-1
	0 38 mm - Länge 2.4m		1910C4-5
Akku-Schutz	Für Akku 40V 4.0Ah oder für Adapter von Akku-Bank PDC01 oder rückentragbare Akkus PDC1200 und PDC1500	VR001G VR003G VR004G	1910J4-4
	Für Akkus 40V 5.0Ah und 8.0Ah		1910J1-0



RÜHRGERÄTE

RÜHRER

Unsere Rührer sind alle aus Stahl, mit umweltgerechter, schwermetall- und lösemittelfreier Pulverbeschichtung. TÜV-bauart geprüft.



RÜHRER FÜR RÜHRGERÄTE MIT BOHRFUTTER



Beschreibung	Gebrauch	Ø mm	Länge mm	Bestell-Nr.	Preis inkl. MwSt.
Aufnahme 6-Kant 10 mm) Die besondere Form der Spirale entwickelt keinen Aufwärts- oder steigenden Druck.	Ideal für Gipser. Putz-, Epoxy mit Sand, Beton, Mörtel und andere kompakte Materialien. Von 10 bis 25 kg.	100	590	P-02353	
Aufnahme 6-Kant (8 mm)	Für dickflüssige Materialien. Mörtel, Fertig-Mörtel, Beschichtungen, Klebstoffe und andere halb-Flüssigkeiten. Von 6 bis 10 kg.	90	400	P-02347	
Aufnahme 6-Kant (8 mm)	Für dünnflüssige Materialien. Farb-, Lack-, Epoxy, Zement-Dichtungen und andere flüssige Produkte. Von 5 bis 20 kg.	80	400	P-02331	

RÜHRER FÜR RÜHRGERÄTE MIT WERKZEUGAUFNAHME M14

Besondere Vorteile: Der vielseitig einsetzbare Rührer zeichnet sich durch eine sehr gute Materialförderung aus. Zwei breite Mischspiralen ermöglichen optimale Homogenisierung der verschiedensten Materialien. Die beiden Spiralen sorgen neben dem leichten Führen im Material für eine geringere Beanspruchung der Antriebsmaschine. Der Rührer mit dem breitesten Einsatzspektrum.



Beschreibung	Gebrauch	Ø mm	Länge mm	Bestell-Nr.	Preis inkl. MwSt.
Das Material wird vom Kübelboden durch das Zentrum des Rührers nach oben befördert und strömt seitlich wieder nach unten. Der Rührer arbeitet sich leicht in das Material ein.	Für klebrige und zähe Materialien. Fliesen- und Baukleber, Fertigmörtel, Putz, Spachtelmassen, Epoxidharzmassen, Klebemörtel, usw.	100	590	P-22028	
	Von 10 bis 15 kg (P-22028) Von 20 bis 45 kg (P-22040)	140	590	P-22040	

Besondere Vorteile: Der robuste Profi-Rührer entwickelt eine hervorragende Mischwirkung von oben nach unten. Diese Strömungsdynamik ermöglicht beste Homogenisierung, speziell von sowohl flüssigen als auch faserhaltigen Materialien in grösseren Mengen. Ausgelegt für hohe Standzeit.



Beschreibung	Gebrauch	Ø mm	Länge mm	Bestell-Nr.	Preis inkl. MwSt.
Das Material wird von oben nach unten gedrückt, und strömt seitlich wieder hoch. Ohne Spritzen werden mögliche Klumpen durch die hohe Kraft des Antriebs und das Bewegen des Bedieners zerteilt.	Für viskose und faserhaltige Materialien. Gipskalkputze, Wandfarben, Vergussmassen, usw. Von 15 bis 30 kg (P-22056)	120	590	P-22056	

Besondere Vorteile: Der klassische Farbenrührer besticht durch vielseitige Anwendungsgebiete bei mittlerer Beanspruchung. Das Werkzeug entwickelt auf Grund seiner Bauart hohe Scherkräfte für gründliche Homogenisierung. Klumpen werden effizient zerteilt. Der optimale Rührer für Heimwerker und Profi.



Beschreibung	Gebrauch	Ø mm	Länge mm	Bestell-Nr.	Preis inkl. MwSt.
Das Material wird von oben nach unten gedrückt, und strömt seitlich wieder hoch. Ohne Spritzen werden mögliche Klumpen durch die hohe Kraft des Antriebs und das Bewegen des Bedieners zerteilt.	Für dünnflüssige Materialien. Farben, Lacke, Grundierungen, leichte cremige Putze, dünne Beschichtungen, usw. Von 20 bis 45 kg	120	590	P-22012	



Beschreibung	Gebrauch	Ø mm	Länge mm	Bestell-Nr.	Preis inkl. MwSt.
Rührer verzinkt. Das Material wird vom Kübelboden durch das Zentrum des Rührers nach oben befördert und strömt seitlich wieder nach unten. Der Rührer arbeitet sich leicht in das Material ein.	Für dickflüssige Materialien. Mörtel, Fertig-Mörtel, Beschichtungen, Klebstoffe und andere halb-Flüssigkeiten Von 10 bis 15 kg	100	600	P-76766	

RÜHRGERÄTE

RÜHRSCHEIBEN, WELLEN UND NÜSSE FÜR M12 UND M14

FÜR MODELLE DUT130 UND UT001G

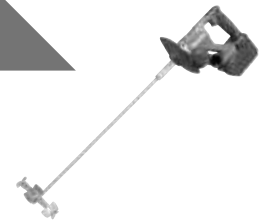

Beschreibung	Gebrauch	Grösse	Bestell-Nr.	Preis inkl. MwSt.
Welle (Stab) aus rostfreiem Stahl M14	Rührscheiben für Material mit niedriger Viskosität (siehe unten)	600 mm	168884-3	
Welle (Stab) aus rostfreiem Stahl M12		600 mm	168349-5	

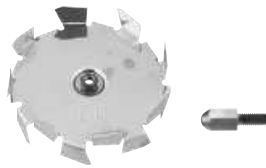

Rührscheibe		Ø 130 mm	A-43670	
Sechskantschraube für Rührscheibe A-43670 (nicht inbegriffen)		M8 x 18	265220-5	



Rührscheibe	Material mit niedriger Viskosität wie Farben	Ø 150 mm	A-43686	
Schraube (geliefert mit Rührscheibe A-43686)		M8 x 18	251686-5	



Rührscheibe		Ø 165 mm	A-43692	
Sechskantschraube für Rührer A-43692 (nicht inbegriffen)		M8 x 18	265220-5	



Welle (Stab) aus rostfreiem Stahl M12 für Material hoher Viskosität	Rührscheibe A-43723	600 mm	A-43773	
---	---------------------	--------	---------	--



Rührer hohe Viskosität	Material mit hoher Viskosität wie Putz oder Mörtel	Ø 135 mm	A-43723	
Schraube für Rührscheibe A-43723 (nicht inbegriffen)		W5/16 x 16	265475-2	



Rührer hohe Viskosität Original mit UT001G			A-43717	
--	--	--	---------	--



Adapter 1/2" 20UNF <-> M12			323962-8	
----------------------------	--	--	----------	--



Adapter 1/2" 20UNF <-> M14			326649-1	
----------------------------	--	--	----------	--



Seitengriff			140G50-6	
-------------	--	--	----------	--



Gabelschlüssel - 22 mm			781011-1	
------------------------	--	--	----------	--



Handschutz			458814-5	
------------	--	--	----------	--



Werkzeugsack Masse LxBxH 360x220x300 mm			831253-8	
--	--	--	----------	--

KOMPRESSORE

ADAPTER FÜR MP100D UND DMP180



Beschreibung	Für Modelle	Bestell-Nr	Preis inkl. MwSt
Ersatz-Schlauch mit Klipp-Adapter für Autos und Motorräder (Passt nicht auf MP001G / DMP181)	MP100D / DMP180	TE00000345	
Ersatz-Schlauch mit Adapter mit Innengewinde für Autos und Motorräder (Passt nicht auf MP100D / MP180)	MP001G / DMP181	TE00000598	
Englischer Adapter für Fahrräder	Alle	TE00000346	
Adapter für Luftballons und aufblasbare Gegenstände wie Luftmatratzen, Schwimmringe, usw.	Alle	TE00000333	
Französischer Adapter für Rennräder	Alle	TE00000594	
Adapter für Fussbälle	Alle	TE00000592	
Ventilstecker gerade Dieser Tankstellenstecker ist hervorragend geeignet für LKW und Nutzfahrzeuge mit Zwillingbereifung. Kopfwinkel 30°.	MP001G / DMP181	TE00000691	

HEISLUFTGEBLÄSE

SERIE HG5012, HG551VK ET HG651CK

✓ = geliefert original

○ = Opzional

✗ = Nicht geeignet



Beschreibung	HG5012	HG551VK	HG651CK	Bestell-Nr.	Preis inkl. MwSt
Reduzierdüse 36-20 mm	✗	✓	✓	P-71439	
Reflektordüse 36 mm	○	✓	✓	P-71445	
Glasschutzdüse	○	○	○	P-71417	
Lötdüse	✗	✗	○	P-71495	
Andrückrolle	○	○	✓	PR00000035	
PP Schweissdraht Set 4 x 225 mm	✗	✗	○	PR00000038	
HDPE Schweissdraht Set 4 x 225 mm	✗	✗	○	PR00000037	
ABS Schweissdraht Set 4 x 225 mm	✗	✗	○	PR00000036	

HEISSLUFTGEBLÄSE



SERIE DHG181, HG5030K, HG6030K, HG6031VK, HG6530VK ET HG6531CK

- ✓ = geliefert original
- = Opzional
- ✗ = Nicht geeignet



Beschreibung	DHG181	HG5030K	HG6030K	HG6031VK	HG6530VK	HG6531CK	Bestell-Nr.	Preis inkl. MwSt
Reduzierdüse 36-20 mm	✓	○	✓	✓	✓	✓	PR00000031	
Reflektordüse 36 mm	✓	○	✓	✓	✓	✓	PR00000030	
Schweissdüse 7-36 mm	○	○	○	○	○	✓	PR00000034	
Überlapp Schweißdüse	○	○	○	○	○	✓	PR00000032	
Breitschlitzdüse	✓	○	✓	✓	✓	✓	PR00000029	
Glasschutzdüse	✓	○	✓	✓	✓	✓	PR00000028	
Lötdüse	○	○	○	○	○	✓	PR00000033	
Schweissschuh passt auf Schweißdüse PR00000034	○	○	○	○	○	○	PR00000039	
Andrückrolle	○	○	○	○	○	✓	PR00000035	
PP Schweißdraht Set 4 x 225 mm	○	○	○	○	○	○	PR00000038	
HDPE Schweißdraht Set 4 x 225 mm	○	○	○	○	○	○	PR00000037	
ABS Schweißdraht Set 4 x 225 mm	○	○	○	○	○	○	PR00000036	
Transportkoffer	✗✗✗	✗✗	✗✗	✗✗	✗✗	✗✗	PR00000404 PR00000060 PR00000061 PR00000123	
Kunststoffverschluss (2 Stk) für Transportkoffer	✓	✓	✓	✓	✓	✓	PR00000127	



BLASGERÄTE

DÜSEN FÜR BLASGERÄTE AS001G / DAS180



Beschreibung	Bestell-Nr.	Preis inkl. MwSt
Blasdüse 13 mm	191X15-3	
Blasdüse 7 mm z.B. für Filterreinigung	191X13-7	
Blasdüse 3 mm z.B. für kleines elektronisches Material	191X11-1	
Blasschlauch mit Düse Ø6 x 800 mm für enge Stellen, die die Maschine nicht erreichen kann	191X21-8	
Breitstrahldüse mit 5 Löcher, je Ø 6 mm Blasbereich 120°	191X19-5	
Düse 7 mm zum Blasen und Saugen	191X17-9	
Schmaldüse Ø 8 mm kann auch als Verlängerung für Blasdüse 13 mm verwendet werden	191X78-9	
Schlauchdüse 13 mm zum Blasen und Saugen	191X23-4	
Absaugdüse Gummi 20-30 z.B. zum Entleeren von Schwimmbecken oder grosse Matratzen	191X25-0	
Saugdüse Ø 65 mm z.B. um Futons zu entleeren zu verwenden mit Blasdüsen 13 mm Art. 191X15-3 oder Art. 191X23-4	191X27-6	
Schutzfilter C für sehr staubige Umgebungen	191X29-2	
Transporttasche 36 x 23.5 x 30 cm	832074-1	





AKKU-RADIOS MIT LATERNE



RADIO-LAMPE LXT



Modell	Beschreibung	Autonomie Stunden	Lumen	Lux lx*	Gewicht kg netto	Art. Nr	Preis inkl. MwSt
DMR056	LXT 18V 3 verschiedene Lichtfarben + Spot 3 Farbtemperaturen Radio FM / DAB / DAB+ Bluetooth	Spot 58 Lampe 22 Radio-Lampe 12 Radio 44 (mit 5Ah)	145 72	310 155	1.6	DMR056	

RADIO-LAMPE XGT



Modell	Beschreibung	Autonomie Stunden	Lumen	Lux lx*	Gewicht kg netto	Art. Nr	Preis inkl. MwSt
MR009G	XGT 40Vmax 3 verschiedene Lichtfarben + Spot 3 Farbtemperaturen Radio FM / DAB / DAB+ Bluetooth	Spot 122 Lampe 47 Radio-lampe 21 Radio 51 (mit 5Ah)	145 72	310 155	2.2	MR009GZ	



*lx = Beleuchtungsstärke 1 Meter von der Lampe entfernt

AKKU-LAMPEN LED

LED LAMPEN CXT 12VMAX



Modell	Beschreibung	Autonomie Stunden	Lumen	Lux lx*	Gewicht kg netto	Art. Nr	Preis inkl. MwSt
ML103	LED-Lampe	28 (mit BL1041B)	100	240*	0.43	DEAML103	
ML107	LED-Lampe	29 (mit BL1041B)	100 200	130* 175*	0,52	ML107	
ML104	3 Modus (360°, 90°, und Stab-Funktion), mit USB-Anschluss	17 / 19 (mit BL1041B)	130 190 710	190 lx** 340 lx** 1'900 lx**	0.78	DEAML104	
ML106	Stab-Lampe Kopf auf 12 Positionen regelbar Zoom-Funktion	12 (mit BL1041B)	190	4'500*	0.78	DEAML106	

LED LAMPEN LXT 14.4 UND 18.0 V









Modell	Beschreibung	Autonomie Stunden	Lumen	Lux lx*	Gewicht kg netto	Art. Nr	Preis inkl. MwSt
DML186	18V	95 (mit BL1850B)	-	500	0.83	DEBDML186	
DML817	14.4V / 18V	24 / 41 (mit BL1850B)	150 300	190* 240*	0,88	DML817	
DML801X	14.4V / 18V Zusammenklappbar und rotierend 2 Leuchtstärken : 6 oder 12 LED	17 / 40 (mit BL1850B)	120 240	200 ** 400 **	0.98	DEBDML801X	
DML802	14.4V / 18V Stab-Lampe	23 (mit BL1850B)	180	4'000	1.0	DEBDML802	
DML816X	18V Zusammenklappbar und rotierend 3 Leuchtstärken	17 / 75 (mit BL1860B)	100 250 500	180 400 800	1.1	DML816X	
DML812	14.4V / 18V Stab-Lampe	8 (mit BL1850B)	600 1'000 1'250	520 51'000 71'000	1.7	DEBDML812	

* = Beleuchtungsstärke 1 Meter von der Lampe entfernt

** = Beleuchtungsstärke 0.5 Meter von der Lampe entfernt

AKKU-BAUSTELLENLAMPEN LXT 18V



Modell	Beschreibung	Autonomie Stunden	Lumen	Lux lx*	Gewicht kg etto	Art. Nr	Preis inkl. Mwst
	14.4V / 18V / 230V Kopf schwenkt um 240°	11 (mit BL1850B)	750 1'500 3'000	350 800 1'800	4.8	DML811	
	18V / 230V Mit 1 oder 2 Akkus Kopf schwenkt um 240°	7.5 (BL1850B x 2)	2'000 4'000 10'000	800 1'500 3'800	7.0	DML809	
	14.4 / 18V / 230V Robustes Gerät Schlaggeschützt 214x261x328 mm	17 8.5 (mit BL1850B)	450 750	200 300* oder 750** 1'150**	2.7	DEADML805	
	14.4V / 18V / 230V Mit 1 oder 2 Akkus Links oder rechts 180° oder 360° Bis 8 Lampen können mit Kabel verbindet werden Richtet sich automatisch auf	18 (BL1860B x2)	1'500 3'000 5'500	150* 300* 550*	15.3	DML810	
	18V auf Stativ Regulierbare Höhe von 1.25 bis 2.24 Meter Gefaltet : 1 Meter Die 3 Köpfe sind separat regulierbar	10 (mit BL1850B)	900 1'700 3'000	400 750 1'250	7.9	DML814	

*lx = Beleuchtungsstärke 1 Meter von der Lampe entfernt

**lx = Beleuchtungsstärke 0.5 Meter von der Lampe entfernt

AKKU-LAMPEN XGT 40V



Modell	Beschreibung	Autonomie Stunden	Lumen	Lux lx*	Gewicht kg netto	Art. Nr	Preis inkl. MwSt
ML011G	Kompakte Lampe mit 3 Leuchtungs-Modus Seite / Oben / Seite+Oben und USB-Anschluss + Diffusor warmes Licht	64 (mit BL4040)	150 150 300	240 190 190	0,21	ML011G	
ML001G	Stab-Lampe Kopf auf 12 Positionen regelbar 4 Leuchtstärken Mit Aufhängehaken	55 (mit BL4040)	160	3'000	1.3	ML001G	
ML002G	3 Modus (360°, 90°, und Stab-Funktion), mit USB-Anschluss	51 (mit BL4040)	340 710 130	310 340 1'900	1.5	ML002G	
ML006GX	3 Leuchtstärken mit abnehmbarem Diffusor-Aufsatz (Siehe vorherige Seite)	82 (mit BL4040)	100 250 500	180 400 800	1.7	ML006GX	
ML007G	4 Modus (Spot, Flut und Spot + Flut) + Stroboskop-Modus	10 (mit BL4040)	600 1000 1250	520 60000 82000	2.3	ML007G	

AKKU-BAUSTELLENLAMPEN XGT 40V UND LXT 18V









Modell	Beschreibung	Autonomie Stunden	Lumen	Lux lx*	Gewicht kg netto	Art. Nr	Preis inkl. MwSt
ML003G	40Vmax / 18V Baustellenlampe Kopf schwenkt um 240°	22 (avec BL4040)	450 1'100	800* 1900*	4.7	ML003G	
ML005G	40Vmax / 18V Baustellenlampe Kopf schwenkt um 240°	15 (avec BL4040)	900 1800 3600	500* 1000* 2100*	4.6	ML005G	
ML009G	40Vmax / 18V Mit 1 oder 2 Akkus Baustellenlampe Kopf schwenkt um 240°	14 (BL4040 x2)	2000 4000 10000	1000* 1900* 4300*	9.9	ML009G	
ML010G	40Vmax / 18V / 230V Mit 1 oder 2 Akkus Links oder rechts 180° oder 360° Bis 8 Lampen können mit Kabel verbindet werden Richtet sich automatisch auf	37 (BL4040 x2)	1'500 3'000 5'500	150* 300* 550*	15.3	ML010G	

*lx = Beleuchtungsstärke 1 Meter von der Lampe entfernt

**lx = Beleuchtungsstärke 0.5 Meter von der Lampe entfernt

AKKU-LAMPEN

VERSCHIEDENES ZUBEHÖR ZU AKKU-LAMPEN

	Beschreibung	Geeignet für Modelle	Bestell-Nr.	Preis inkl. MwSt
	Metallhaken	DML802 / DML805 / DML808 DML812	GM00001289 GM00002239	
	Bandhaken	BML184 / ML002G	GM00001028	
	Bandhaken	ML007G / DMR056 / MR009G	GM00002373	
	Bandhaken	DML817 / ML011G	SE00001178	
	Metall-Schutzgitter	BML360	GM00001163	
	Magnet-Halterung Kann auf der Lampe befestigt werden	ML104 / ML105 / ML106	GM00001683	
	Lichtdiffusor 20% mehr Flux	DML801X / DML816X / ML006GX	GM00001326	
		DML809	GM00002286	
		DML811	GM00002287	
		DML805	A-58154	
		ML003G	GM00002312	
	Blendschutzfolie	ML005G	GM00002359	
	Stativ höhenverstellbar von 130 bis 200 cm. Für eine Lampe		GM00002378	
	Stativ höhenverstellbar von 130 bis 200 cm. Kann 2 Lampen aufnehmen	DML809 / DML811 ML003G / ML005G ML009G	GM00002073	
	Stativ höhenverstellbar von 99 bis 175 cm. Kann 1 oder 2 Lampen aufnehmen M8	DML805	GM00002283	
	Serre-joint	DML805	GM00001396	
	Riemen für Tragtasche	DML814	TD00000002	
	Tragtasche	DML814	TD00000001	

ERSATZLAMPEN



Modell	Bauart	Spannung (V)	Stk./ Pkg.	Bestell-Nr.	Preis inkl. MwSt
ML702	Glühlampe	7,2	2	192242-1	
ML902 / ML903	Glühlampe	9,6	2	192545-3	
ML121	Glühlampe	9,6 - 12	2	A-30673	
ML120 / ML124 / ML140 ML141 / BML145 / DML145	Glühlampe	12 - 14,4	2	A-83973	
ML180 DML184 / DML185	Glühlampe	18	2	A-30542	
DML184	Glühlampe	14,4 - 18	2	B-07303	





MESSGERÄTE

MIT BATTERIEN 1.5V AAA

	Beschreibung	Geeignet für Modelle	Bestell-Nr.	Preis inkl. MwSt
	Magnetische Zieltafel	Alle Modelle	LE00758831	
	Klemme mit Schnellmechanismus für Laserstrahl-Empfänger	SK-Modelle	LE00837096	
	Aluminium Messlatte teleskopisch 4 m	SKR200Z/ SK312GD	P-81309	
	Halterung zum Aufkleben z.B. für Messlatte oder Laserstrahl-Empfänger LR150	Laser Empfänger LE00796587	LE00784968	
	Laserverstärkungsbrille	Alle Modelle	LE00834534	
	Fernbedienung infrarot RC30	SKR200Z	LE00796588	
	Laser Empfänger LR150	SKR200Z	LE00796587	
	Wandhalterung inkl. 5/8" Schraube	SKR200Z	LE00791661	

MESSGERÄTE

MIT AKKUS 12V LI-ION



Beschreibung	Geeignet für Modelle	Bestell-Nr.	Preis inkl. MwSt
Adapter zum Gebrauch mit 8 Batterien 1.5V AAA	SK40GD SK700D / SK700GD	CP00000001	
Magnetische Zieltafel für grüne Laserstrahlen	SK105GD / SK106GD	LE00823195	
Magnetische Zieltafel für rote Laserstrahlen	SK105D / SK105D	LE00758831	
Laser-Empfänger LDG-3	SK209GD / SK312GD	TK0LDG301G	
Laser-Empfänger LDG-5	SK40GD	TK0LDG501G	
Laser-Empfänger LDX1 für rote und grüne Laserstrahle Robust mit Quickstart	SK700 SK103 / SK104 SK105 / SK106	LE00855702	
Wandhalterung	SK209GD / SK312GD	TK000ET03F	
Wand- und Deckenhalterung Schnellmechanismus oder Schraube Höhenverstellbar	SK105D / SK105GD SK106D / SK106GD	LE00870137	
L-Adapter 1/4" für Wand oder Stativ mit Magnet oder Schraube Adapter 5/8"-1/4"	SK104 SK105D / SK105GD SK106D / SK106GD	LE00870131	
PRO L-Adapter 1/4" Wie L-Adapter aber zusätzlich mit Boden-Punkt	SK103P SK105D / SK105GD SK106D / SK106GD	LE00870134	
L-Adapter 1/4" Extra Lang für Wand oder Stativ für Gebrauch mit Akku mit Magnet oder Schraube Adapter 5/8"-1/4" für Stativ	SK700D / SK700GD	LE00929104	
ADP09-Adapter zur Verwendung mit 8 x 1,5 V AAA-Batterien	SK700D / SK700GD SK209GDZ SK312GDZ SK40GD	CP00000001	
USB Kabel zur Verbindung von 14.4 und 18V Akku mit Akkuadapter ADP05	SK209GD / SK312GD SK105D / SK105GD SK106D / SK106GD	199010-3 199178-5	
Adapter ADP05 mit 2 USB-Anschlüssen (für Akkus Li-Ion 14.4V + 18V)	---	DECADP05	
Laserverstärkungsbrille für grüne Laserstrahlen	SK209GD / SK312GD SK106GD / SK105GD	LE00772796	
Laserverstärkungsbrille für rote Laserstrahlen	SK106D / SK105D	LE00834534	
Handschlaufe	SK209GD / SK312GD	199011-1	
Grosse Tasche für Geräte mit Zubehör	SK700D / SK700GD SK105D / SK105GD SK106D / SK106GD	LE00929103 832173-9	
Alu-Koffer	SK209GD / SK312GD	TKAK400M00	

STATIVE



Beschreibung	Bestell-Nr.	Preis inkl. MwSt.
--------------	-------------	-------------------

Mini-Stativ 400 – 1140 mm verstellbar für Innenanwendung mit 5/8" Gewinde
Gewicht: 1.4 kg

TK0LM1001F



Stativ 670 - 1800 mm verstellbar für Innenanwendung mit 5/8" Gewinde
Gewicht: 2.8 kg

TK0LM4001F



Stativ 790 - 2900 mm verstellbar für Innenanwendung mit 5/8" Gewinde
Gewicht: 3.6 kg

TK0LM5030F



Standard-Stativ aus Aluminium für Aussenanwendung, Leicht mit Flach-Kopf
Höhe max. = 1650 mm mit 5/8" Gewinde
Gewicht: 4.6 kg

P-81088



Ausziehbares Standard-Stativ aus Aluminium für Aussenanwendung
Regulierbar von 1400mm bis 2700 mm mit 5/8" Gewinde
Gewicht: 6.4 kg

P-81315





SCHLAUCHANSCHLÜSSE UND VERBINDUNGSMUFFEN

ANSCHLUSS-SCHEMA - GEBRAUCHTE WÖRTER

Nicht alle Adapter sind jedesmal notwendig. Meistens sind sie im Lieferumfang von der Maschine oder vom Schlauch inbegriffen.

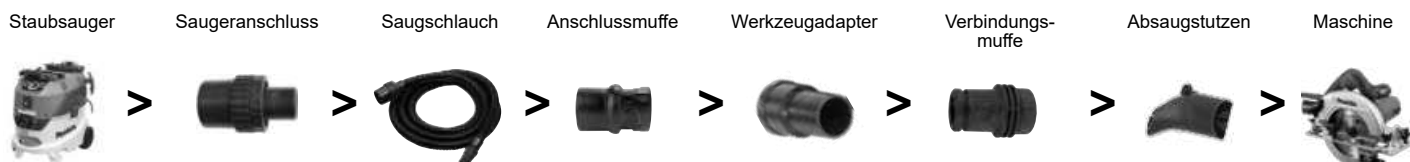

SCHEMA FÜR ANSCHLÜSSE







Staub ist sehr gesundheitsschädlich !

Verbinden Sie Ihre Maschinen zu einem Staubsauger !

Suchen Sie nachstehend die nötigen Adapter (die meisten sind im Lieferumfang enthalten). Die Anschluss-Größen (Ø) und nötigen Absaugstutzen von Ihrer Maschine finden Sie auf den nächsten zwei Seiten.

Viel effizienter als eine Schutzmaske !



Staubsauger	Mitgelieferter Schlauch	Werkzeugadapter	Verbindungsstufe	Anschluss-Größe
VC2010L VC3511L 	*P-72914 Ø 32 mm / 3.5 m	*P-72936	192349-3	22
		*P-72936	nicht nötig	24
		*P-72936	*W107404564	38
VC2512L 	*P-81739 Ø 32 mm / 3.5 m	*W107418661	nicht nötig	22
		*P-81745	nicht nötig	24
		*W107418680	nicht nötig	38
446LX 447LX 	*P-70487 Ø 27 mm / 3.0 m	*P-70415	192349-3	22
		*P-70415	nicht nötig	24
	*W15365 Ø 36 mm / 4.0 m	*W11597	nicht nötig	38
VC3012 VC4210 	*P-84084 Ø 32 mm / 4.0 m	*W107418678	nicht nötig	22
		*P-70378	nicht nötig	24
		*W107418688	nicht nötig	38
VC1310 VC2510 VC3210 DVC154LZ VC004G VC006G VC007G 	*195433-3 Ø 28 mm / 3.5 m	*195547-8	nicht nötig	22
		*195547-8	*195546-0	24
	*195434-1 Ø 38 mm / 2.5 m	nicht nötig	nicht nötig	38
DVC860 DVC862 DVC150 	*195434-1 Ø 38 mm / 2.5 m	nicht nötig	195548-6	22
		nicht nötig	195546-0	24
	DVC750Z : *140G04-3 Ø 38 mm / 1->2.5m	nicht nötig	nicht nötig	38
DVC863 DVC864 DVC154LZX DVC157L 	*195433-3 Ø 28 mm / 3.5 m	*195547-8	nicht nötig	22
		*195547-8	*195546-0	24
		*195545-2	nicht nötig	38
DVC260ZX DVC265ZXU DVC665Z VC009G VC012G 	*A-34235 Ø 28 mm / 1.5 m	*195547-8	nicht nötig	22
		*195547-8	*195546-0	24
		*195545-2	nicht nötig	38





* Im Lieferumfang des Staubsaugers enthalten

ABSAUGSTUTZEN

Modell	Absaug-Stutzen	Anschluss-Grösse	Bestell-Nr	Preis inkl. Mwst
--------	----------------	------------------	------------	------------------

Modell	Absaug-Stutzen	Anschluss-Grösse	Bestell-Nr	Preis inkl. Mwst
--------	----------------	------------------	------------	------------------

Stichsägen

JV100D JV101D JV0600 4329		Integriert	22	---
JV102D JV103D			22	*457801-1
DJV180 4350CT 4351FCT JV001G JV002G			22	*417853-4
DJV181 DJV182			24	*126331-0
DJV184 DJV185			24	413F05-1

Handkreissägen

BSS610 DSS610			22	*419283-5
BHS630 DHS630			22	*194314-8
HS300D HS301D			22	*452237-9
DRS780		Integriert	24	---
HS0600			24	*198263-1
HS6101 HS7101 HS7100			24	*195801-0
HS6601 HS7601 HS7611 DHS710 DHS782 / DHS783 HS003G / HS004G			24	*196520-1
DHS660 DHS661			24	*199230-9
DHS680			24	*196961-1
DHS900 DHS901 HS009G HS011G / HS012G			24	*136173-4
5008MG			38	*450079-5
5603R 5704R 5705R			38	*192420-3

Handkreissägen

5143R			38	*192490-2
5103R 5903R			38	*415426-7







Tauchsägen

SP6000 DSP600 DSP601 SP001G		Im Gehäuse enthalten	24	---
--------------------------------------	--	----------------------	----	-----

Trockenbausäge und Rotationsschneider

DSD180		Integriert	22	---
3706 DCO180 DCO181			22	193449-2

Stationäre Sägen

DLS111 DLS112 LS1019 LS004G			24	127427-0
DLS211 DLS212 LS1219L LS003G			24	127274-9
DLS713 DLS714 DLS600		Integriert	38	---
LS0714L / LS0816F LS0815FL LS1013L LS1016L LS1018L LS1216L LS1040F		Integriert	38	---
LF1000 LH1200FL		Integriert	38	---
2704 LB1200F 2712			38	419093-0
MLT100			38	JM27000090

Multifunktionswerkzeug

DTM50			22	*195965-0
DTM51			22	*196765-1

* Im Lieferumfang der Maschine

Irrtümer und Änderungen vorbehalten. Abbildungen können variieren. 02/2024.











ABSAUGSTUTZEN

Für Modell	Absaug-Stutzen	Anschluss-Grösse	Bestell-Nr.	Preis inkl. MwSt
------------	----------------	------------------	-------------	------------------





Multifunktionswerkzeug

DTM52 		22	*191R02-6	
TM3000C 		22	*196022-7	
TM3010C 		22	*196550-2	

Fräsen

RT0700C RT0702C 		38	*195559-1	
RT0700CX2J RT0702CX2J RP0900 DRT50 		38	*194733-8	
RP1110C RP1111C 	 	22	*122615-4 *122609-9	
RP2300FCX RP2302FCX 		38	*194934-8	
PJ7000C 3901 DPJ180 	Integriert	22	---	
CA5000X 	Integriert	24	---	

Hobel



N1923B 1923B 		38	*152464-5	
KP0800 DKP180 		38	*451329-1	
KP0810C DKP181 KP001G 	Integriert	38	---	

Schleifer

BO4555 BO4565 BO3700 BO3710 BO4900V 9046 DBO382 	Integriert	22	---	
BO5031 BO5041 BO6030 	Integriert	22	---	
BO6050 		24	143326-8	
9031 	Integriert	22	---	
9032 		22	122652-8	

Für Modell	Absaug-Stutzen	Anschluss-Grösse	Bestell-Nr.	Preis inkl. MwSt
------------	----------------	------------------	-------------	------------------

Schleifer

9911 9903 9404 	Integriert	22	---	
9403 	 O-Ring für 416497-7	22	416497-7 213415-4	
9741 		38	*410899-9	
DSL800 	Integriert	24	---	



	38	Siehe die verschiedenen Absaughauben für Winkelschleifer auf Seite 177		
---	----	--	--	--

Diamant-Werkzeuge



SG1250 SG1251 4100KB DCC500 	38	*416741-2	
SG150 SG180	Integriert	38	---
4112HS 	38	*192613-2	

Hämmer



Siehe verschiedene Absaug-Systeme für Hämmer auf den nächsten Seiten.	22		
---	----	--	--



* Im Lieferumfang der Maschine

Preise sind unverbindlich empfohlene VK-Preise.

ABSAUGSYSTEME FÜR HÄMMER



Beschreibung	Geeignet für Modelle	Bestell-Nr.	Preis inkl. MwSt
Staubfangschutz für SDS-PLUS Bohrer	Bohrer Ø 6 bis 14 mm	421342-3	
	Bohrer Ø 12 bis 16 mm	421664-1	
Wandabsaugset universal	bis Bohrer Ø 24mm	P-80488	
Staubdichtung zu Bohrhammer Absaugset ø 25 mm		421396-0	
Staubschutzkappe zu Bohrhammer Absaugset ø 25 mm		421384-7	
Absaugset Bohrhämmer Anschluss 22	HR2450 / HR2440 HR2470 / HR2811 / BHR261 BHR262 / HR2650 / HR2651	193472-7	
Absaugset Bohren und Meisseln Anschluss 22	HR005G / DHR400 HR4003C / HR4013C HM001G / HM002G / HM1213C HM0871C / HM1111C / HM1214C	199142-6	
	HR5202C / HR5212C	196858-4	
	HR006G	191N81-0	
Absaugset - Meisseln Mit Schlauch Anschluss 22	Alle Bohr und Stemmhämmer mit L-Bauform	199144-2	
Absaugset Ersatzteile Ohne Schlauch Anschluss 22	199144-2	199143-4	
Staubkappe flexibel	HR2631FT / HR2630T / HR2611FT	195180-6	
	DHR243/DHR283	195179-1	
	DHR264	194580-7	
	HR2631F / HR2630 / HR2611F HR2610 / HR2600 / DHR263 / HR007G	195173-3	
	DHR183 / HR010G	1911P8-4	
Staubkappe flexibel (erfordert Adapterset)		198362-9	
Adapterset zu Staubkappe 198362-9	HR140D/HR166D/DHR171 HR1840/HR1841F/DHR182	194581-5	
Adapterset zu Staubkappe 198362-9	BHR262/DHR264/DHR263 HR2810T/HR2811FT/DHR241	194582-3	



Komfortabel, kabellos und staubarm arbeiten







Das AWS-System von Makita übernimmt das lästige Ein- und Ausschalten des Staubsaugers - bequem und kabellos. Immer wenn das Werkzeug läuft, läuft auch der Staubsauger.

Siehe AWS-Einheit auf Seite 250.



ABSAUGSYSTEM MIT HEPA-FILTER FÜR HÄMMER



Beschreibung	Name	Geeignet für Modelle	Bestell-Nr.	Preis inkl. MwSt
	DX07	BHR243 / DHR243	199570-5	
	DX05	DHR182	199660-4	
	DX09	DHR283	199585-2	
	DX11	HR3012FC / HR009G	191G00-4	
	DX14	HR002	191E60-4	
	DX15	HR007G	191X40-4	
	DX16	DHR183 / HR010G	1911P2-6	
		HR2651T Produktion ab 03/2018	136017-8	
		HR2650 / HR2651 Produktion ab 03/2018	136018-6	
	Absaugkappe	Für Staubabsaug-System	413A88-1	
	Gummi-Dichtung für Absaugkappe	Absaugkappe Art. 413A88-1	422784-4	
		DX02	196163-9	
		DX05	199595-9	
		DX11	191F49-8	
		DX07 / DX09 / DX14	199555-1	
		DX15	199586-0	
		HR2650 / HR2651/T	199978-3	
		DX16	1911P5-0	
	Ersatz-HEPA Filter für Artikel	DX05 / DX16	199596-7	
		DX02 / DX07 / DX09 DX11 / DX14 / DX15 HR2650 / HR2651/T	199557-7	

ORIGINAL-ZUBEHÖR - RÜCKENTRAGBARE MODELLE



- ✓ = geliefert original
- = Opzional
- ✗ = Nicht geeignet



		DVC261ZX11	DVC265ZXU	DVC660Z	DVC665Z	VC008GZ	VC009GZ01	VC011GZ	VC012GZ01	Bestell-Nr.
Schlauch	Ø 28 mm - 1m	✓	○	○	○	○	○	○	○	143787-2
	Ø 32 mm - 1m	○	○	✓	○	✓	○	✓	○	140F62-3
	Ø 28 mm - 1,5m	○	✓	○	✓	○	✓	○	✓	A-34235
Handrohr gebogen mit Lock-System	Ø 28 mm	✓	○	○	○	○	○	○	○	127093-3
	Ø 32 mm	○	○	✓	○	✓	○	✓	○	140G26-3
Rohr mit Lock-System	50>85 cm Alu	✓	○	✓	○	✓	○	✓	○	140G19-0
Bodendüse	28,5 cm	✓	○	✓	○	○	○	○	○	199454-7
	32 cm	○	○	○	○	✓	○	✓	○	191G86-8
Werkzeug-Adapter	> 22	○	✓	○	✓	○	✓	○	✓	195547-8
	> 38	○	✓	○	✓	○	✓	○	✓	195545-2
	> 24	○	✓	○	✓	○	✓	○	✓	195546-0
Schlauchhalter		✓	✓	✓	✓	✓	✓	✓	✓	166116-2
HEPA Filter		✓	✓	✗	✗	✗	✗	✗	✗	127725-2
		✗	✗	✓	✓	✗	✗	✓	✓	191D12-9
		✗	✗	✗	✗	✓	✓	✗	✗	191Y27-2
Vlies-Staub sack 10 Stk		○	○	✗	✗	✓	✓	✗	✗	197903-8
		✗	✗	○	○	✗	✗	✓	✓	191C26-2
Staubsack leerbar		○	○	✗	✗	✓	○	✗	✗	197899-3
		✗	✗	○	○	✗	✗	✓	✓	191C30-1
Gummidüse		✓	○	✓	○	○	○	○	○	197901-2
Fugendüse 30 cm		○	○	○	○	✓	○	✓	○	198919-6
Washbares Polster für Schultergurt		○	○	✗	✗	○	○	✗	✗	191Y14-1
AWS-Einheit mit Bluetooth-Funktion (siehe Seite 250)		✗	✗	✗	✗	✗	✓	✗	✓	198900-7

ABSAUGSCHLÄUCHE Ø 28/32 MM

SCHLÄUCHE ZUM REINIGEN (ZU BRAUCHEN MIT GEBOGENEN HANDGRIFFEN)

DVC260 / DVC261 / DVC660 / DVC155L / VC003G / VC005G / VC008G / VC011G



Ø	Länge	Beschreibung	Im Lieferumfang von folgenden Modellen	Bestell-Nr.	Preis inkl. MwSt
28	1,0	Schlauch für Reinigungsarbeiten, (mit gebogenem Handrohr Ø 28 mm)	DVC260Z DVC261Z DVC261ZX11	143787-2	
32	1,0	Schlauch für Reinigungsarbeiten gegen Spuren geschützt (mit gebogenem Handrohr Ø 32 mm)	DVC660Z / VC008G VC011G	140F62-3	
32	1,7	Schlauch für Reinigungsarbeiten gegen Spuren geschützt (mit gebogenem Handrohr Ø 32 mm)	DVC155L VC003G / VC005G	199493-7	

GEBOGENE HANDGRIFFE



Beschreibung	Bestell-Nr.	Preis inkl. MwSt
Gebogener Handgriff ohne Lock-System	für Schlauch Ø 28 mm	126756-8
	für Schlauch Ø 32 mm	458184-2
Gebogener Handgriff mit Lock-System	für Schlauch Ø 28 mm	127093-3
	für Schlauch Ø 32 mm	140G26-3



VERSCHIEDENES ZUBEHÖR Ø 28/32 MM

Für CL001G, CL003G, CL070D, CL100D, CL102D, CL104D, CL183D, DCL140, DCL180, DCL182, DCL184, CL106D, CL107D, CL114FD, DCL280F, DCL281F, CL121D, DVC260Z, DVC260ZX, DVC261Z, DVC261ZX11, DVC265ZXU, DVC660Z, DVC665Z, VC008G, VC009G, VC011G, VC012G, CL003G, DCL283F, DCL284F und DCL286F.



Beschreibung	Farbe	Bestell-Nr.	Preis inkl. MwSt
Handliche Bodendüse 220 mm mit 4 Laufrädchen	Weiss	127825-8	
	Schwarz	127828-2	
	Blau	127827-4	
Bodendüse standard 225 mm	Weiss	123486-2	
	Schwarz	123539-7	
	Blau	123488-8	
Teppichbürste 220 mm	Weiss	198528-1	
	Schwarz	198529-9	
	Blau	198527-3	
Bodendüse 320 mm mit Umschalter Teppich/harter Boden	Weiss	198183-9	
Bodendüse 320 mm mit Umschalter und mit Laufräder - Teppich/harter Boden	Weiss	191G86-8	
Bodendüse schwarz, Breite 28,5 cm für harte Teppiche und Böden	Schwarz	199454-7	
Handliche Düse für harten Boden 260 mm Ideal für Treppenhäuser und andere enge Stellen. Nass und trocken.	Weiss	1911J4-0	
Handliche Teppichdüse 260 mm Ideal für Treppenhäuser und andere enge Stellen.	Weiss	1911J6-6	
Polsterdüse für Autositze	Weiss	199038-1	
	Schwarz	199039-9	
Düse für Auto-Bodenmatten	Blau	199041-2	
	Blau	459056-4	
Fugendüse 160 mm	Weiss	451240-7	
	Schwarz	456586-6	
	Blau	413859-0	
Fugendüse 300 mm	Weiss	198919-6	
	Schwarz	198992-6	
	Blau	198990-0	
Rundbürste mit drehbarem Kopf	Weiss	198878-4	
	Schwarz	198555-8	
	Blau	198553-2	
Regalbürste länglich L = 172 mm	Weiss	198873-4	
	Schwarz	198540-1	
	Blau	198538-8	

VERSCHIEDENES ZUBEHÖR Ø 28/32 MM

Für CL001G, CL003G, CL070D, CL100D, CL102D, CL104D, CL183D, DCL140, DCL180, DCL182, DCL184, CL106D, CL107D, CL114FD, DCL280F, DCL281F, CL121D, DVC260Z, DVC260ZX, DVC261Z, DVC261ZX11, DVC265ZXU, DVC660Z, DVC665Z, VC008G, VC009G, VC011G, VC012G, CL003G, DCL283F, DCL284F et DCL286F.



	Beschreibung	Farbe	Bestell-Nr.	Preis inkl. Mwst
	Verlängerungsrohr für Handstaubsauger ohne Lock-System	Schwarz	456587-4	
		Blau	451244-9	
	mit Lock-System DCL280F / DCL281F / CL001G / DCL283F / DCL284F / DCL286F	Blau	459356-2	
	Teleskopisches Rohr aus Kunststoff ohne Lock-System L = 50 bis 85 cm	Weiss	198560-5	
	Teleskopisches Rohr aus Aluminium mit Lock-System L = 50>85 cm	Grau	140G19-0	
	Kabelhalter	Schwarz	166116-2	
	Fugendüsenhalter	Schwarz	456585-8	
		Blau	451245-7	
	Fugendüsenhalter für Handstaubsauger	Blau	459355-4	
	Kabel- und Zubehör- Halter	Schwarz	195544-4	
		Weiss	198868-7	
	Flexibler Schlauch 45cm	Blau	198545-1	
		Schwarz	198547-7	
	Flexibler und dehnbarer Schlauch 30 bis 100 cm	Schwarz	191E30-3	
	Absaugschlauch-Set für Fahrzeug 4-teilig	Creme	191750-9	
	Saugdüse konisch Ø 22mm > 9 mm / 380 mm lang (nur mit Schlauchanschluss Art. 195547-8 für Ø 28mm)	Weiss	192236-6	
	Gummidüse	Grau	197901-2	
	Kleine Bürste mit drehbarem Kopf 360 mm	Blau	140H94-2	
	Housse de harnais lavable pour VC008G et VC009G en mesh pour une meilleure respirabilité		191Y14-1	

Siehe auch die Zyklone für Hand-Staubsauger auf Seite 247.

ABSAUGSCHLÄUCHE Ø 28 MM

SCHLÄUCHE UND SCHLAUCHANSCHLÜSSE

VC1310 / VC2510 / VC3210 / DVC863 / DVC864 / DVC154 / DVC157

VC004G / VC006G / VC007G



Ø	Länge	Beschreibung	Geeignet für Modelle	Bestell-Nr.	Preis inkl. MwSt
28	3,5	Schlauch antistatisch, inkl. Anschlüsse 22mm Nr 195547, 38mm Nr 195545-2 und Verbindungsmuffe 24mm Nr 195546-0	VC1310, VC2510, VC3210L DVC863 / DVC864 DVC154 / DVC157L VC004G VC006G / VC007G	*195433-3	
		Werkzeugadapter > 22 mm	Schlauch 195433-3	**195547-8	
		Werkzeugadapter > 38 mm	Schlauch 195433-3	**195545-2	
		Verbindungsmuffe für Anschluss > 24 mm (braucht Werkzeugadapter>22) Verbindung 22 > 24/35 mm (int./ext.)	Schlauch 195433-3	**195546-0	

DVC260 / DVC261 / DVC265 / DVC660 / DVC665 / VC009G



Ø	Länge	Beschreibung	Geeignet für Modelle	Bestell-Nr.	Preis inkl. MwSt
28	1,5	Schlauch inkl. Anschlüsse 22 Nr 195547-8, und 38 Nr 195545-2	DVC260ZX DVC265Z VC009G	*A-34235	
		Werkzeugadapter > 22 mm	Schlauch A-34235	**195547-8	
		Werkzeugadapter > 38 mm	Schlauch A-34235	**195545-2	
		Verbindungsmuffe für Anschluss > 24 mm (braucht Werkzeugadapter>22) Verbindung 22 > 24/35 mm (int./ext.)	Schlauch A-34235	*195546-0	

* Im Lieferumfang vom Staubsauger / **Im Lieferumfang vom Schlauch







ABSAUGSCHLAUCH Ø 38 MM

VC1310 / VC2510 / VC3210 / DVC860 / DVC862 / DVC150 / VC004G / VC006G / VC007G

Schlauch und Zubehör auch für Staubsauger Modelle DVC863, DVC864, DVC154 und DVC157











SCHLAUCH UND SCHLAUCHANSCHLUSS

	Ø	Länge	Beschreibung	Geeignet für Modelle	Bestell-Nr.	Preis inkl. MwSt
	38	2,5	Saugschlauch mit gebogenem Griffstück mit Werkzeugadapter > 38 mm	VC1310, VC2510, VC3210L, DVC860, DVC862, DVC150, VC004G, VC006G, VC007G	195434-1*	
			Werkzeugadapter > 22 mm	Schläuche 195434-1, 140G04-3	195548-6	
			Verbindungsuffe für Anschluss > 24	Schläuche 195434-1, 140G04-3	195546-0	
	19	2,5	Hochflexibler Absaugschlauch für hohe Bewegungsfreiheit bei Gebrauch von kleinen Maschinen, nur mit Werkzeugadapter >22	Schläuche mit Werkzeugadapter > 38 mm	192108-5	

* Im Lieferumfang der Staubsauger

VERSCHIEDENES

	Beschreibung	Bestell-Nr.	Preis inkl. MwSt
	Gebogenes Rohr Ø 38 mm L=550mm	192562-3	
	Gerades Saugrohr, Aluminium Ø 38 mm L=550mm	192563-1	
	Bodendüse für trockenen Boden	195549-4	
	Universal-Bodendüse Ø 38 mm 300 mm / Weiss Nass und trocken Original mit DVC860/DVC862/DVC150	195551-7	
	Bodendüse für harter Teppich oder trockener Boden	199455-5	
	Schmaldüse 320 mm lang Ø 38 mm	410306-2	
	Saugdüse konisch Ø 22 mm > 9 mm / 380 mm lang (nur mit Werkzeugadapter >22 Art. 195548-6)	192236-6	
	Runde Bürste Ø 38mm	191657-9	
	Reinigungs-Set mit Schlauch Ø 38 mm 2,5m, gebogenes Rohr, gerades Rohr, Universaldüse für nass und trocken, Schmaldüse	195439-1	
	Makpac Halter für VC1310/VC2510/VC3210 wird auf dem Staubsauger fixiert	198599-8	

ABSAUGSCHLÄUCHE Ø 32 MM

MODELLE VC2010L / VC3511L / VC2512L / VC3012 / VC4210

Passen auch auf Staubsauger 446L und 447L.





SCHLÄUCHE UND WERKZEUGADAPTER PROFI-SYSTEM

	Ø	Länge	Beschreibung	Geliefert mit	Bestell-Nr.	Preis inkl. MwSt
	32	4,0	Saugschlauch mit Quicksystem antistatisch, komplett mit Werkzeugadapter für Quicksystem	VC3012M/L VC4210M/L	P-84084	
	32		Drehbarer Saugeranschluss antistatisch (zwischen Staubsauger und Saugschlauch)	Schlauch P-84084	W30928	
	32		Standard Anschlussmuffe für Quicksystem antistatisch	Schlauch P-84084	W107417866	
Dazu passende Werkzeugadapter :						
	32		Werkzeugadapter > 24 mm Antistatisch mit Quicksystem	VC3012M/L VC4210M/L	P-70378	
	32		Werkzeugadapter > 38 mm Antistatisch mit Quicksystem	VC3012M/L VC4210M/L	W107418688	
	32		Werkzeugadapter > 22 mm Antistatisch mit Quicksystem Nicht für M Version	VC3012L VC4210L	W107418678	

SCHLÄUCHE UND WERKZEUGADAPTER

	Ø	Länge	Beschreibung	Geliefert mit	Bestell-Nr.	Preis inkl. MwSt
	32	3,5	Saugschlauch mit gebogenem Handgriff	VC2512L VC2000L	P-81739	

Dazu passende Werkzeugadapter :

	32		Werkzeugadapter > 24 mm mit Luftmengenregulierung	VC2512L VC2000L	P-81745	
	32		Werkzeugadapter > 38 mm	VC2512L VC2000L	W107418680	
	32		Werkzeugadapter > 22 mm mit Luftmengenregulierung	VC2512L VC2000L	W107418661	

	Ø	Länge	Beschreibung	Geliefert mit	Bestell-Nr.	Preis inkl. MwSt
	32	3,5	Saugschlauch inkl. gebogener Handgriff Art. P-72908	VC2010L VC3511L	P-72914	
	32		Gebogener Handgriff mit Saugkraftregler, Plastik	Schlauch P-72914	P-72908	

Dazu passende Werkzeugadapter :

	32		Werkzeugadapter > 24 mm	VC2010L VC3511L	P-72936	
---	----	--	-------------------------	--------------------	---------	--

ABSAUGSCHLÄUCHE Ø 36 UND 27 MM

MODELLE 446L UND 447L





Passen auch auf Staubsauger VC2010L, VC3511L, VC2512L, VC2000L, VC3012, VC4210



SCHLÄUCHE UND SCHLAUCHANSCHLÜSSE Ø 36 MM

	Ø	Länge	Beschreibung	Geliefert mit	Bestell-Nr.	Preis inkl. Mwst
	36	4,0	Saugschlauch inkl. drehbarer Saugeranschluss P-70390 und Werkzeugadapter >38 Art. W11597	446X 447X	W15365	
	36	4,0	Saugschlauch mit Quicksystem , Inkl. drehbarer Saugeranschluss P-70390 und Anschlussmuffe für Quicksystem W302001345		W25537	
	36	3,0	Saugschlauch mit Quicksystem antistatisch inkl. drehbarer Saugeranschluss P-70390 und Profi Anschlussmuffe W46690		P-70362	
	36		Drehbarer Saugeranschluss	Schläuche W15365 W25537 P-70362	P-70390	
	36		Profi Anschlussmuffe für Quicksystem antistatisch	446X 447X	W46690	
	36		Standard Anschlussmuffe für Quicksystem antistatisch		W302001345	
Dazu passende Werkzeugadapter : (siehe auch Anschlussmuffen auf Seite 236)						
	36		Werkzeugadapter > 38 mm	446X 447X	W11597	
	36		Werkzeugadapter > 38 mm antistatisch (für Schlauch P-70362)		P-70421	
	36		Anschlusskupplung, drehbar, für Bürsten in Kombination mit Quicksystem Anschluss		W29457	

SCHLÄUCHE UND SCHLAUCHANSCHLÜSSE Ø 27 MM

	Ø	Länge	Beschreibung	Geliefert mit	Bestell-Nr.	Preis inkl. Mwst
	27	3,0	Saugschlauch antistatisch, inkl. drehbarer Saugeranschluss P-70409, drehbare Anschlussmuffe W63509, Werkzeugadapter > 24 mm P-70415	446X 447X	P-70487	
	27		Drehbarer Saugeranschluss antistatisch	Schlauch P-70487	P-70409	
Dazu passende Werkzeugadapter :						
	27		Drehbare Anschlussmuffe für P-70415	446X 447X	W63509	
	27		Werkzeugadapter > 24 mm Antistatisch (mit Anschlussmuffe W63509)	446X 447X	P-70415	
	27		Verbindungsmuffe für Anschluss > 22		192349-3	

ABSAUGSCHLÄUCHE Ø 27, 32, 36 MM

MODELLE VC2000L / VC2010L / VC3511L / VC2512L / VC3012 / VC4210 / 446L / 447L

ROHRE UND BODENDÜSEN



Beschreibung	Bestell-Nr.	Preis inkl. MwSt
Gebogener Handgriff - Chromstahl Ø 36 x 380 mm	P-70346	
Saugrohr-Set aus aus rostfreiem Stahl, 3-teilig 350 mm	W107418350	
Bodendüse nass/trocken Ø 36 x 300 mm / Schwarz	P-81789	
Schmaldüse Ø 36 x 300 mm	W6084	
Reinigungs-Set mit 3-teiligem Saugrohr, Schmaldüse, gebogenem Handgriff und Bodendüse Artikel P-70346, W107418350, P-81789, W6084 Kann im Makpac Transportkoffer verstaut werden	W107418349	
Saugrohr-Set 2-teilig - aus rostfreiem Stahl Ø 36 x 500 mm	P-70437	
Saugrohr-Set 2-teilig - aus Aluminium grau Ø 36 x 500 mm	W107400032	
Universaldüse Ø 36 x 115 mm	W14295	
Standard Bodendüse Ø 36 x 300 mm	W302002331	
Bodendüse umschaltbar Boden / Teppich Ø 36 x 275 mm	P-70465	
Profi-Bodendüse - Ø 36 x 350 mm Für Nass- / Trockenbetrieb	P-72958	
Ersatz-Bürsten für P-72958 (Paar)	W60358	
Ersatz-Gummilippen für P-72958	W60359	
Spezial-Bodendüse - höhenverstellbar Ø 36 x 405 mm	P-72964	
Ersatz-Gummilippen für P-72964	W6114	

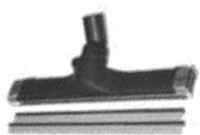

ABSAUGSCHLÄUCHE Ø 27, 32 UND 36 MM

MODELLE VC2000L / VC2010L / VC3511L / VC2512L / VC3012 / VC4210 / 446L / 447L

DÜSEN, BÜRSTEN UND WEITERES



Beschreibung	Bestell-Nr.	Preis inkl. MwSt
Standard Anschlussmuffe für Quicksystem antistatisch Ø 32 mm	W107417866	
Standard Anschlussmuffe für Quicksystem antistatisch Ø 36 mm	W302001345	
Profi Anschlussmuffe für Quicksystem antistatisch Ø 36 mm	W46690	
Anschlusskupplung, drehbar, für Bürsten in Kombination mit Quicksystem Anschluss	W29457	
Saugeranschluss Y-Kupplung Ein Staubsauger für 2 Schläuche Für 446L / 447L/M / VC3012L/M / VC4210L/M	P-81795	
Universal-Bürste Ø 36 x 230 mm	P-70471	
Heizkörperbürsten-Düse Ø 36 / 95 x 160 mm	W5144	
Fugendüse - Ø 36 x 300 mm	W6084	
Saugpinsel - Ø 36 / 40 x 70 x 115 mm	W5146	
Schrägrohrdüse aus Gummi Ø 36 x 185 mm	W5067	
Saugrohrhalter - Ø 36 mm Für Modelle VC2010L und VC3511L	W60609	
Werkzeug-/Zubehörbox für VC2512L	W107409980	
Bügelgriff zum leichteren Manövrieren bzw. Transport durch Treppenhäuser für VC4210L/M	W107418356	
Halter für Makpac Transportkoffer für Modell VC4210L/M	W107418357	

ABSAUGSCHLÄUCHE Ø 27, 32 UND 36 MM

PROFI-SETS

FÜR MODELLE 446, 447, VC2010, VC3511, VC2512, VC3012, VC4210



Bürsten-Set Büro & Haus - 4-teilig

1x Universal-Bürste P-70471
1x Universaldüse W14295
1x Heizkörperbürste W5144
1x Fugendüse W6084

P-70502



Bürsten-Set Fahrzeug - 3-teilig

1x Universaldüse W14295
1x Saugpinsel W5146
1x Schrägrohrdüse W5067

P-70518



Starter-Set Ø 36 mm - 7-teilig

1x Fugendüse W6084
1x Bodendüse P-70465
1x Handrohr gebogen Inox P-70346
1x Halter W60609
1x Universaldüse W14295
1x Saugpinsel W5146
1 Paar Verlängerungsrohre P-70437

P-70312



Standard-Set Ø 36 mm - 5-teilig

1x Saugschlauch W25537 4m
1x Handrohr gebogen Inox P-70346
1x Halter W60609
1x Bodendüse W302002331
1 Paar Verlängerungsrohre P-70437

P-70328





Profi-Set Ø 36 mm - 8-teilig

1x Saugschlauch W25537 4m
1x Fugendüse W6084,
1x Handrohr gebogen Inox P-70346
1x Halter W60609
1x Profi-Bodendüse P-72958,
1x Universal-Bürste P-70471
1x Universaldüse W14295
1 Paar Verlängerungsrohre P-70437

P-73075

MULTI-MARKEN ADAPTER

	Beschreibung	Bestell-Nr.	Preis inkl. MwSt
Ø aussen 32 mm  Ø aussen 32 mm	Multi-Marken Adapter für Zubehör mit Aussendurchmesser von Ø 32 mm	191M77-5	
Ø aussen 32 mm  Ø aussen 35 mm	Multi-Marken Adapter für Zubehör mit Aussendurchmesser von Ø 35 mm	191M78-3	
Ø aussen 32 mm  Ø aussen 38 mm	Multi-Marken Adapter für Zubehör mit Aussendurchmesser von Ø 38 mm	191M79-1	



DETAILIERTE GRÖSSEN VON ANSCHLÜSSEN

192349-3  25 mm 22 mm 19,5 mm 25 mm	P-70421  54 mm 40 mm 37,5 mm 45 mm	P-72936  53 mm 46 mm 25,5 mm 35 mm 38 mm 50 mm	195547-8  25 mm 22 mm 28 mm Schlauchgewinde	195546-0  35 mm 24 mm Anschluss mit 195547-8	195545-2  44 mm 38 mm 28 mm Schlauchgewinde	195548-6  25 mm 22 mm 32,5 mm 37 mm
--	---	---	--	---	--	--

AKKU-STAUBSAUGER - SPEZIFISCH

INDUSTRIE STAUBSAUGER ROBOTER DRC200



Beschreibung	Für Modell	Bestell-Nr.	Preis inkl. MwSt
Sensor Markierungsband (Selbstklebend), Rolle 15 m	DRC200	SH00000231	
Seitenbürsten 2 Stück standard	DRC200	SH00000065	
Filterelement	DRC200	SH00000213	
Hauptbürste standard	DRC200	SH00000313	
Hauptbürsten-Deckel	DRC200	SH00000314	
Fernbedienung	DRC200	SH00000219	

INDUSTRIE STAUBSAUGER ROBOTER DRC300

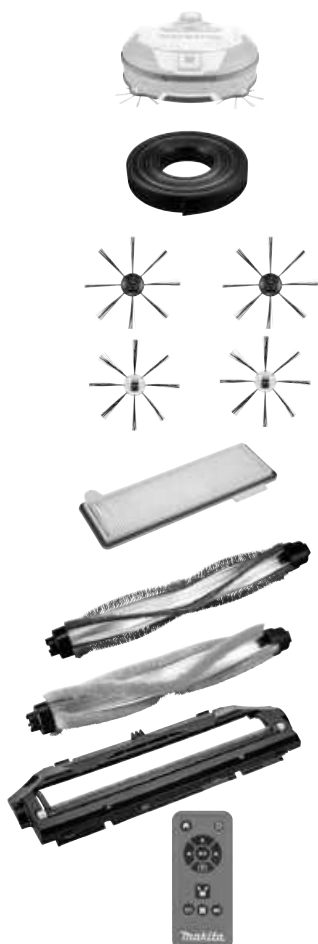

Beschreibung	Für Modell	Bestell-Nr.	Preis inkl. MwSt
Schaumschutz	DRC300	191X35-7	
Magnetisches Markierungsband 5m	DRC300	191P18-9	
Seitenbürsten 2 Stück standard	DRC300	191P28-6	
Seitenbürsten 2 Stück weich	DRC300	191P26-0	
HEPA Filter	DRC300	191P31-7	
Hauptbürste standard	DRC300	191P22-8	
Hauptbürste weich	DRC300	191P20-2	
Hauptbürsten-Deckel	DRC300	191P24-4	
Fernbedienung	DRC300	620H54-5	

AKKU-STAUBSAUGER - SPEZIFISCHES ZUBEHÖR

AKKU-STAUBSAUGER 18V DCL500 / DCL501



Beschreibung	Farbe	Bestell-Nr.	Preis inkl. MwSt
Kompletter Schlauch mit Griff und Schalter	Grau	SH00000034	
Saugrohr regulierbar von 50 bis 85 cm	Grau	198560-5	
Bodendüse 250 mm	Grau	SH00000058	
Fugendüse	Grau	SH00000042	
Schlauch-Befestigung	Grau	SH00000041	

STAUBSAUGER UND BLASER 18V DVC350



Beschreibung	Bestell-Nr.	Preis inkl. MwSt
Staubsack aus Stoff (standard)	122918-6	
Schlauch Ø 28 L = 2.5 m Inklusive Anschlussmuffen 38 + 22	140456-6	
Blasrohr Gummi L = 22 cm (standard)	132025-7	
Tragriemen	166094-6	

AKKU-STAUBSAUGER - SPEZIFISCHES ZUBEHÖR

STAUBSAUGER UND BLÄSER 18V DVC750



Beschreibung	Bestell-Nr.	Preis inkl. MwSt
Teleskopschlauch Ø 32 mm L = 1->2.5 m Anschluss Ø 38 mm	140G04-3	
Düse Ø 38 mm	458891-7	
Fugendüse 185 mm Ø 38 mm	458919-1	
Bürste Ø 38 mm	191657-9	
Adapter Ø 38 / 32 für Rohe und Düsen Ø 28/32 von Seite 230	418500-0	
Tragriemen	199486-4	
HEPA-Filter	162518-0	
Set Vorfilter und Schaumstofffilter (für Trockeneinsatz - über den HEPA-Filter)	199827-4	
Vorfilter	162635-6	
Schaumstofffilter	422449-8	
Wasserfilter Einsatz für Wasser oder Nass-Staub	191M39-3	

AUTO- STAUBSAUGER UND BLÄSER CL121D UND DCL184



Beschreibung	Bestell-Nr.	Preis inkl. MwSt
Teleskopschlauch L = 0.90 m	140H92-6	
Blas-Düse komplett mit Schlauch	140J64-3	
Schmaldüse grau aus Gummi 30 cm	422437-5	
Schulterriemen	199486-4	
Transporttasche	199900-0	

AKKU-STAUBSAUGER - SPEZIFISCHES ZUBEHÖR

STAUBSAUGER DVC560 (2X18V) UND VC010G (40VMAX)



Beschreibung	Für Modell	Bestell-Nr.	Preis inkl. MwSt
Extensibler Saugschlauch Ø 28 mm, Länge 70 cm	DVC560 / VC010G	140S37-0	
Saugrohr Für das Staubsaugen in der Höhe und in Ecken	DVC560 / VC010G	127522-6	
Vlies-Staubstreck - 10 Stück	DVC560 / VC010G	191D63-2	
HEPA-Filter	DVC560/VC010G	191E39-5	
Bürste komplett	DVC560	191D69-0	
	VC010G	1914B1-8	
Zyklon komplett mit Handgriff und Schlauch	DVC560/VC010G	1912B1-6	

Düsen, Bürsten und weiteres Zubehör zu diese Staubsauger siehe Seite 229



FILTER UND STAUBSÄCKE

MODELLE VC2010L, VC3511L, VC2512L, VC2000L, VC3012L, 446L, 447L, VC4210



Für Modell	Beschreibung	Bestell-Nr.	Preis inkl. MwSt
446L VC2000L VC2010L / VC2512L VC3012L / VC3511L	Filterelement aus PET-Vlies	P-70219	
447L		P-70225	
VC4210L/M	Filterelement aus Teflon	W107418351	
VC4210L/M	Luftfilter für Motor aus Schaum (Original)	W107415096	
VC4210L/M	Luftfilter für Motor aus Teflon (Opzional)	W107418352	
VC4210L/M		W107418353	
VC2000L VC2010L / VC2512L	Filtersack Gewebe 5 Stk	P-72899	
VC3511L		P-78293	
446L / VC3012L		P-84078	
446L	Papierfiltersack 5 Stk	P-70194	
447L		P-70203	
VC4210L/M	Wiederverwendbarer Filtersack «LongLife»	W107418354	
	Ersatzverschluss	W107419626	
446L / VC2000L VC2010L / VC2512L VC3012L / VC3511L	Entsorgungssack 5 Stk	P-70297	
VC4210L/M		W107418355	
447LX		P-70306	

IDEALE ANWENDUNG DER STAUBSÄCKE

Beispiele		Sägemehl Holzstaub Staub allgemein	Feinstaub Beton, Gips, Ziegel Fermacell	Staub klebrig Russ Carrosserie-Lack
		VC2512L VC3012L VC3210L	Vliessfiltersack	X
Entsorgungssack	√		X	X
VC4210	Vliessfiltersack	X	X	√
	Entsorgungssack	√	√	X

ACHTUNG : Damit die Technologien funktionieren, ist es zwingend die Angaben der Tabelle zu befolgen

FILTER UND FILTERSÄCKE FÜR VC1310L / VC2510L / VC3210L

Filterreinigung (VC1310L, VC2510L, VC3210L)

Erreicht durch ein 3-stufiges Filtersystem : Feinfilter + Schaumstofffilter + Vorfilter

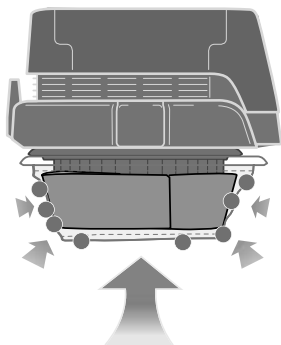

Beim Einschalten des Staubsaugers wird der Vorfilter über den Schaumstoff und Feinfilter angesaugt.

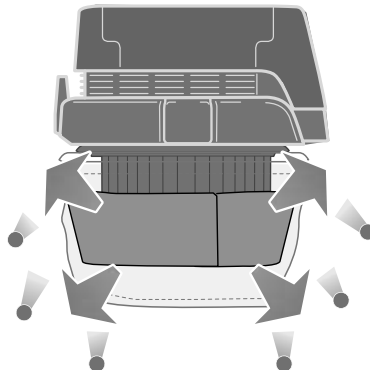

Sobald der Staubsauger ausgeschaltet ist, kehrt der Schaumstofffilter in den Original-Zustand zurück. Die angehäuften Staubpartikel fallen in den Behälter, der Vorfilter ist wieder sauber und bereit für den nächsten Einsatz.



Immer hohe Saugleistung

Einfache Filterreinigung durch einfaches Abklappen des Vorfilters

Leise Reinigung, da Dämpfer und Vorfilter keinen Lärm machen

Trockensaugen



Feinfilter



Schaumstoff-Filter



Vorfilter

Zusätzlich:

erleichtert das Entleeren des Behälters



Entsorgungssack

Trockensaugen SPECIAL

Für Gips, Steinstaub...



Feinfilter



Schaumstoff-Filter



Vorfilter



Filtersack Gewebe

Nasssaugen SPECIAL



Feinfilter



Schaumstoff-Filter



Wasser-Filter



Für Modell	Beschreibung	Bestell-Nr.	Preis inkl. MwSt
VC1310L	Feinfilter	195438-3	
VC2510L / VC3210L		195441-4	
VC1310L / VC2510L VC3210L	Schaumstofffilter	195552-5	
VC1310L	Vorfilter	195553-3	
VC2510L		195554-1	
VC3210L		195612-3	
VC1310L	Wasserfilter	195555-9	
VC2510L		195556-7	
VC3210L		195611-5	
VC1310L / VC2510L	Staubsack Vlies 5 Stk	195557-5	
VC3210L		195558-3	
VC1310L	Entsorgungssack Plastik 10 Stk	195432-5	
VC2510L / VC3210L		195440-6	

FILTER UND FILTERSÄCKE FÜR AKKU-STAUBSAUGER



Für Modell	Beschreibung	Bestell-Nr.	Preis inkl. MwSt
DVC260 / DVC261 / DVC265 VC008G / VC009G	Filtersack Gewebe	197899-3	
DVC660 / DVC665 / VC012G		191C30-1	
DVC260 / DVC261 / DVC265		127725-2	
VC008G / VC009G	HEPA Feinfilter	191Y27-2	
DVC660 / DVC665		191D12-9	
DVC260 / DVC261 / DVC265 VC008G / VC009G	Vlies-Staubsack 10 Stk	197903-8	
DVC660 / DVC665 VC011G / VC012G		191C26-2	
DVC860 / DVC862 DVC863 / DVC864 DVC150 / DVC154 / DVC157	HEPA Feinfilter nur für Trockengebrauch	197166-6	
VC004G / VC005G / VC003G		191V70-3	
DVC860 / DVC862 DVC863 / DVC864 DVC150 / DVC154 / DVC157	Schaumstofffilter	195552-5	
VC004G / VC005G / VC003G		191V68-0	
DVC860 / DVC862 DVC150 / DVC154 DVC155 / DVC157	Gewebe-Filter	140248-3	
VC003G / VC004G		144625-1	
VC005G		191V71-1	
DVC860 / DVC862 DVC863 / DVC864 DVC150 / DVC154 / DVC157	Vorfilter	195553-3	
VC004G / VC005G		191V69-8	
DVC860 / DVC155L	Wasserfilter	195555-9	
VC003G		191V67-2	
DVC860 / DVC862 DVC863 / DVC864 DVC150 / DVC154 DVC155 / DVC157 VC003G / VC004G / VC005G	Staubstasack Gewebe 5 Stk	195557-5	
	Entsorgungssack Plastik 10 Stk	195432-5	

FILTER UND FILTERSÄCKE FÜR AKKU-STAUBSAUGER

Automatische Selbstreinigung des Filtersystem im Dauereinsatz

(VC006G und VC007G)

Erreicht durch ein 2 mal 3-stufiges Filtersystem : 2 Feinfilter + 2 Schaumstofffilter + 2 Vorfilter

Entfernt automatisch der am Vorfilter haftende Staub, auch im Dauereinsatz, wodurch Verstopfungen reduziert werden und die Saugleistung hoch bleibt.

Beim Einschalten des Staubsaugers wird auf der ersten Seite der Vorfilter über den Schaumstoff- und Feinfilter angesaugt. Nach einigen Sekunden saugt der Staubsauger durch die zweite Filterseite damit auf der ersten Seite der Schaumstofffilter in den Original-Zustand zurückgehen kann und die angehäuften Staubpartikel in den Behälter fallen können.

So geht es abwechselnd weiter. Während die eine Filterseite saugt säubert sich die andere Filterseite, usw. Die Filter bleiben lange sauber und der Staubsauger behält seine volle Saugkraft.

Immer hohe Saugleistung !!



Für Modell	Beschreibung	Bestell-Nr.	Preis inkl. MwSt
VC006G	Feinfilter Klasse M (2 pro Staubsauger)	1911B6-0	
VC007G	HEPA Feinfilter (2 pro Staubsauger)	1911B7-8	
VC006G / VC007G	Schaumstofffilter (2 pro Staubsauger)	1911B4-4	
VC006G / VC007G	Vorfilter (2 pro Staubsauger)	1911B5-2	
VC006G / VC007G	Wasserfilter (2 pro Staubsauger)	1910N0-0	
VC006G / VC007G	Staubsack Gewebe 5 Stk	1910Y4-9	
VC006G / VC007G	Entsorgungssack Plastik 10 Stk	1910R3-2	

ZYKLON FÜR HAND-STAUBSAUGER

Die Zentrifugalkraft **trennt den Feinstaub**, wodurch der Staubsack weniger geleert werden muss (80% weniger).

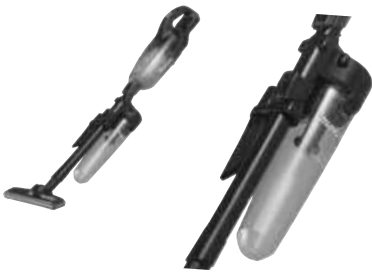

Beschreibung	Modell	Bestell-Nr.	Preis inkl. MwSt
Zyklon / Volumen 400 ml für Saugrohr mit Lock-System schwarz	DCL280F / DCL281F DCL282F DVC261ZX11 / DVC660Z CL001G	191D73-9	
Zyklon / Volumen 400 ml für Saugrohr ohne Lock-System schwarz	Andere Modelle (mit Saugrohr ohne Lock-System)	191D75-5	

Damit der Staubsauger mit dem Zyklon nicht länger wird, kann man ein kürzeres Rohr verwenden:



Beschreibung	Modell	Bestell-Nr.	Preis inkl. MwSt
34 cm langes Rohr für Zyclone mit Lock-System in schwarz	DCL280F / DCL281F DCL282F DVC261ZX11 / DVC660Z	191D77-1	
32 cm langes Rohr für Zyclone ohne Lock-System in schwarz	Andere Modelle (mit Saugrohr ohne Lock-System)	191D80-2	

80% des Staubes geht in den Zyclontank. Der Staubsack muss viel weniger geleert werden!

ZYKLONSYSTEM ZU HAND-STAUBSAUGER CL003G UND DCL286F

Filter-Schema

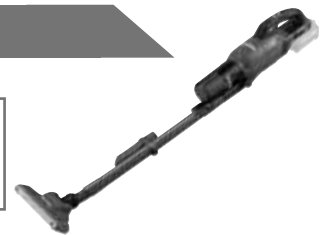

Beschreibung	Bestell-Nr.	Preis inkl. MwSt
Schwammblatt 62	422909-0	
Hochleistungs Stoff Motor-Filter	1910C7-9	
Hochleistungs HEPA Stoff Motor-Filter	1910C9-5	
Vor-Filter	413H29-9	
Schaumfilter	422908-2	
Filterhalter	413H21-5	
Ersatz-Zyklon komplett	1910D4-2	

AKKU HAND-STAUBSAUGER

FILTER UND STAUBSÄCKE - SCHEMA

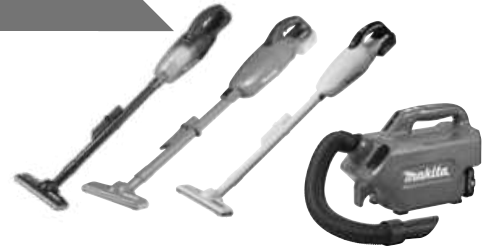

KAPSELFILTER

Modelle : DCL140, DCL180F, DCL180, DCL181F, DCL280F, DCL281F, DCL283F, DCL284F, CL111D, CL106FD, CL070D, CL001G

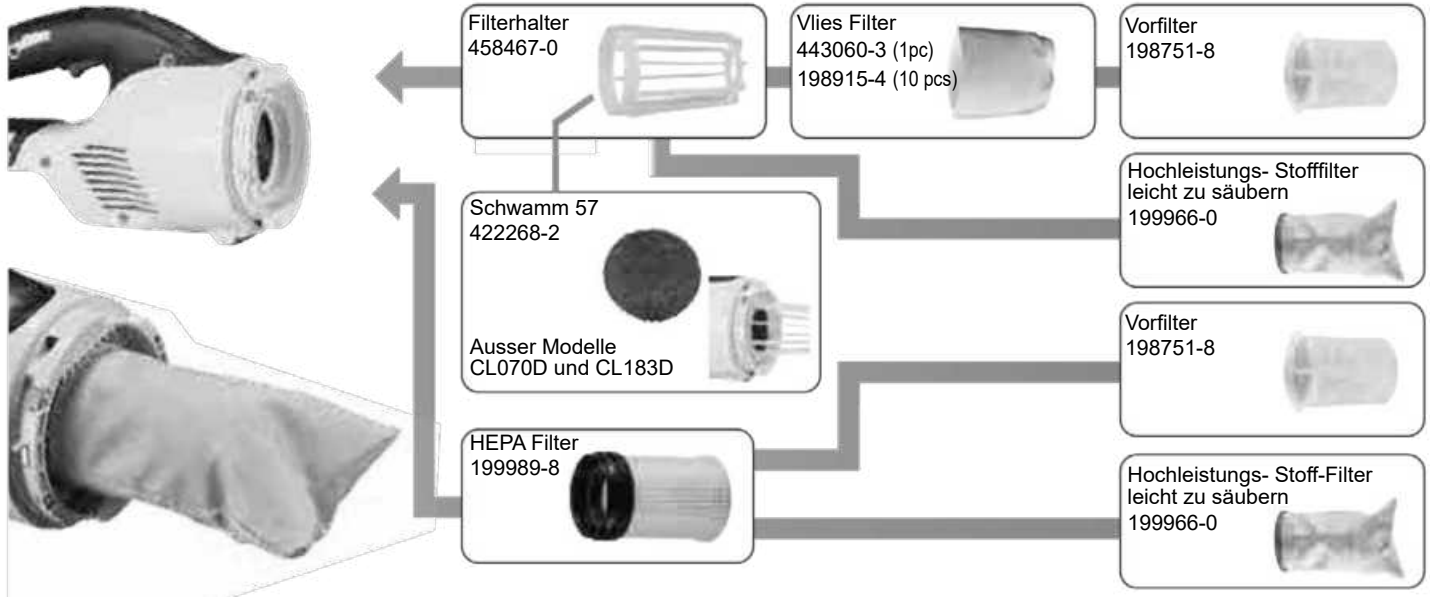

STAUBSÄCKE

Modelle : DCL282F, DCL182, DCL182F, DCL184, CL121D, CL107FD, CL104D, CL072D, CL121D

Handstaubsauger

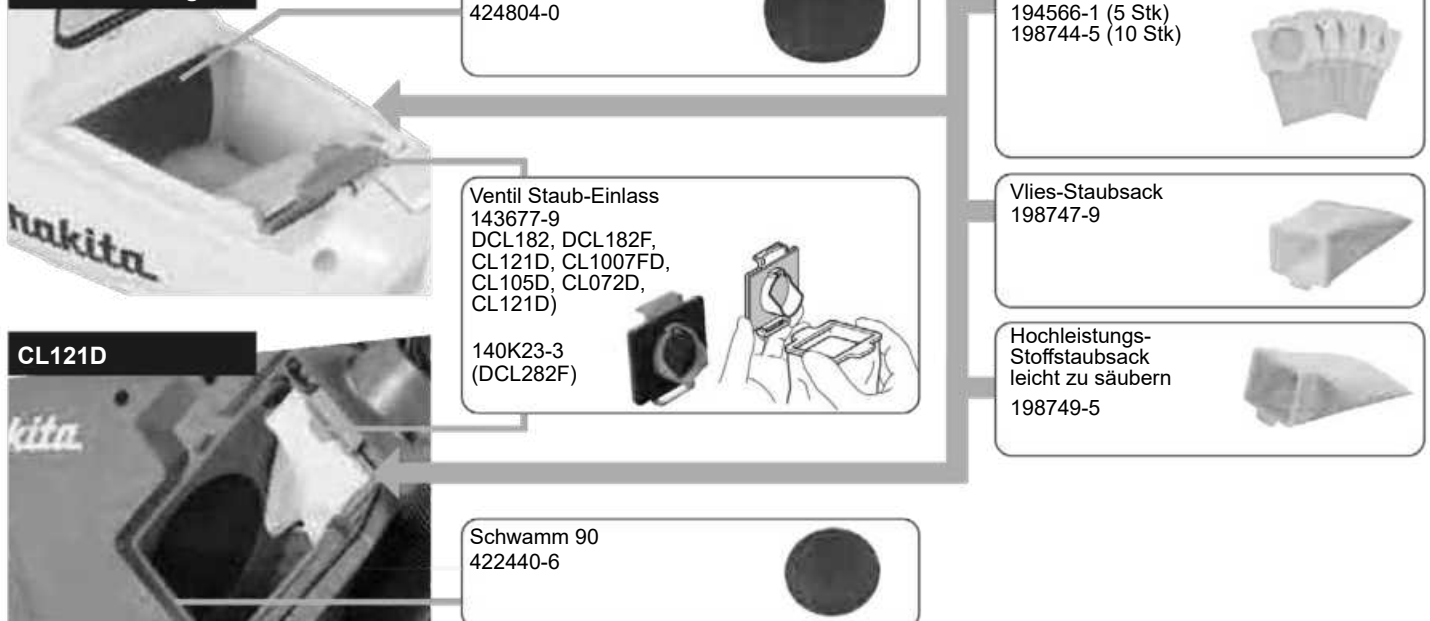

AKKU HAND-STAUBSAUGER

FILTER, STAUBSÄCKE UND WEITERES FÜR HANDSTAUBSAUGER



	Beschreibung	Modelle	Bestell-Nr	Preis inkl. MwSt
	Filterhalter		458467-0	
	Schwamm 57		422268-2	
	Vlies Filter1 Stk		443060-3	
	Vlies Filter 10 Stk	DCL140 / DCL180 CL100D / CL106D CL111D	198915-4	
	Vorfilter 1 Stk	DCL280F / DCL281F CL001G	198751-8	
	HEPA Filter		199989-8	
	Hochleistungs- Stoff-Filter leicht zu säubern Ersetzt den Vorfilter ud den Vlies-Filter		199966-0	
	Ventil Staub-Einlass		143677-9	
	Papier-Staubsaack 5 Stk		198745-3	
	Papier-Staubsaack 10 Stk	4013D CL102D / CL107D DCL142 / DCL182 DCL184 CL114FD / CL121D	198744-5	
	Vlies-Staubsaack 1 Stk		198747-9	
	Hochleistungs- Stoff- Staubsaack leicht zu säubern 1 Stk		198749-5	
	Schwamm 76-110		424804-0	
	Schwamm 90		422440-6	
	Wandhalterung	Alle LXT und XGT Handstaubsauger	199971-7	
	Transporttasche für Handstaubsauger Masse (600x210x190 mm)	Alle LXT und XGT Handstaubsauger	199901-8	
	Ständer für Handstaubsauger mit Aufbewahrungsplatz für's Ladegerät (Ladegerät nicht im Lieferumfang)	Alle LXT und XGT Handstaubsauger	1911L1-0	

AWS SYSTEM



Drahtloses Autostart System

AWS BLUETOOTH® EINHEIT FÜR STAUBSAUGER UND MASCHINEN MIT AWS SYSTEM

Wird in allen Maschinen mit AWS-System gebraucht um den Staubsauger und die Maschinen mit Bluetooth® zu verbinden.



Beschreibung	Geeignet für Modelle	Bestell-Nr.	Preis inkl. MwSt
AWS-Einheit mit Bluetooth-Funktion Verbindet den Staubsauger zur Maschine und ermöglicht somit automatischen Start der Absaugung ohne Kabel	Alle Maschinen mit AWS-Technologie	198900-7	94,00

AWS ADAPTER FÜR ELEKTRO-STAUBSAUGER

Drahtloses Autostart System, auch für Elektro-Staubsauger !



Beschreibung	Geeignet für Modelle	Bestell-Nr.	Preis inkl. MwSt
AWS-Adapter WUT02U für Elektro-Staubsauger. Inklusiv AWS-Einheit mit Bluetooth-Funktion. Verbindet den Staubsauger zur Maschine und ermöglicht somit automatischen Start der Absaugung ohne Kabel, zwischen der Maschine und dem Staubsauger. Der Adapter kann 3 verschiedene Maschinen aufs Mal mit dem Staubsauger verbinden.	Alle Elektro-Staubsauger	199803-8	312,00

OUTDOOR



KETTENSÄGEN

SCHIENEN UND KETTEN



Passend für folgende MAKITA Modelle	Sternschienen					Kette					
	Schnittlänge (cm)	Nutbreite (mm)	Teilung (")	Best.-Nr.	Preis inkl. Mwst	Zahnform	Treibglieder	Typ Oregon	Typ Makita	Best.-Nr.	Preis inkl. Mwst.
BUC122, DUC122, UC120D	11.5	1,3,050"	1/4	158476-6		HM	42	25AP	466	191G95-7	
EY400MP, PS-CS DUC254, DUC256, UC002G	25	1,1,043"	3/8	191G14-3		HM	40	90PX	291	191H00-0	
DUC302, DUC306, DUC307 EY403MP, UC003G UA004G, DUA301 UC3010A, UC3020A UC3041A PS-32C, ES-31A, ES-33A EA3200S	30	1,1,045"	3/8	191G15-1		HM	46	90PX	291	191H01-8	
UC004G EA3200S, PS-32C DUC353, DUC355 UC3520A, UC3541A	35	1,1,043"	3/8	191G16-9		HM	52	90PX	291	191H02-6	
EY401MP, PS-CS1 ME-246.4	25	1,3,050"	3/8	191G11-9		HM	39	91VXL	039	196142-7	
5012B	30	1,3,050"	3/8	164533-0		HM	45	91VG	466	196519-6	
DCS230T BUC250, DUC252, UC250D PS-221TH, PS-222TH PS-311TH	25	1,3,050"	3/8	191G22-4		HM	40	91PX	492	191H08-4	
EA3110T, PS-311TH	30	1,3,050"	3/8	MR00288412		HM	45	91PX	492	191H09-2	
DCS3410TH, PS-3410TH PS-350C, PS-350SC DES300, UC3000A	30	1,3,050"	3/8	165200-0		HM	46	91PX	492	191H10-7	
DCS34, DCS341 DCS3501, DCS4610 EA3500F, EA3600F PS-350C, PS-352 UC3500, UC3501A UC3503, UC3530A UC3551A, DES350	35	1,3,050"	3/8	191G24-0		HM	52	91PX	492	191H11-5	
5014NB	35	1,3, 050"	3/8	168147-7		HM	54	91PX	492	791141-0	
5016B	40	1,3,050"	3/8	341650-5		HM	59	91PX	492	196521-9	
UC4001, UC4003A UC4000, UC4030A UC4051A	40	1,3,050"	3/8	191G25-8		HM	56	91PX	492	191H12-3	
UC011G, UC015G	35	1,1,043"	0.325	191T87-4		HM	59	80TXL	-	191T91-3	
UC012G, UC016G	40	1,1,043"	0.325	191T88-2		HM	64	80TXL	-	191T92-1	
EA3500, EA3600F EA4300, EA4301F DCS411, DCS4301, DES380 PS-420C, PS420SC PS-410, PS-411	38	1,3,050"	0.325"	161420-4		HM	64	95VP	484	191H23-8	

KETTENSÄGEN

CARVING AUSRÜSTUNG



Passend für folgende MAKITA Modelle	Carving Sternschiene					Kette					
	Schnittlänge (cm)	Nutbreite (mm)	Teilung (")	Best.-Nr.	Preis inkl. MwSt	Zahnform	Treibglieder	Typ Oregon	Typ Makita	Best.-Nr.	Preis inkl. MwSt.
DCS230T DUC254C, DUC353C PS-222THC UC006G	25	1,3,050"	1/4	168407-7		HM	60	25AP	466	191G96-5	43,00



Beschreibung	Für Modell	Kettenteilung (")	Bestell-Nr.	Preis inkl. MwSt.
Carving-Ritzel	DCS230T,DUC254 DUC353,PS-222THC	1/4	198259-2	
Carving-Ritzel	BUC250,DUC252	1/4	221528-7	
Carving-Ritzel	UC006G	1/4	191V92-3	

ASTSÄGEN DUC101 UND UC100D



MAKITA Modelle	Schiene					Kette					
	Schnittlänge (cm)	Nutbreite (mm)	Teilung (")	Best.-Nr.	Preis inkl. MwSt	Zahnform	Treibglieder	Typ Oregon	Typ Makita	Best.-Nr.	Preis inkl. MwSt.
DUC101, UC100D	10	1,1,043"	0.325	1910W0-3		HM	26	80TXL	-	1910V6-4	



Beschreibung	Bestell-Nr.	Preis inkl. MwSt
Holster für Astsägen DUC101 und UC100D	1911R0-4	
Schwertschutz für Astsägen DUC101 und UC100D	413M40-1	



KETTENSÄGEN

VERSCHIEDENES ZUBEHÖR

FEILEN

Kettentyp	Rundfeilen ohne Griff				Rundfeilen mit Führungshilfe inkl. Griff		
	Ø mm	Stk/Pkg	Bestell-Nr.	Preis inkl. MwSt	Ø mm	Bestell-Nr.	Preis inkl. MwSt
25AP, 91PX, 91VLX, 466, 492, 196, 80TXL	4.0	1	744003-1		4.0	195089-2	
		3	958500617				
90PX, 291	4.5	1	953003100		4.5	195923-6	
20BP, 21BP, 21LP, 95VP, 082, 086, 686, 484	4.8	3	958500619		4.8	953030030	
72V, 73DP, 73LP, 496, 093, 099	5.5	3	958500620		5.5	953009000	



Beschreibung	Bestell-Nr.	Preis inkl. MwSt
Handliche und kleine Rundfeile 3/8", Ø 4 mm	744003-1	
Flachfeile 90 x 15 x 3 mm	953003060	
Feilengriff für alle Feilen	953004010	
Kettenmesslehre für Ketten 1/4" 3/8" 0,325"	953100090	
Feilgerät "Super Rapid" Für ein schnelles Nachschärfen, genau und präzise, ohne Abmontieren der Kette (ohne Feile)	953030040	
Kettenschärfgerät "MAXX" Elektrisch, 180W 2'950 U/min	341013018	
Schleifscheibe Ø 145/22 mm, 3 mm für Kettenschärfgerät "MAXX"	965210026	
Schleifscheibe Ø 145/22 mm, 4.5 mm für Kettenschärfgerät "MAXX"	965210027	
Schleifscheibe Ø 145/22 mm, 6 mm für Kettenschärfgerät "MAXX"	965210028	
Schraubstock zum Schärfen	D-67480	
Schärf-Set mit Feilengriff, Kettenmesslehre, Flachfeile und Rundfeile Ø 4.0 mm	D-72154	
Schärf-Set mit Feilengriff, Kettenmesslehre, Flachfeile und Rundfeile Ø 4.5 mm	D-72160	
Zackenleiste für Modell DUC254 mit Schrauben	199067-4	
Zackenleiste für Modelle DUC252, DUC302 komplett mit Schrauben	197820-2	

KETTENSÄGEN

SCHWERTSCHUTZ



Für Schwerte	Bestell-Nr.	Preis inkl. MwSt
20 cm	416311-7	
25 cm	452093-7	
35 cm	419288-5	
45 cm	419560-5	
60 cm	952020660	

VERSCHIEDENES FÜR DEN TRANSPORT



Beschreibung	Bestell-Nr.	Preis inkl. MwSt
Transport-Tasche Robuste Tasche aus Polyester mit 2 Traggriffen und verstellbarem Schulterband. Ein abmontierbarer Kunststoffbehälter, leicht zu reinigen, schützt den Innenteil der Tasche. Geeignet für alle Kettensägen mit einer Schwert-Länge von max. 45 cm.	66-753	



Universal Multibox - aus Kunststoff 680 x 340 x 240 mm <i>Solange Vorrat</i>	988959394	
---	-----------	--

SCHULTERGURT FÜR HOCHENTASTER UA004G UND DUA301Z



Beschreibung	Bestell-Nr.	Preis inkl. MwSt
Schultergurt	191K37-5	

SCHLÜSSEL



Beschreibung	Bestell-Nr.	Preis inkl. MwSt
Montageschlüssel SW 13/16	782023-7	
Montageschlüssel SW 13/19	782033-4	
Montageschlüssel SW 13	941713001	
Winkel-Schraubenzieher T27	782025-3	

ÖL UND FETT

KETTENSÄGEN

KETTENÖL

Qualitäts-Öl mit hohen Haft- und Schmiereigenschaften.

Mit super Haftzusatz - guter Verschleisschutz - gutes Temperaturverhalten - gute Kaltfließfähigkeit - guter Korrosionsschutz. Universell im Sommer und Winter einsetzbar.



Beschreibung	Bestell-Nr.	Preis inkl. MwSt.
Kettensägenöl 100 ml	182229-1	
Kettensägenöl 1 Liter	195093-1	
Kettensägenöl 5 Liter	988002258	

BIOTOP KETTENÖL

Pflanzliches Kettenöl, biologisch schnell abbaubar.

Erfüllt die strengen Anforderungen an Umweltverträglichkeit, Schmiereigenschaften und Alterungsbeständigkeit des Umweltzeichens RAL UZ 48.



Beschreibung	Bestell-Nr.	Preis inkl. MwSt.
BIOTOP Kettensägenöl 1 Liter	980008210	
BIOTOP Kettensägenöl 5 Liter	980008211	

SENSEN UND HECKENSCHEREN

GETRIEBE-FETT



Beschreibung	Bestell-Nr.	Preis inkl. MwSt.
<p>Getriebe-Fett - Tube 80 gr</p> <p>Hochwertiger Schmierstoff für Sensen und Heckenscheren sowie -schneider</p> <p>Ohne Fett, werden die Getriebezahnräder nicht mehr optimal geschmiert. Es resultiert eine erhöhte Reibung und Materialabrieb bis hin zu einem irreparabel Schaden. Die passenden Additive in diesem Getriebe-Fett und eine optimal Konsistenz reduzieren diesen reibungsbedingten Verschleiss und sorgen so für eine längere Lebensdauer Ihrer Maschinen.</p>	199450-5	

HECKENSCHEREN



Modelle	Länge cm	Messerbalken	Preis inkl. MwSt	Messerschutz	Preis inkl. MwSt	Schnittgut-sammler	Preis inkl. MwSt
DUM111	20	191N24-2		458342-0		198401-5****	
DUM168	20	195272-1		458342-0		195279-7	
UH200D	20	195272-1		458342-0		195279-7***	
UH201D	20	198408-1		458342-0		198401-5****	
UH4570	45	194660-9		450489-6		194681-1	
DUN461W, UN460WD	46	191P00-8		413720-1		191T43-4	
DUN500W	50	191C14-9		458413-3			
DUH506	50	1910H8-2		458413-3			
DUH507	50	1911J1-6		458413-3			
DUH523	52	195769-0		450489-6		195050-9	
UH5261	52	140827-7		450489-6		195050-9	
DUH550, DUH551	55	196687-5		450489-6		194681-1	
UH5570	55	194663-3		450489-6		194681-1	
DUN600L	60	191C13-1		458414-1			
DUH601	60	199099-1		450490-1		191R51-3	
DUH602	60	191R57-1		459121-9		191R51-3	
EH6000W, HT-2360D	60	725184-0		450490-1			
UH004G	60	191R53-9		412911-1		191R51-3	
UH006G	60	191R55-5		412911-1		191R51-3	
DUH650, DUH651	65	196688-3		450490-1			
UH6580	65	196688-3		450490-1		194681-1	
DUH754S	75	191D39-9		450490-1		191D34-9	
DUH751	75	199100-2		450490-1		191R51-3	
EH7500W, HT-2375D	75	725208-2		452326-0			
UH005G	75	191R54-7		412912-9		191R52-1	
UH007G	75	191R56-3		412912-9		191R52-1	
UH014G	75	191Y05-2		450490-1		191D34-9	
UH7580	75	194675-6		450490-1		194681-1	

Der Schutz-Köcher schützt die Messer während der Gartensaison und erlaubt ein optimales Überwintern im Öl-Bad!

Mit Öl-Limite Markierung.



*** Mit 2xM4 Schrauben
****Klippbar ohne Werkzeug

HECKENSCHEREN

STOSSSCHUTZ

Der Stossschutz schützt die Messerspitze vor ungewollten Stößen während der Arbeit

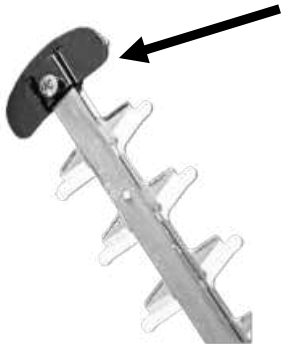

Beschreibung	Modell	Bestell-Nr.	Preis inkl. MwSt
Stossschutz aus Metall	BUH650 UH4570 UH5570 UH7580	345205-8	
	UH6580	223233171	

KABELHALTER



Beschreibung	Bestell-Nr.	Preis inkl. MwSt
Kabelhalter Armband	194679-8	
Kabelhalter Maschine	158024-1	



AKKU-REBSCHEREN



Beschreibung	Geeignet für Modell	Bestell-Nr.	Preis inkl. MwSt
Standardmesser oben (Original DUP361)	DUP361, DUP362	197366-8	
Standardmesser unten (Original DUP361)		197367-6	
Messer oben für dicke Äste bis Ø 33 mm, mit neuer Schneidgeometrie (Original DUP362)	DUP361, DUP362	199168-8	
Messer unten für dicke Äste bis Ø 33 mm (Original DUP362)		199169-6	
Messer oben für weiche Äste bis Ø 25 mm, mit neuer Schneidgeometrie	DUP361, DUP362	199314-3	
Messer unten für weiche Äste bis Ø 25 mm		199171-9	
Komplettes Amboss Messer-Set Ideal für alte Zweige und verholzte Äste bis Ø 25 mm	DUP361, DUP362	199311-9	
Rucksack für Akkus	DUP361, DUP362	161377-9	
Verbindungskabel		661445-3	
Messer oben	UP100D	1911W2-5	
Messer unten		1911W1-7	
Messer oben	DUP180	1913P4-4	
Messer unten		1913P3-6	
Kabel mit Adapter	DUP180	630E23-0	
Ersatzmesser oben	4604DW	A-86670	
Ersatzmesser unten		A-86664	
Armband-Kabelhalter		194679-8	
Tragegurt für Akku	4604DW	166055-6	
Verbindungskabel Rebschere - Akku 4600		661979-6	
Colttasche (Holster) für Rebschere	Alle Modelle	162C23-5	
Diamantbestückte Feile		794530-8	



AKKU- HECKEN- UND GRASSCHEREN

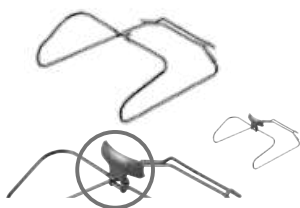

Beschreibung	Breite cm	Geeignet für Modelle	Bestell-Nr.	Preis inkl. Mwst
Griffverlängerung mit Rädern		 UM164D, DUM168D UM600D, DUM604 DUM111	198516-8	
Grasmesser	11	DUM111	191N23-4	
Grasmesserschutz	16	UM600D, UM164D, DUM604, DUM168 Option : Heckenschere UH200D, UH201D	195267-4	
Grasnehmer mit Höhenverstellung auf 3 Höhen (15mm, 20mm und 25mm)	11	DUM111	191N25-0	
Führungsbügel Höhenverstellung nicht inbegriffen	16	UM600D, DUM604 Option : Heckenschere UH201D	457426-1	
Höhenverstellung		UM164D Option : Heckenschere UH200D (mit 195267-4)	325896-1	
		DUM168	326146-7	
Heckenmesserbalken 20 cm		Führungsbügel	451813-6	
Messerbalkenschutz 1 Stk		 UH200D Option : Grasschere DUM168	195272-1	
Messerbalkenschutz 2 Stk		UH201D Option : Grasschere UM600D, DUM604	198408-1	
Schnittgutsammler		DUM111	191N24-2	
		Heckenmesserbalken 20 cm	458342-0	
		UH200D Option : Grasschere DUM168	195274-7	
		UH201D, DUM111 Option : Grasschere UM600D, DUM604	195279-7	
			198401-5	



MOTORSENSEN

FADENKÖPFE



Beschreibung	Gewinde	Durchmesser Kopf (mm)	Durchmesser Faden (mm)	Fadenlänge	Bestell-Nr.	Preis inkl. MwSt
Fadenköpfe Tap & Go "Easy" 2-Faden Der Fadenkopf bleibt montiert für Fadenaufwicklung. Sehr schneller Fadenwechsel !	M8 x 1.25 LH	102	2.0	4.0	191D91-7	
	M8 x 1.25 RH	102	2.0	4.0	191D92-5	
	M10 x 1.25 LH	102	2.0	4.0	191D89-4	
	M10 x 1.25 LH	102	2.4	3.0	191D90-9	
	M10 x 1.25 LH	130	2.4	4.0	191D93-3	
	M10 x 1.25 LH	130	2,7	4.0	1911Y2-9	
	Mit Keilwellen (für UR014G)	130	2,7	4.0	1911Y3-7	
Ultra Auto 2-Faden Automatisch mit Bolzen	M8 x 1.25 LH M10 x 1.25 LH	106	2.4	3.0	B-02945	
Tap & Go Halb-Automatisch 1-Faden	M8 x 1.25 RH	75	1.65	8.0	198854-8	
Tap & Go Halb-Automatisch 2-Faden	M8 x 1.25 RH	85	2.4	3.0	A-89137	
	M8 x 1.25 LH	95	2.0	3.0	198385-7	
	M10 x 1.25 LH	110	2.0	3.0	197296-3	
	M10 x 1.25 LH	95	2.4	3.0	197804-0	
	M10 x 1.25 LH M12 x 1.5 LH	110	3.0	2.0	384224503	

MASCHINEN-GEWINDE

Maschinen	Gewinde
UR100D (1-Faden)	M8 x 1.25 RH
DUR184, DUR189, DUR364, ER2550, ER2600, ER2650, ER400MP, LT-250, LT-CS, RST250	M8 x 1.25 RH
BH2500, DBC260, DUR182, DUR187, DUR188, DUR362, EM2600, MS-20, MS-22, MS-27, RBC2110, RBC3100, RBC3110	M8 x 1.25 LH
BBC231, BBC300, BC-AC, BC-CS, BUR182 EM400, EM401, EM402, EM404 DBC260, DUR182, DUR188, DUR191, DUR192, DUR194, DUR365, DUR366 EBH252, EBH253, EBH254, EBH341 EM2510, EM2511, EM2600, EM2650, EM2651, EM2654, EM4340 MS-245.4, MS-3310, MS-335.4, MS-34, MS-352.4, MS-34, MS-352.4 MS-4000, MS-4010, MS-4300.4, MS-4510, RBC421, UR101C, UR201C UR002G, UR003G, UR006G, UR007G, UR012G, UR013G	M10 x 1.25 LH
UR014G	Rack

ERSATZSPULEN MIT FADEN



Ersatzspulen mit Faden 15m	UR3000, ET-40	1,65	Nylon 2 Faden	DA00000001
	BUR181, DUR181, AT-1826	1,65	Nylon 1 Faden	195858-1
	DUR193	1,65	Nylon 1 Faden	191Y39-5

MOTORSENSEN

ERSATZFADEN KLEEBLATT-QUERSCHNITT



Beschreibung	Durchmesser (mm)	Länge (m)	Bestell-Nr.	Preis inkl. MwSt
Kleeblatt-Querschnitt, lärmarm, blau	1,6	15	E-01731	
	1,6	30	E-01747	
	1,6	445	E-01753	
Kleeblatt-Querschnitt, lärmarm, grün	2,0	15	E-01769	
	2,0	30	E-01775	
	2,0	310	E-01781	
Kleeblatt-Querschnitt, lärmarm, orange	2,4	15	E-01797	
	2,4	30	E-01806	
	2,4	225	E-01812	
Kleeblatt-Querschnitt, lärmarm, dunkelrot	2,7	15	E-01828	
	2,7	30	E-01834	
	2,7	180	E-01840	

MESSERKOPF AUS PVC



Zähne	Durchmesser (mm)	Beschreibung	Bestell-Nr.	Preis inkl. MwSt
1	230	1-Zahn Messerkopf aus PVC mit abgerundetem Messer Geeignet für Modell UR100D (Gewinde M8x1.25RH)	198848-3	
--	--	Abgerundete Ersatzklingen aus PVC für 1-Zahn Messerkopf aus PVC 198848-3 5 Stk pro Packung	198851-4	
3	230	3-Zahn Messerkopf aus PVC mit abgerundetem Messer Geeignet für Modell DUR194	191Y45-0	
3	255	3-Zahn Messerkopf aus PVC mit abgerundetem Messer Geeignet für Modelle DUR182, DUR364, DUR365, DUR368, UR016G, UR017G (Gewinde M8x1.25RH / M8x1.25LH (M10x1.25LH)	198383-1	
--	--	Abgerundete Ersatzklingen aus PVC für 3-Zahn Messerkopf aus PVC Artikel 198383-1 und 191Y45-0 12 Stk pro Packung	198426-9	
3	305	3-Zahn Messerkopf aus PVC mit abgerundetem Messer Geeignet für Modelle DUR369N, UR101C, UR201C, UR013G (Gewinde M10x1.25LH)	199868-0	
--	--	Abgerundete Ersatzklingen aus PVC für 3-Zahn Messerkopf aus PVC Artikel 199868-0 12 Stk pro Packung	199870-3	

MOTORSENSEN

AUFSATZ-SET FÜR SCHLAGMESSER AUS METALL



Geeignet für Modelle	Bestell-Nr.	Preis inkl. MwSt
DUR190, DUR191	191W97-9	

SCHLAGMESSER AUS METALL

2-ZAHN DICKICHTMESSER



Für hohes und starkes Gras, Wildwuchs, Gestrüpp und Dornenhecken.

Zähne	Durchmesser (mm)	Bohrung (mm)	Dicke (mm)	Geeignet für Modelle	Bestell-Nr.	Preis inkl. MwSt
2	230	25.4	2.0	DUR369, UR006G, UR007G, UR016G, UR017G, UR101C, UR201C, EM400MP, EM401MP, EM404MP, EM408MP	197997-3	
2	255	25.4	2.0	DUR369, UR006G, UR007G, UR101C, UR201C	198345-9	
2	305	25.4	2.0	UR012G	195624-6	

SHREDDER MESSER



Für dichtes und starkes Gras, Büsche, Weinreben.

Zähne	Durchmesser (mm)	Bohrung (mm)	Dicke (mm)	Geeignet für Modelle	Bestell-Nr.	Preis inkl. MwSt
2	270	25.4	3.9	UR012G, UR013G	199874-5	

3-ZAHN DICKICHTMESSER



Für hohes und starkes Gras, Wildwuchs, Gestrüpp und Dornenhecken.

Zähne	Durchmesser (mm)	Bohrung (mm)	Dicke (mm)	Geeignet für Modelle	Bestell-Nr.	Preis inkl. MwSt
3	230	25.4	3.0	DUR190, DUR191, DUR368, DUR369, UR002G, UR003G, UR006G, UR007G, UR016G, UR017G, UR101C, UR201C, EM400MP, EM401MP, EM404MP, EM408MP	195298-3	
3	255	25.4	3.0	DUR369, UR006G, UR007G, UR101C, UR201C	195299-1	
3	305	25.4	3.0	UR012G, UR013G	D-66042	

4-ZAHN SCHLAGMESSER



Zum Mähen von hohem und zähem Gras und Wildwuchs (auch für grössere Flächen).

Zähne	Durchmesser (mm)	Bohrung (mm)	Dicke (mm)	Geeignet für Modelle	Bestell-Nr.	Preis inkl. MwSt
4	230	25.4	1.8	DUR190, DUR191, DUR368, DUR369, UR002G, UR003G, UR006G, UR007G, UR016G, UR017G, UR101C, UR201C, EM400MP, EM401MP, EM404MP, EM408MP	D-66008	
4	255	25.4	2.0	DUR369, UR006G, UR007G, UR016G, UR017G, UR101C, UR201C	B-14124	

MOTORSENSEN

8-ZAHN WIRBELBLATT



Für starkes Gras und Wildwuchs aller Art

Zähne	Durchmesser (mm)	Bohrung (mm)	Dicke (mm)	Geeignet für Modelle	Bestell-Nr.	Preis inkl. MwSt
8	200	25.4	1.4	DUR194	191Y44-2	
8	230	25.4	1.8	DUR190, DUR191, DUR368, DUR369, UR002G, UR003G, UR006G, UR007G, UR016G, UR017G, UR101C, UR201C, EM400MP, EM401MP, EM404MP, EM408MP	D-73324	
8	255	25.4	2.0	UR012G, UR013G	B-14146	

MEISSELZAHNSÄGEBLATT

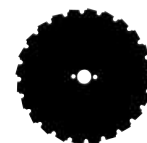

Für Büsche, dünne Baumstämme und Jungwuchspflege

Zähne	Durchmesser (mm)	Bohrung (mm)	Dicke (mm)	Geeignet für Modelle	Bestell-Nr.	Preis inkl. MwSt
24	225	25,4	1,8	UR012G, UR013G	199872-9	

TRAGRIEMEN UND SCHULTERGURTE



Bezeichnung	Geeignet für Modelle	Bestell-Nr.	Preis inkl. MwSt
Tragriemen	Für alle Modelle mit rundem Griff. Für grosse Bewegungsfreiheit.	125516-5	
Tragriemen mit Schutz	Für alle Modelle mit U-Griff. Der Schutz absorbiert Stösse an den Hüften.	125520-4	
Tragriemen mit zwei Haken	UX01G, UR006G, UR007G, UR017G, UR014G	127759-5	
Tragriemen	UR101C mit PDC01	197243-4	
Tragriemen mit Schutz	UR201C mit PDC01	191E43-4	
Schultergurt	BBC231, EBH252, EBH253U, EBH341U EM2651, ER2550, RBC421 UR006G, UR007G, UR016G	122906-3	
Schultergurt PRO	UR012G, UR013G	196129-9	

COMBI-EXPRESS

MOTORSENSEN-AUFSATZ

EM404MP Ø 45 CM - EM408MP Ø 42 CM



2-Faden Schneidkopf-Aufsätze Gewinde : M10 (Linksgewinde)	Für Modell	Bestell-Nr.	Preis inkl. Mwst
EM404MP Ø 45 cm * Gewicht: 1,5 kg Masse (L x B x H): 876 x 392 x 225 mm	DUX60 UX01G	198768-1	
Fadenkopf zu EM404MP		197296-3	
Messerschutzhäube zu EM404MP		457271-4	
Fadenkopfschutzleiste zu EM404MP		144316-4	
EM408MP Ø 42 cm *	EX2650LHM DUX60,DUX18 UX01G	191N31-5	
Fadenkopf "Easy" Tap&Go zu EM408MP		191D89-4	
Messerschutzhäube zu EM408MP		412969-0	
Fadenkopfschutzleiste zu EM408MP		140X35-4	
4-Zahn Schlagmesser Ø 230 mm	DUX60,UX01G	B-14118	
8-Zahn Wirbelblatt ø 230 mm	DUX60,UX01G	B-14130	

* = Komplett geliefert : 2-Faden Schneidkopf + Messerschutzhäube + Fadenkopfschutzleiste

RASENKANTENSCHNEIDER-AUFSATZ EE400MP



Beschreibung	Für Modell	Bestell-Nr.	Preis inkl. Mwst
Rasenkantenschneider-Aufsatz * Messer ø: 203 mm Gewicht: 2,94kg Masse (L x B x H): 878 x 11 x 291 mm	DUX60, DUX18 UX01G	196752-0	
Messer		196745-7	
Schutz		319103-2	

* = Komplett geliefert : Rasenkantenschneider-Aufsatz + Messer + Schutz

KREISELSCHERE-AUFSATZ EM407MP



Beschreibung	Für Modell	Bestell-Nr.	Preis inkl. Mwst
Kreiselschere-Aufsatz 230mm * Diameter : 230 mm	DUX60, DUX18 UX01G	191M56-3	
Schutzhaube		412999-1	

* =Komplett geliefert : Kreiselschere-Aufsatz + Schutzhaube

COMBI-EXPRESS

MÄHBALKEN-AUFSATZ EN422MP

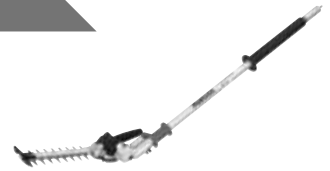

Beschreibung	Für Modell	Bestell-Nr.	Preis inkl. MwSt
Mähbalken-Aufsatz * Länge: 250 mm, Gewicht: 2,2 kg Max. Schnittleistung: 20 mm Winkeleinstellung +/- 90° in 13 Positionen Masse (L x B x H): 1'208 x 144 x 89 mm	DUX60, DUX18 UX01G	1912T0-4	

* = Komplett geliefert : Mähbalken-Aufsatz + Messerschutz

MÄHBALKEN-AUFSATZ MIT KLAPPFUNKTION EN420MP



Beschreibung	Für Modell	Bestell-Nr.	Preis inkl. MwSt
Mähbalken-Aufsatz * Länge: 250 mm, Gewicht: 2,6 kg Max. Schnittleistung: 20 mm Mit Klappfunktion für Lagerung Winkeleinstellung: -90° bis +45° in 13 Positionen Masse (L x B x H): 1'324 x 104 x 103 mm	DUX60, DUX18 UX01G	197985-0	
Messerschutz		457036-4	

* = Komplett geliefert : Mähbalken-Aufsatz + Messerschutz

MÄHBALKEN-AUFSATZ MIT RÄDER EN424MP



Beschreibung	Für Modell	Bestell-Nr.	Preis inkl. MwSt
Mähbalken-Aufsatz mit Räder 2400, 2800, 3400, 4000 min ⁻¹ Schnittbreite 330 mm Masse (L x B x H): 820 x 350 x 191 mm Gewicht: 2,3 kg	DUX60, DUX18 UX01G	1913C9-3	
Ersatz-Messerbalken		1912V6-6	

BODENKULTIVATOR-AUFSATZ KR401MP



Beschreibung	Für Modell	Bestell-Nr.	Preis inkl. MwSt
Bodenkultivator-Aufsatz * Arbeitsbreite: 160 mm Messer ø: 232 mm Gewicht: 2,9 kg Masse (L x B x H): 965 x 235 x 264 mm	DUX60, DUX18 UX01G	199181-6	

* = Komplett geliefert : Bodenkultivator-Aufsatz + Messer + Schutz

COMBI-EXPRESS

HECKENSCHEREN-AUFSATZ MIT WINKELEINSTELLUNG EN401MP



Beschreibung	Für Modell	Bestell-Nr.	Preis inkl. MwSt
Heckenscheren-Aufsatz * Schnittlänge: 500 mm, Gewicht: 2,7kg Faltbar Max. Schnittleistung: 22 mm Winkeleinstellung: -90° bis +45° in 13 Positionen Masse (L x B x H): 1'624 x 108 x 90 mm	DUX60,DUX18 UX01G	196256-2	
Messerschutz		452327-8	

* = Komplett geliefert : Heckenscheren-Aufsatz + Messerschutz

HECKENSCHEREN-AUFSATZ MIT WINKELEINSTELLUNG EN402MP



Beschreibung	Für Modell	Bestell-Nr.	Preis inkl. MwSt
Heckenscheren-Aufsatz * Schnittlänge: 500 mm, Gewicht: 2,4 kg Nicht faltbar Max. Schnittleistung: 29 mm Winkeleinstellung: -90° bis +90° in 13 Positionen Masse (L x B x H): 1'444 x 144 x 85 mm	DUX60,DUX18 UX01G	1912T8-8	
Messerschutz		452327-8	

* = Komplett geliefert : Heckenscheren-Aufsatz + Messerschutz

HECKENSCHEREN-AUFSATZ GERADE EN410MP



Beschreibung	Für Modell	Bestell-Nr.	Preis inkl. MwSt
Heckenscheren-Aufsatz * Schnittlänge: 500 mm Keine Winkeleinstellung Gewicht: 2 kg	DUX60,DUX18 UX01G	197726-4	
Messerschutz		452327-8	

* = Komplett geliefert : Heckenscheren-Aufsatz + Messerschutz

HOCHENTASTER-AUFSATZ EY403MP



Beschreibung	Für Modell	Bestell-Nr.	Preis inkl. MwSt
Hochentaster-Aufsatz * Länge: 300 mm, Gewicht: 1.1 kg Kettenteilung: 3/8" Nutbreite: 1.1 mm Kettenöltank: 0.11 L Masse (L x B x H): 1'166 x 80 x 120 mm	DUX60, DUX18 UX01G	191T38-7	
Schwert 30 cm		191G15-1	
Kette		191H01-8	
Schwertschutz		419560-5	

* = Komplett geliefert : Hochentaster-Aufsatz + Schwert + Kette + Kettenschutz

COMBI-EXPRESS

KEHRBÜRSTEN-AUFSATZ BR400MP



Beschreibung	Für Modell	Bestell-Nr.	Preis inkl. MwSt
Kehrbürste-Aufsatz * Arbeitsbreite : 60 cm Bürste ø: 25 cm Gewicht: 6.3 kg Masse (L x B x H): 1'145 X 600 X 362 mm	DUX60, DUX18 UX01G	199318-5	
Bürste (man braucht 2 pro Aufsatz)		XNR0000548	
Schutz		140D65-5	

* = Komplett geliefert : Kehrbürste-Aufsatz + 2 Bürsten + Schutz

KEHRWALZE-AUFSATZ SW400MP



Beschreibung	Für Modell	Bestell-Nr.	Preis inkl. MwSt
Kehrwalze-Aufsatz * Arbeitsbreite : 59 cm Bürste ø: 26.5 cm Gewicht: 7.2 kg Masse (L x B x H): 1'159 x 600 x 362 mm	DUX60, DUX18 UX01G	199339-7	
Walze (man braucht 2 pro Aufsatz)		XNR0000549	
Schutz		140D65-5	

* = Komplett geliefert : Kehrwalze-Aufsatz + 2 Walzen + Schutz

OBST- UND NUSS- ERNTE-AUFSATZ EJ400MP



Beschreibung	Für Modell	Bestell-Nr.	Preis inkl. MwSt
Obst und Nuss Ernte-Aufsatz * Gewicht: 1.8 kg Masse (L x B x H): 1'128 x 347 x 57 mm	DUX60, DUX18 UX01G	195721-8	
Kamm (man braucht 2 pro Aufsatz)		126058-2	

* = Komplett geliefert : Ernte-Aufsatz + 2 Kämmen

WASSERPUMPE AUFSATZ PF400MP



Beschreibung	Für Modell	Bestell-Nr.	Preis inkl. MwSt
Wasserpumpe Aufsatz* Gewicht: 1,0 kg Max. Wasserfördermenge : 135 L Max. Ansaughöhe 13 m Masse (L x B x H): 570 x 130 x 630 mm	DUX60, DUX18 UX01G	DEAPF400MP	

* = Ohne Schlauch für Wasserablauf geliefert (braucht Innendurchmesser von 25 mm)

COMBI-EXPRESS

BLAS-AUFSÄTZE UB401MP UND UB402MP



Beschreibung	Für Modell	Bestell-Nr.	Preis inkl. MwSt
Blas-Aufsatz UB401MP* Gewicht: 2.1 kg Masse. (L x B x H): 895x192x195 mm Max. 65.3 m/sec - 16.4 m3/min	DUX60,DUX18 UX01G	191P72-3	
Blasdüse		459820-3	

Adapter >72 für Zubehör 72 mm, Blasdüse Art. 197888-8, Flachdüse Art. 197889-6 und Dachrinnen-Reinigungsset Art. 191B03-8		191C15-7	
--	--	----------	--

Blas-Aufsatz UB402MP* leicht und handlich Gewicht: 1,2 kg Masse. (L x B x H): 660-760x136x139 mm Max. 47.4 m/sec - 6.2 m3/min Ø 58/75 mm	DUX60,DUX18 UX01G	1912R8-4	
Kann ohne Adapter mit Zubehör 72 mm, Blasdüse Art. 197888-8, Flachdüse Art. 197889-6 und Dachrinnen-Reinigungsset Art. 191B03-8, gebraucht werden.			
Blasdüse *		413P21-3	

* = Geliefert mit Blasdüse

SCHAFTVERLÄNGERUNG LE400MP



Beschreibung	Für Modell	Bestell-Nr.	Preis inkl. MwSt
Schaftverlängerung Länge: 1 m Gewicht: 1.1 kg	DUX60, DUX18 UX01G	191E24-8	

TRANSPORTTASCHE FÜR COMBI-EXPRESS



Beschreibung	Für Modell	Bestell-Nr.	Preis inkl. MwSt
Transporttasche Mit Taschen innen und aussen Masse (L x B x H): 1'200 x 350 x 120 mm	DUX60, DUX18 UX01G	195638-5	

BLASGERÄTE

DUB360, DUB361, DUB362, DUB363, DUB184, DUB187, UB001C/G, UB002C, UB003C



Beschreibung	Länge (mm)	Geeignet für Modelle	Bestell-Nr.	Preis inkl. MwSt
Blasdüse lang und gebogen	550	DUB360, DUB361	452123-4	
Runddüse gebogen 90 mm	410	UB001G, UB001C UB003C	191P97-7	
Runddüse gerade 104 mm	480	UB002C	413G70-6	
Verbindungsrohr 72	260	DUB184	191L13-5	
Verbindungsrohr 72	280	DUB363	459798-0	
Verbindungsrohr 72	400	DUB362, DUB363	191J13-3	
Verbindungsrohr 72	400	UB001G, UB001C UB003C	191L96-5	
Verbindungsrohr 72	500	UB002C	1910M7-9	
Runddüse 72 mm	270		197888-8	
Flachdüse 72 mm	260	Diese 3 Artikel brauchen ein Verbindungsrohr 72 (siehe oben)	197889-6	
Dachrinnen-Reinigungsset 72 mm 3 Verlängerungsrohre mit Schlauchklemmen + gebogenes Endstück. Braucht Verbindungsrohr 72	3'200	ausser Blas-Aufsatz für Combi-Express UB402MP welcher direkt angeschlossen werden kann	191B03-8	
Absaug-Set komplett			191E19-1	
Auffangsack			162697-4	
Tragriemen		DUB363	162698-2	
Gebogenes Rohr für Sack			127502-2	
Saugrohr			127444-0	
Rundes Endstück zum Saugen			459800-9	
Tragriemen		DUB361	166095-4	
		DUB362, DUB184, UB001G	166094-6	
Tragriemen für Rücken-Akku		UB001C	191J48-4	
Verstellbarer Brustgurt		UB002C	196733-4	

BLASGERÄTE

MODELLE UB100D,UB101D,UB1103,DUB185 UND DUB186
DUB142,DUB182,DUB183,UB1101



Beschreibung	Bestell-Nr.	Preis inkl. MwSt
Gummi-Blasdüse L = 22 cm Mit Modellen DUB185, DUB142, UB100D, UB1103 und DUB182 geliefert	123245-4	
Blasdüse lang mit flachem Ausgang L = 43 cm	123246-2	
Blasdüse lang und gebogen Mit Modellen DUB186, UB101D und DUB183 geliefert	191G09-6	
Konische Feindüse Ø 26 > 6 mm	192236-6	
Absaugschlauch-Set	196643-5	
Staubstreck	123241-2	
Gleitverschluss für Staubstreck 180 mm	410602-8	



MODELL DUB187



Beschreibung	Bestell-Nr.	Preis inkl. MwSt
Blasdüse breit mit Räder	GB00000165	
Auffangstreck 25 Liter	GB00000185	
Tragriemen	GB00000198	

HOCHDRUCKREINIGER

PISTOLEN



HW131



HW1200/HW1300

Geeignet für Modelle	Bestell-Nr.	Preis inkl. Mwst
HW101	P-72475	
HW102, HW111, HW112	609320152	
HW110, HW130	P-72425	
HW131	609040925	
HW132	609640920	
HW140, HW151	609041154	
HW1200, HW1300 HW001G, DHW080	197842-2	

LANZEN, DREHGELENK, ADAPTER



Lanze



Drehgelenk



Adapter

Beschreibung	Geeignet für Modelle	Bestell-Nr.	Preis inkl. Mwst
Lanze (Verlängerung)	HW102, HW111 HW112	609320130	
Lanze	HW110, HW130	P-64820	
Drehgelenk	HW1200, HW1300 DHW080	197867-6	
Adapter für Zubehör andere Modelle	HW1200, HW1300 DHW080	197853-7	

DÜSE - VARIABEL ODER TURBO



P-72469



1912Y4-1



P-64814

Beschreibung	Geeignet für Modelle	Bestell-Nr.	Preis inkl. Mwst
Variabel	HW110	P-72469	
Turbo	HW110	P-72447	
Variabel	HW130	P-64814	
Variabel	HW001G	1912Y4-1	

UNTERBODENDÜSEN



HW130



HW1200/HW1300

Geeignet für Modelle	Bestell-Nr.	Preis inkl. Mwst
HW110	P-72453	
HW130	P-64842	
HW1200, HW1300	198909-9	

HOCHDRUCKSCHLÄUCHE



Länge (m)	Geeignet für Modelle	Bestell-Nr.	Preis inkl. Mwst
3	HW101	P-72497	
5	HW102	609640630	
5	HW1200, HW001G, DHW080	126766-5	
5,5	HW110	P-72528	
5,5	HW111, HW112 (PROD->11.2011)	609640660	
5,5	HW111, HW112 (PROD 12.2011->)	609641590	
8	HW132 (PROD->11.2011)	609640960	
8	HW132 (PROD 12.2011->)	609641570	
10	HW140, HW151	609083550	
10	HW1200, DHW080	123784-4	
10	HW1300	TG00000009	
15	HW131	P-72540	

HOCHDRUCKSCHLAUCHVERLÄNGERUNGEN



Geeignet für Modelle	Länge (m)	Bestell-Nr.	Preis inkl. Mwst
HW111, HW132	8	609041199	
HW140, HW151	8	609046121	
Ersatz Messing-Anschluss M22x1,5 (M-M)- 15MM(YL)		609083960	
HW1200, HW1300 DHW080	5	197845-6	

LANZE MIT DÜSE



197822-8

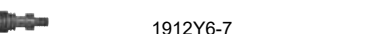

1912Y6-7

Beschreibung	Geeignet für Modelle	Bestell-Nr.	Preis inkl. Mwst
Variabel	HW101	P-72481	
Turbo	HW111, HW102	609320120	
Variabel	HW111, HW112	609640650	
Variabel	HW131	P-64901	
Turbo	HW131	P-64917	
Variabel	HW132	609641150	
Turbo	HW132	609640940	
Variabel	HW140	609040246	
Variabel	HW151	609040551	
Turbo	HW140, HW151	609040167	
Variabel		197822-8	
Variabler Breitstrahl Mit Ziklonstrahldüse	HW1200, HW1300 DHW080	197876-5	
Turbo	HW001G	1912Y6-7	
Variabel	HW001G	1912Y5-9	

HOCHDRUCKREINIGER

BÜRSTEN



Beschreibung	Geeignet für Modelle	Bestell-Nr.	Preis inkl. MwSt
Bürste	HW111, HW132	609640950	
	HW101, HW110, HW130	P-72578	
	HW1200, HW1300 DHW080	197828-6	
Rotorbürste	HW101, HW102 HW110, HW111 HW130, HW132	P-64858	
	HW131, HW140, HW151	P-66494	
	HW1200, HW1300 DHW080	197831-7	
Spritzschutz-Bürstenaufsatz	HW1200, HW1300 DHW080	197864-2	
Bodenreiniger mit Tank	HW101, HW102 HW110, HW111 HW130, HW132	41848	
Bodenreiniger mit Tank und Adapter	HW131, HW140, HW151	41849	

ABFLUSSREINIGER



Geeignet für Modelle	Länge (m)	Bestell-Nr.	Preis inkl. MwSt
HW101, HW102, HW110 HW110, HW130, HW132	8	P-64892	
	16	P-72562	
HW131, HW141, HW150	8	P-66503	
	16	P-72512	
HW1200, HW1300 DHW080	15	197840-6	

VERSCHIEDENES ZUM REINIGEN



Beschreibung	Geeignet für Modelle	Bestell-Nr.	Preis inkl. MwSt
Reinigungsdüse mit Reinigungsmittel-tank	HW102	609640090	
	HW111	609640670	
	HW1200, HW1300 DHW080	122F21-9	
	HW001G	1912Y2-5	
Universalreiniger 1 L	Alle HW	P-64864	

ANSCHLÜSSE UND SCHLÄUCHE

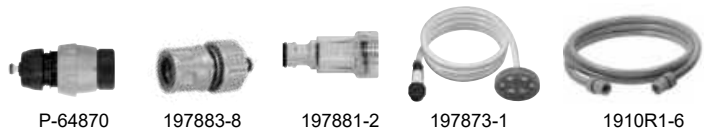

Beschreibung	Geeignet für Modelle	Bestell-Nr.	Preis inkl. MwSt
Schnell-Schlauchkupplung	Alle HW (ausser HW1200/ HW1300)	P-64870	
	HW1200, HW1300 DHW080	197883-8	
Schlauchkupplung	HW1200, HW1300 DHW080	197881-2	
Selbstansaug-schlauch	HW1200, HW1300 DHW080	197873-1	
Wasserschlauch 3m mit Kupplungen	HW1200, HW1300 DHW080, HW001G	1910R1-6	

TRANSPORTKOFFER UND WASSERTANK



Beschreibung	Geeignet für Modelle	Bestell-Nr.	Preis inkl. MwSt
Transportkoffer und Wassertank in einem	DHW080	127104-4	

VERLÄNGERUNGSSET



Beschreibung	Geeignet für Modelle	Bestell-Nr.	Preis inkl. MwSt
Verlängerungsset 0.9 m - 1.3 m - 1.7 m	HW1200, HW1300 DHW080	197870-7	



RASENMÄHER

MESSER



Antrieb	Schnitt-Breite (cm)	Geeignet für Modelle	Sondermesser	Bestell-Nr.	Preis inkl. MwSt
Akku	33	DLM330		GB00000042	
	38	BLM381, DLM380		196863-1	
	38	DLM382		191D41-2	
	38	LM003G		1913G8-3	
	38	LM003G	Für Mulching	1913H0-6	
	43	DLM431		197761-2	
	43	DLM432		191D43-8	
	43	LM004G		1913H4-8	
	43	LM004G	Für Mulching	1913H6-4	
	46	DLM460, DLM461		199367-2	
	46	DLM462, DLM465		191W86-4	
	48	LM001J, LM003J, LM001G, DLM480, DLM481		191V97-3	
	48	LM001J, LM003J, LM001G, DLM480, DLM481	Für Mulching	191Y64-6	
	53	DLM532, DLM533, LM001C		191D52-7	
	53	LM002J, LM004J, DLM539		191V96-5	
	53	LM002J, LM004J, DLM539	Zum Einsammeln	191W87-2	
	53	LM002J, LM004J, DLM539	Für Mulching	191Y65-4	
	Elektro	33	ELM3310		671142202
33		ELM3311		671002550	
33		ELM3320		YA00000745	
37		ELM3710, ELM3711		671014142	
38		ELM3800, EM-380		729073-1	
41		ELM4110, EM-41		671001427	
41		ELM4120		YA00000747	
41		ELM4121		YA00000738	
46		ELM4610, ELM4611, ELM4612, ELM4613, EM-461S		671001461	
46		ELM4620, ELM4621		YA00000741	



RASENMÄHER

SWING BACK BLADE MESSER

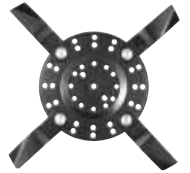

Beschreibung	Antrieb	Schnitt-Breite (cm)	Bestell-Nr.	Preis inkl. MwSt
Komplettes Swing Back Blade für DLM532, DLM533, LM001C	Akku	53	191D50-1	
Ersatzmesser (4 Stk) für Swing Back Blade 191D50-1			191D48-8	

MULCHKEILE



Geeignet für Modelle	Bestell-Nr.	Preis inkl. MwSt
DLM330	GB00000067	
DLM382, DLM432	191D46-2	
DLM460, DLM463	671660001	
DLM462, DLM465	127515-3	
DLM480, DLM481, LM001J	162A29-1	
DLM532, DLM533, LM001C	127516-1	
DLM537	127550-1	
DLM539, LM002J	162A27-5	
ELM4620, ELM4621	YA00001048	
LM001G, LM003J	413L54-4	
LM002G, LM004J	413L55-2	
LM003G	1913H2-2	
LM004G	1913H8-0	

SEITEN-DEFLEKTORE

Geeignet für Modelle	Bestell-Nr.	Preis inkl. MwSt
LM001J, LM003J	413L56-0	
LM002J, LM004J	413L57-8	

MÄHROBOTER

MODELL RM350D



Beschreibung	Bestell-Nr.	Preis inkl. Mwst
Begrenzungsdraht 150 m	1913N2-4	
Begrenzungsdraht 50 m	1913Y3-9	
Haken für Begrenzungsdraht - 50 Stk	1913N6-6	
Kabelverbinder - Anschlussklemmen - 5 Stück	1913N8-2	
Reparaturset für Begrenzungsdraht mit 5 m Draht, 6 Kabelverbinder und 5 Haken	1913N4-0	
Ersatzmesser - 9 Stück mit Schraube	1913M9-3	

VERTIKUTIERER

MODELL UV001G

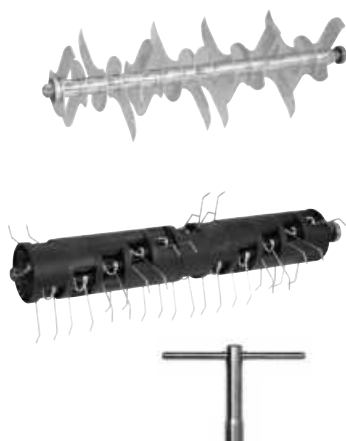

Beschreibung	Bestell-Nr.	Preis inkl. Mwst
Standard-Vertikutierwalze mit vertikalen Messern Lockert den Boden auf und trägt Moos und Pflanzenreste ab	1913J5-0	
Lüfterwalze Viele Drahhaken entfernen Moos und Pflanzenreste ohne in den Boden einzudringen	1913J7-6	
Montageschlüssel 10 mm	782223-9	



SPRÜHGERÄTE

MODELL PM001G



Beschreibung	Bestell-Nr.	Preis inkl. MwSt
Endspritzdüse 4.5 mm (Original)	327A93-1	
Endspritzdüse 0.5 mm	327C46-2	
Verstellbarer Brustgurt	196733-4	
Diffusor (Original)	453506-1	
Deflektor (Opzional) um den Nebel nach oben oder unten zu lenken	198249-5	



MODELLE DUS158, US053, DUS054

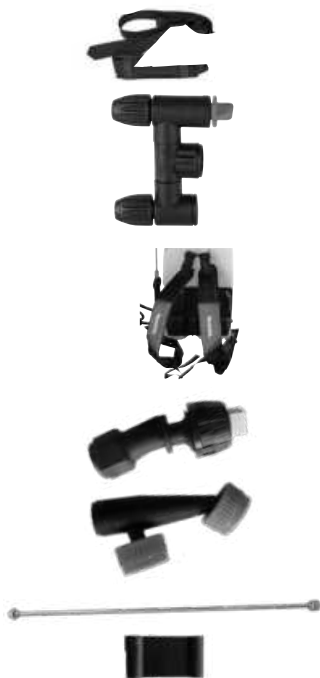

Beschreibung	Modelle	Bestell-Nr.	Preis inkl. MwSt
Schultergurt	US053, DUS054	PR00000128	
Doppeldüsenkopf	US053, DUS054	PR00000142	
Breiter Schultergurt	DUS158	PR00000319	
Einzelspritzdüse	DUS158	PR00000251	
Doppelspritzdüse	DUS158	PR00000255	
Düsenbefestigungsstange	DUS158	PR00000260	
Stangenbefestigungshaken	DUS158	PR00000314	



ERDBOHRER

ERDBOHRER AUFSÄTZE FÜR DDG460, DDG461 + DG001G, DG002G

Diese Bohraufsätze sind speziell für Akku-Erdbohrer gebaut und viel weniger schwer als andere Aufsätze. Der Bohraufsatz von Ø 150 mm ist nur 3,6 kg schwer. Dazu erlauben die Doppelklingen der Bohraufsätze ein rasches Bohren in verschiedene Arten von Boden. Der Flachsneider ist für Boden mit Graswurzeln und der Scharffräser für Boden mit Sand.

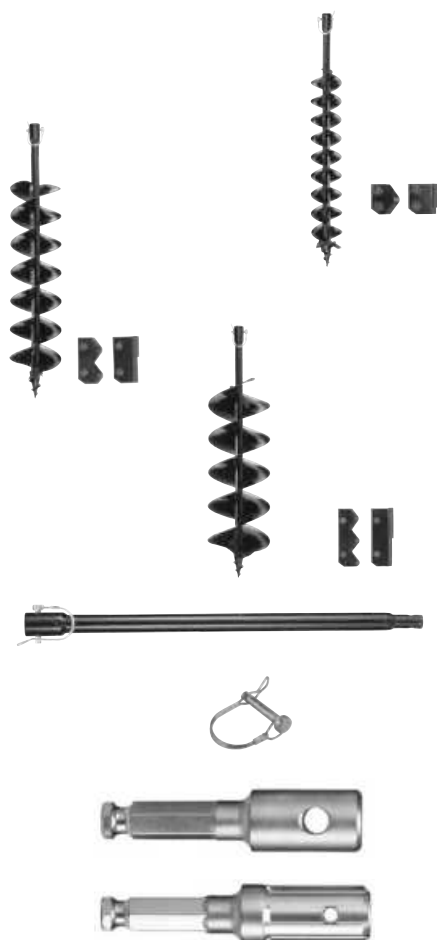
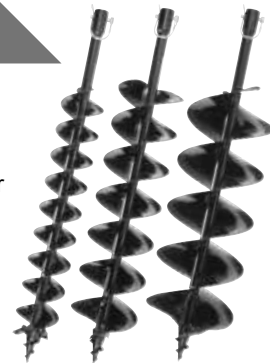

Beschreibung	Bestell-Nr.	Preis inkl. Mwst
Erdbohrer Aufsatz Ø 60 x 800 mm	E-13627	
Ersatzmesser für Ø 60 mm	E-13655	
Erdbohrer Aufsatz Ø 80 x 800 mm	E-13633	
Ersatzmesser für Ø 80 mm	E-13661	
Erdbohrer Aufsatz Ø 100 x 800 mm	E-07294	
Ersatzmesser für Ø 100 mm	E-07630	
Erdbohrer Aufsatz Ø 150 x 800 mm	E-07303	
Ersatzmesser für Ø 150 mm	E-07646	
Erdbohrer Aufsatz Ø 200 x 800 mm	E-07319	
Ersatzmesser für Ø 200 mm	E-07652	
Verlängerung 540 mm inklusiv Splinte	E-07325	
Ersatzsplinte (mit Erdbohrer Aufsatz mitgeliefert)	E-07331	
Adapter für Erdbohrer Makita DDG460 + DG001G	327687-6	
Adapter für Bohraufsätze der Marke Stihl für modelle DDG460 + DG001G	327684-2	

GRIFFE FÜR MODELLE DDA460, DA001G



Beschreibung	Bestell-Nr.	Preis inkl. Mwst
Griff-Set (Vordergriff in D-Form und Seitengriff in L-Form) Original auf Modelle DDG460, DDG461, DG001G und DG002G	191P11-3	



ERDBOHRER

ERDBOHRER-AUFSÄTZE FÜR SCHLAGSCHRAUBER



Erdbohrer-Aufsatz für Schlagschrauber mit 3/4"-Aufnahme zum effizienten, kräfteschonenden und zügigen Bohren von Löchern für Pfähle, Weidezäune, Stützstangen für Jungpflanzen, Bodenproben usw. Benötigt immer 3/4" Buchsenset B-54380.

Durchmesser (mm)	Bestell-Nr.	Preis inkl. Mwst
20	B-54346	
25	B-54352	
30	B-54368	
35	B-54374	

ERDBOHRER ZUBEHÖR



Beschreibung	Bestell-Nr.	Preis inkl. Mwst
3/4" Buchsenset	B-54380	
Stift zu Buchsenset B-54380	B-54396	
O-Ring zu Buchsenset B-54380	B-54405	

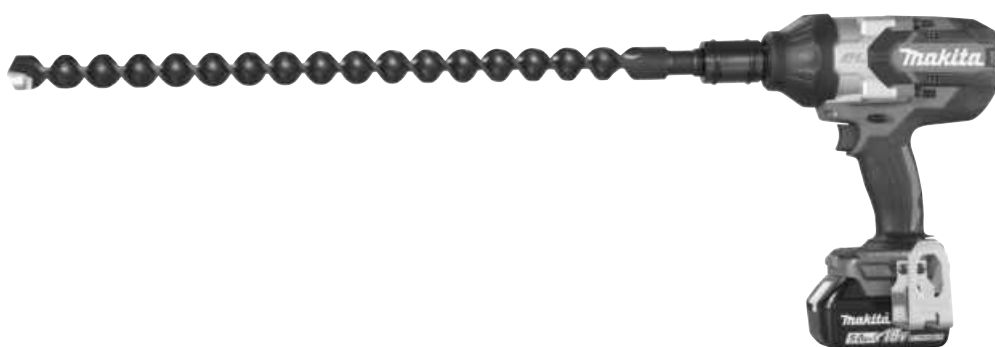





TRENNSCHLEIFER



TRENNSCHEIBEN AUS KUNSTHARZ

Scheiben Ø (mm)	Bohrungs Ø (mm)	Beschreibung	Geeignet für Modelle	Bestell-Nr.	Preis inkl. MwSt
300	20	Stahl	4112HS	724415-4	
350	20	Stahl	CE001G, CE002G	721713-7	

SONSTIGES ZUBEHÖR

Beschreibung	Geeignet für Modelle	Bestell-Nr.	Preis inkl. MwSt
 Schlauchkupplung	DCE090, EK6100, EK6101 EK7301, EK7650H, EK7651H EK8100, PC-6112, PC-7414 CE001G	123121-2	
 Reduzierring von Ø 25,4 mm auf Ø 20 mm	DPC6400, DPC7311 EK6101 EK7301, PC-6112, PC-7414 CE001G	257379-2	
 Standfuss mit Rad für perfekte Führung	Alle Modelle	394114272	
 Metall-Transportkoffer (ohne Inhalt) 830x350x400 mm	Alle bis max. Ø 350 mm	988959401	
 Sechskantschlüssel 4 mm		783202-0	

DIAMANTTRENNSCHEIBEN - SPEZIELL FÜR TRENNSCHLEIFER

Siehe Diamanttrennscheiben ab Seite 193.



AKKU-SCHUBKARREN



DCU180

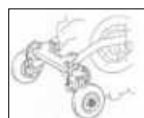

Beschreibung	Bestell-Nr.	Preis inkl. MwSt
Mulde aus Stahl, Fassungsvermögen 90 Liter	199008-0	
Rohrrahmen aus Stahl, Länge und Breite verstellbar Breite von 62 bis 100 cm Länge von 85 bis 115 cm, Die Seitenrahmen sind abnehmbar	199009-8	
Zusatzräder zur Stabilisierung der Karre beim Auskippen Verstellbare Höhe: 20/45/100 mm vom Boden Masse : 150x510x175mm Ø der Räder 120 mm	191A01-6	



DCU601 UND DCU602



Beschreibung	Modell	Bestell-Nr.	Preis inkl. MwSt
Mulde mit Metallssockel	DCU602	191B69-8	
Metall-Rohrrahmen Länge 945 - 1090 mm Breite 625 - 1015 mm	DCU602	191B67-2	
Reifen 330 vorne (ohne Schlauch)	DCU601, DCU602	422857-3	
Schlauch 330 vorne	DCU601, DCU602	162B39-4	
Reifen 210 hinten (ohne Schlauch)	DCU601, DCU602	422860-4	
Schlauch 210 hinten	DCU601, DCU602	162B40-9	
Rad 330 vorne für Industrien (grau, hinterlässt keine Spuren)	DCU601, DCU602	1911K5-5	
Rad 210 hinten für Industrien (grau, hinterlässt keine Spuren)	DCU601, DCU602	1911K6-3	





Mehr als 18 Aufsätze
für verschiedene
Anwendungen im
Garten!





ARBEITSAUSRÜSTUNG

STRAP-BELT-SYSTEM



E-05169
3-Taschen-Hüftgurt-Set



E-05321
Schwerlast-Gürtel gepolstert



E-05175
Super-Schwerlast-Gürtel mit 4 Holster



E-05131
2-fächer Werkzeugtasche



E-05147
3-fächer Werkzeugtasche



E-05212
Elektriker-Holster



E-05181
Elektriker Werkzeugtasche



E-05094
Schrauber-Holster



E-05125
Schrauber-Holster
mit Werkzeugtasche



E-05240
Hammer- und
Axthalter
(frei schwingend)



E-05234
Hammerhalter
mit Schnappmechanismus
(frei schwingend)



E-05153
Dachdecker Werkzeugtasche



E-05206
Tasche mit Reißverschluss



E-05262
Messer- und Werkzeughalter



E-05278
Massbandhalter



E-12980
Ultimate Smartphone
Tasche XL (115x40x200mm)















E-05599
Thermo-Flasche mit Halter

Beschreibung	Bestell-Nr.	Preis inkl. MwSt
3-Taschen Hüftgurt-Set	E-05169	
Schwerlast-Gürtel gepolstert	E-05321	
Super Schwerlast-Gürtel mit 4 Holster	E-05175	
2-fächer Werkzeugtasche	E-05131	
3-fächer Werkzeugtasche	E-05147	
Elektriker-Holster	E-05212	
Elektriker Werkzeugtasche	E-05181	
Schrauber-Holster	E-05094	
Schrauber-Holster mit Werkzeugtasche	E-05125	

Beschreibung	Bestell-Nr.	Preis inkl. MwSt
Hammer- und Axthalter	E-05240	
Hammerhalter mit Schnappmechanismus	E-05234	
Dachdecker Werkzeugtasche	E-05153	
Tasche mit Reißverschluss	E-05206	
Messer und Werkzeughalter	E-05262	
Massbandhalter	E-05278	
Ultimate Smartphone Tasche XL	E-12980	
Thermo-Flasche mit Halter	E-05599	

ARBEITSAUSRÜSTUNG

Beschreibung	Grösse	Bestell-Nr.	Preis inkl. MwSt
 Schwarzer Ledergürtel M	113 x3.8 cm	E-05359	
 Schwarzer Ledergürtel L	133 x 3.8 cm	E-05365	
 Schnellverschlussgürtel Makita	155 x 5 cm	E-05337	
 Hosenträger Makita, blau-weiss		E-05402	
 Cutter pliable		E-11520	
 Schutzbrille		195091-5	
	 Arbeitshandschuhe mit hohem Schutz gegen die Schläge	M	P-84464
		L	P-84470
		XL	P-84486
		XXL	P-84492
	Arbeitshandschuhe Touchscreen-kompatibel mit Nitril-beschichteter Handfläche für besseren Halt	L	P-84698
		XL	P-84707
	Arbeitshandschuhe aus Leder Atmungsaktiv und wasser-, öl- und flüssigkeitsbeständig	M	P-84626
		L	P-84632
		XL	P-84648
 Knieschoner mit Gel für Schwereinsatz		E-05658	
 Lunschtasche mit Reissverschluss und Isolierfolie (leer)	330x180x210	E-05614	
 Eimertasche mit zehn Innen- und neun Aussentaschen für Werkzeuge und Zubehör (leer, ohne Eimer)	470 x 320	E-05527	

WERKZEUGTASCHEN

	Beschreibung	Modell Grösse (cm)	Bestell-Nr.	Preis inkl. Mwst
	Transporttasche für Handstaubsauger	60 x 21 x 19	199901-8	
	Transporttasche für Schlag-Schraubenzieher	TD022D TD020D TD021D	831277-4	
	Transporttasche für kleine Modelle	24 x 24 x 24	831274-0	
	Transporttasche, z.B. für Modell RT0700C, RT0702C	40 x 30 x 30	831366-5	
	Transporttasche z.B. für Modell AS001G mit Zubehör	36 x 23.5 x 30	832074-1	
	Transporttasche XGT mit Räder	70 x 32 x 31	832367-6	
	Transporttasche Mit Taschen innen und aussen z.B. für CombiExpress oder Langhalsschleifer	120 x 35 x 12	195638-5	
	Plastik-Einsatz für Langhalsschleifer DSL800		835B53-0	
	Werkzeugrucksack mit weiter Öffnung, wasserdichtem Boden und Reflektoren (leer)	230x390x490	E-05511	
	Werkzeugtasche - Fassungsvermögen za. 26 Liter mit grosser, versteifter Öffnung	44 x 24 x 25	E-05468	
	Werkzeugkoffer mit Tragegurt (ohne Werkzeug)	50.5 x 26.5 x 29.5	E-05424	
	Werkzeugtasche ULTIMATE 55 Liter 6 Taschen innen und 4 Taschen aussen (ohne Werkzeug)	67x30x33	E-11782	

ARBEIT UND FREIZEIT

KAFFEEMASCHINE DCM501



Beschreibung	Bestell-Nr.	Preis inkl. MwSt
Kaffeetasse (ohne Deckel)	KF00000020	
Deckel für Kaffeetasse	KF00000069	
Dauerfilter	KF00000066	
Kaffeemasslöffel	KF00000068	
Kaffee Padhalter für Pad's 60 mm	KF00000067	

KÜHL UND WÄRMEBOX



Beschreibung	Für Modell	Bestell-Nr.	Preis inkl. MwSt
Tragegurt	DCW180 / CW003G	A-71093	
Isolierende Schutzabdeckung für Akku Kühl- und Wärmebox Box 7 L	CW003G	CE00000003	
Isolierende Schutzabdeckung für Akku Kühl- und Wärmebox 20 L	CW001G	CE00000001	
Isolierende Schutzabdeckung für Akku Kühl- und Wärmebox 29 L	CW004G	CE00000004	
Isolierende Schutzabdeckung für Akku Kühl- und Wärmebox 50 L	CW002G	CE00000002	

MAKPAC - DAS KOFFERSYSTEM

Transportieren - Lagern - Sortieren
Mit MAKPAC ist Ihre wachsende Werkzeugausrüstung perfekt geschützt und griffbereit



Handgriff mit abgerundeten Kanten



Griffmulde am Deckelrand



Doppelwandige Konstruktion, schützt Maschine und Zubehör



Kompatibel mit Standard-Systemen
MAKPAC-Koffer sind mit den den meisten bereits im Markt erhältlichen Systemen kompatibel

Mit 4 versenkbaren Verschlüssen werden aus Einzelkoffern fest verbundene Stapel, die sich bequem transportieren und verstauen lassen.

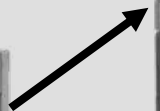

MAKPAC-KOFFER

- Erhältlich in 4 verschiedenen Grössen, zur praktischen Aufbewahrung von Maschinen und Zubehör
- Fix stapelbar, transportabel und platzsparend



Typ A



Typ B



Typ C



Typ D

Beschreibung	Aussenmasse L x B x H (cm)	Innenmasse L x B x H (cm)	Bestell-Nr.	Preis inkl. Mwst
MAKPAC Typ A 1.4 kg	39.5 x 29.5 x 10.5	37.7 x 27.7 x 7.2	821549-5	
MAKPAC Typ B 1.7 kg	39.5 x 29.5 x 15.7	37.7 x 27.7 x 12.4	821550-0	
MAKPAC Typ C 2.0 kg	39.5 x 29.5 x 21.0	37.5 x 27.7 x 17.6	821551-8	
MAKPAC Typ D 2.6 kg	39.5 x 29.5 x 31.5	36.0 x 27.7 x 28.1	821552-6	

MAKPAC - DAS KOFFERSYSTEM

KÜHLBOX



TRANSPORTVERBINDUNG

Zum sicheren Fixieren von MAKPAC-Koffern auf Makita-Absauggeräten

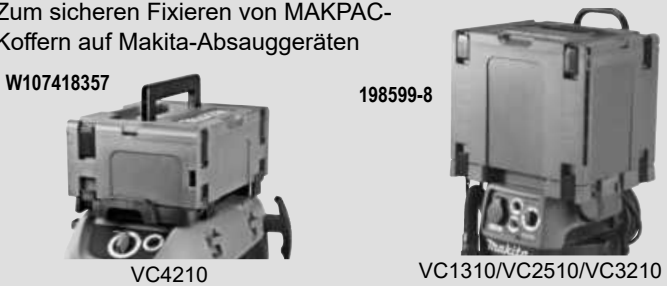

TRANSPORT

Transporttrolley

- Robuste Aluminiumkonstruktion
- Transportfläche einklappbar
- Verstellbarer Gurt
- Max. Traglast: 125 kg (Gerade Fläche)
60 kg (Treppe)



Rollwagen

- Zwei Koffer-Arretierschieber
- 360° drehbare Räder, davon zwei mit Feststellbremse
- Max. Traglast: 100 kg



ZUBEHÖR-AUFBEWAHRUNG

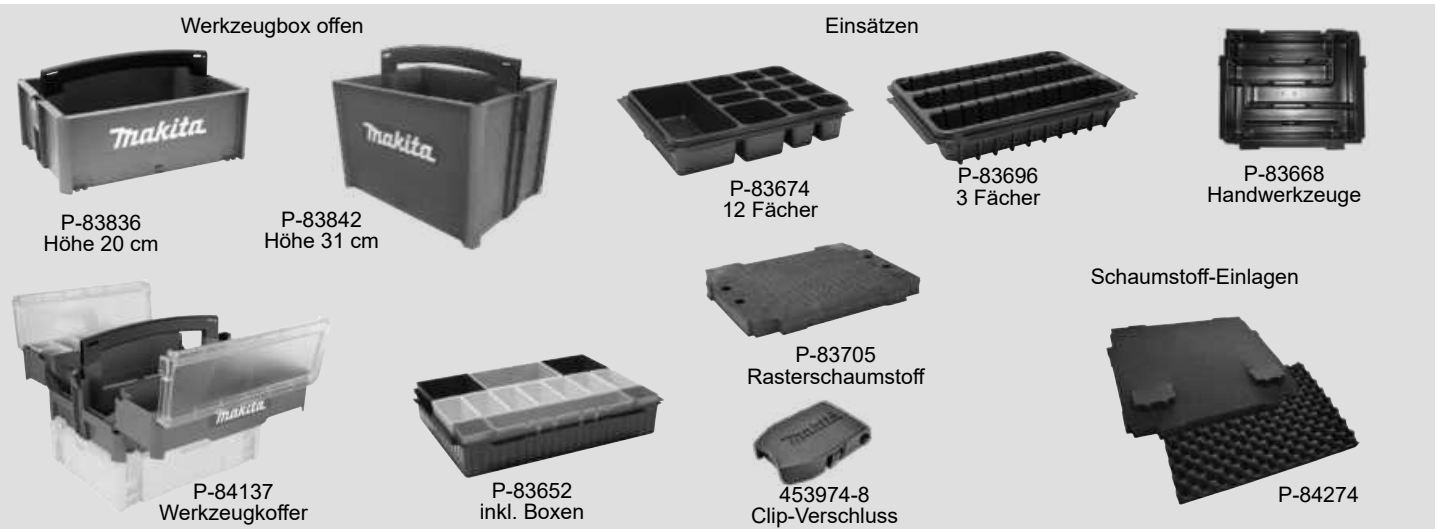

Beschreibung	Bestell-Nr.	Preis inkl. Mwst
MAKPAC-Kühlbox Typ C mit Isolierauskleidung, Volumen 11 L	198254-2	
MAKPAC-Kühlbox Typ D mit Isolierauskleidung, Volumen 18 L	198253-4	
Transportverbindung mit Trolleygriff für Staubsauger VC1310, VC2510, VC3210	198599-8	
Transportverbindung für Staubsauger VC4210	W107418357	
Transporttrolley - Tragkraft max. 125 kg	TR00000001	
MAKPAC-Rollwagen - Tragkraft max. 100 kg	P-83886	
Werkzeugbox offen - Höhe 20 cm	P-83836	
Werkzeugbox offen - Höhe 31 cm	P-83842	
Werkzeugkoffer	P-84137	
Einsatz mit farblich getrennten Boxen und Deckelpolster	P-83652	
Einsatz mit 3 Fächern und 9 Trennteile	P-83696	
Einsatz mit 12 Fächern + Deckelpolster	P-83674	
Einsatz für Handwerkzeuge	P-83668	
Rasterschaumstoff, vorgestanzt - Individuelle Lösungen - Höhe 30 mm	P-83705	
Schaumstoff-Einlagen	P-84274	
Clip-Verschluss für Makpac-Koffer	453974-8	

MAKSTOR - SCHUBLADENKOFFER

- Schubladen rasten ein, kein unbeabsichtigtes Herausrutschen
- Mit Auszugssperre, zum Herausnehmen der Schubladen müssen diese nach oben gekippt werden
- Öffnen mittels grossflächigem Druckknopf
- Kompatibel mit den MAKPAC-Koffersystem
- Inklusive Schubladentrennungen und Beschriftungsstreifen für jede Schublade

MAKSTOR C.4



MAKSTOR C.6



MAKSTOR C.12



MAKSTOR D.5



Schubladen Trennscheiben



P-84414

P-84420

P-84436

Etikettenhalter und Etiketten

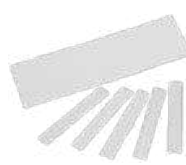

P-84436

Beschreibung	Aussenmasse L x B x H (cm)	Schubladen	Bestell-Nr.	Preis inkl. Mwst
MAKSTOR C.4 - Typ C - 4 Schubladen	39.5 x 29.5 x 21.0	2x klein : 34x78x255 mm 1x mittel : 34x167x255 mm 1x gross : 85x350x255 mm	P-84311	
MAKSTOR C.6 - Typ C - 6 Schubladen	39.5 x 29.5 x 21.0	6x mittel : 34x167x255 mm	P-84333	
MAKSTOR C.12 - Typ C - 12 Schubladen	39.5 x 29.5 x 21.0	12x klein : 34x78x255 mm	P-84327	
MAKSTOR D.5 - Typ D - 5 Schubladen	39.5 x 29.5 x 31.5	2x klein : 34x78x255 mm 1x mittel : 34x167x255 mm 2x gross : 85x350x255 mm	P-84349	
Trennscheiben für kleine Schubladen	78 mm	10 pièces	P-84414	
Trennscheiben für mittlere Schubladen	167 mm	5 pièces	P-84420	
Trennscheiben für grosse Schubladen	350 mm	2 pièces	P-84436	
Etikettenset für Makstor 10 Etikettenhalter und 36 Etiketten			P-84442	

MAKOR ORGANIZERKOFFER

- Der Deckel rastet ein, kein unbeabsichtigtes Herausfallen
- Kompatibel mit den MAKPAC-Koffersystem



Beschreibung	Aussenmasse L x B x H (cm)	Bestell-Nr.	Preis inkl. Mwst
MAKOR1 Leerer Koffer ohne Innenfach	39.5 x 29.5 x 10.5	191X84-4	
MAKOR2 Koffer mit 13 Innenfächer	39.5 x 29.5 x 21.0	191X80-2	
Innenfach 50 x 50	5 x 5	191X93-3	
Innenfach 100 x 50	10 x 5	191X94-1	
Innenfach 100 x 100	10 x 10	191X95-9	
Innenfach 150 x 100	15 x 10	191X96-7	
Innenfach 150 x 150	15 x 15	191X97-5	

EINSÄTZE FÜR MAKPAC-KOFFER

MAKPAC KOFFER-EINSÄTZE FÜR ENERGYPACK'S



Beschreibung	MAKPAC Typ	Bestell-Nr.	Preis inkl. MwSt
Einsatz Energypack 2 Akkus 12Vmax + Ladegerät DC10SA	A	838454-9	
Einsatz Energypack 2 Akkus 18V + Ladegerät DC18RC	A	838110-1	
Einsatz Energypack 4 Akkus 18V + Doppelladegerät DC18RD	C	839205-3	
Einsatz Energypack 2 Akkus 40Vmax + Ladegerät DC40RA (Passt nicht für 8Ah Akkus)	C	835G74-2	
Einsatz Energypack 4 Akkus 40Vmax + Ladegerät DC40RB (passt für Akkus von 2 bis 5 Ah, auch für 2 Akkus 8Ah)	C	835W98-4	

MAKPAC KOFFER-EINSÄTZE

Modell	MAK-PAC Typ	Einsatz Bestell-Nr.	Preis inkl. MwSt	Modell	MAK-PAC Typ	Einsatz Bestell-Nr.	Preis inkl. MwSt	Modell	MAK-PAC Typ	Einsatz Bestell-Nr.	Preis inkl. MwSt
4329	A	837803-7		DA332D	A	839304-1		DDF456R	B	837916-4	
4350CT	A	837803-7		DA333D	A	839304-1		DDF456RYJ	B	837863-9	
4351FCT	A	837803-7		DBN500RTJ	C	838023-6		DDF458	B	837916-4	
5008MG	C	837657-2		DBN600ZJ	D	839523-9		DDF459	B	837916-4	
6842	A	837876-0		DBO140	B	837809-5		DDF480	B	837916-4	
6843	A	837876-0		DBO180	B	837809-5		DDF481	B	837916-4	
6952	A	837869-7		DBO380	C	8351P0-7		DDF482RAJW	B	837863-9	
9046	B	838025-2		DBO382	C	8351P0-7		DDF482	B	837916-4	
9403	C	837652-2		DBO480	B	8351G2-0		DDF483	B	837670-0	
9404	C	837653-0		DCO180	A	838062-6		DDF484	B	837916-4	
9902	C	837877-8		DCO181	A	835R73-0		DDF485	B	837916-4	
9903	C	837877-8		DCS550	C	837628-9		DDF486	B	837916-4	
9910	C	837658-0		DCS551	C	838269-4		DDF489	B	837916-4	
9911	C	837658-0		DCS553	C	839751-6		DF001G	B	835F93-2	
BHR262T	D	837650-6		DDA340	B	838040-6		DF002G	B	835V03-5	
BO4900V	B	837675-0		DDA340	B	838040-6		DF010D	A	837871-0	
BO5031	B	837874-4		DDA341	B	838040-6		DF030D	A	837866-3	
BO5041	B	837874-4		DDA350	B	838040-6		DF031D	A	838312-9	
BO6030	C	837654-8		DDA351	B	838040-6		DF032D	A	838312-9	
BO6040	C	837655-6		DDF083	B	837670-0		DF033D	A	838312-9	
BO6050	C	838246-6		DDF343RYJ	B	837863-9		DF330D	A	837866-3	
CA5000X	D	838390-9		DDF343ZJ	B	837916-4		DF331D	A	838312-9	
CC300D	C	837879-4		DDF441	B	837916-4		DF332D	A	838312-9	
CC301D	C	838568-4		DDF446	B	837916-4		DF333D	A	838312-9	
CP100DZ	A	839289-1		DDF446RMLJ	C	837893-0		DDF446	B	837916-4	
DA3010F	A	837880-9		DDF448	B	837916-4		DFN350	B	835B51-4	
DA3011F	A	837880-9		DDF451	B	837916-4		DFR540	C	837631-0	
DA330D	A	837695-4		DDF453RYJ	B	837863-9		DFR550	C	837631-0	
DA331D	A	837695-4		DDF453	B	837916-4		DFR551	C	835Y86-3	

MAKPAC KOFFER-EINSÄTZE

Modell	MAK-PAC Typ	Einsatz Bestell-Nr.	Preis inkl. MwSt
DFS250	B	837805-3	
DFS251	B	837805-3	
DFS451	B	837805-3	
DFS452	B	837805-3	
DFS452TJX2	B	839737-0	
DGA452	B	837632-8	
DGA504	C	838175-3	
DGA505	C	838175-3	
DGA506	C	838175-3	
DGA508	C	838175-3	
DGA511	C	839252-4	
DGA512	C	839252-4	
DGA513	C	839252-4	
DGA514	C	839252-4	
DGA517	C	839252-4	
DGA518	C	839252-4	
DGD800	B	837806-1	
DHK180	C	835D35-4	
DHP343RYJ	B	837863-9	
DHP441	B	837916-4	
DHP446	B	837916-4	
DHP448	B	837916-4	
DHP451	B	837916-4	
DHP453	B	837863-9	
DHP456	B	837916-4	
DHP458	B	837916-4	
DHP459	B	837916-4	
DHP470	B	837916-4	
DHP480	B	837916-4	
DHP481	B	837916-4	
DHP482	B	837916-4	
DHP483	B	837670-0	
DHP484	B	837916-4	
DHP485	B	837916-4	
DHP486	B	837916-4	
DHP489	B	837916-4	
DHR164	C	838109-6	
DHR165	C	838109-6	
DHR171	C	839387-1	
DHR182	D	839891-0	
DHR183	D	8356M9-8	
DHR202	C	837634-4	
DHR241	C	837641-7	
DHR242	D	837649-1	
DHR242...JV	D	835A31-4	

Modell	MAK-PAC Typ	Einsatz Bestell-Nr.	Preis inkl. MwSt
DHR243	D	837649-1	
DHR243...JV	D	835A31-4	
DHR264PT2J	D	838257-1	
DHR264	D	837988-9	
DHR280	D	839559-8	
DHR281	D	839559-8	
DHR282	D	839559-8	
DHR283	D	839559-8	
DHS630	D	837635-2	
DHS660	C	839752-4	
DHS661	C	839752-4	
DHS680	C	838182-6	
DHS710	D	837861-3	
DHS782	D	835C85-3	
DHS783	D	835C85-3	
DJN161	C	837678-4	
DJR183	B	837897-2	
DJR188	C	839458-4	
DJS101	B	837636-0	
DJS161	B	837636-0	
DJV180	B	837639-4	
DJV181	C	837789-5	
DJV182	B	837639-4	
DJV185	C	8357K1-6	
DK0075JX1	D	839146-3	
DK0081TJX3	B	837672-6	
DK0081TJX3	C	838175-3	
DK0082TJX3	B	837672-6	
DK0082TJX3	C	838175-3	
DKP180	C	837808-7	
DKP181	C	835E27-9	
DLX2014MJX	C	837864-7	
DLX2126TJ1	B	837916-4	
DLX2126TJ1	C	838175-3	
DLX2127MJ1	C	837864-7	
DLX2127MJ4	C	837864-7	
DLX2184TJ	C	838107-0	
DLX2191TJ	D	838095-1	
DLX2220TJ	C	837864-7	
DLX2220TJ2	C	839509-3	
DLX2283JX1	C	837864-7	
DLX3092TJ	C	837916-4	
DLX3092TJ	D	838096-9	
DMC300	B	8354E7-4	
DP4003J	A	838039-1	

Modell	MAK-PAC Typ	Einsatz Bestell-Nr.	Preis inkl. MwSt
DP4011J	A	838039-1	
DPJ140	C	837648-3	
DPJ180	C	837648-3	
DPT351	B	837640-9	
DRT50 (Stoff)	D	837247-1	
DRV150	C	835A34-8	
DRV250	C	835A34-8	
DSC102	C	839527-1	
DPV300		835V03-5	
DSD180	C	838542-2	
DSP600	D	839290-6	
DSP601	D	839290-6	
DSS500	C	837628-9	
DSS501	C	837628-9	
DSS610	C	837642-5	
DST111	B	838582-0	
DST112	B	838582-0	
DST220	B	837640-9	
DST221	B	837640-9	
DTD134	B	837670-0	
DTD137	B	837670-0	
DTD146	B	837670-0	
DTD148	B	837670-0	
DTD152	B	837670-0	
DTD153	B	837670-0	
DTD154	B	837670-0	
DTD155	B	837670-0	
DTD170	B	837670-0	
DTD171	B	837670-0	
DTD172	B	837670-0	
DTL060	B	837644-1	
DTL061	B	837644-1	
DTL062	B	837644-1	
DTL063	B	837644-1	
DTL063	B	837644-1	
DTM50	C	837671-8	
DTM51	C	837671-8	
DTM52	C	835W93-4	
DTP131	B	837670-0	
DTP141	B	837670-0	
DTR180	D	839735-4	
DTR181	D	8351L5-9	
DTS130	B	837670-0	
DTS131	B	837670-0	
DTS141	B	837670-0	

MAKPAC KOFFER-EINSÄTZE

Modell	MAK-PAC Typ	Einsatz Bestell-Nr.	Preis inkl. MwSt
DTW1001	C	837645-9	
DTW1002	C	837645-9	
DTW180	B	837670-0	
DTW181	B	837670-0	
DTW190	B	838550-3	
DTW250	B	837670-0	
DTW251	B	837670-0	
DTW284	B	837670-0	
DTW285	B	837670-0	
DTW300	B	835L10-8	
DTW450	C	837645-9	
FS2300J	A	838030-9	
FS2700J	A	838030-9	
FS4300J	A	838030-9	
FS4300JX2	A	839736-2	
FS6300J	A	838030-9	
FS6300JX2	A	839736-2	
GA004G	D	835E79-0	
GA005G	D	835E79-0	
GA012G	D	835E79-0	
GA013G	D	835E79-0	
GA022G	D	835E79-0	
GA023G	D	835E79-0	
GA028G	D	835E79-0	
GA029G	D	835E79-0	
GA5040CFJ	B	837672-6	
GA5040RFJ	B	837672-6	
GA5041CJ	B	837672-6	
HP001G	C	835F93-2	
HP002G	B	835V03-5	
HP1641FJ	A	838038-3	
HP2051FJ	A	838039-1	
HP2051J	A	838039-1	
HP2071FJ	A	838039-1	
HP2071J	A	838039-1	
HP330D	A	837866-3	
HP332D	A	838312-9	
HR002G	D	835C84-5	
HR010G	D	8356R1-9	
HR140D	B	839245-1	
HR166D	B	839245-1	
HR1840J	B	839214-2	
HR1841FJ	B	839214-2	
HR2600J	B	837651-4	
HR2630J	B	837651-4	

Modell	MAK-PAC Typ	Einsatz Bestell-Nr.	Preis inkl. MwSt
HR2631FJ	B	837651-4	
HR2631FTJ	B	837914-8	
HR2650J	D	839975-4	
HR2651J	D	839975-4	
HR2651TJ	D	839975-4	
HR2652J	D	839975-4	
HR2653J	D	839975-4	
HR2653TJ	D	839975-4	
HR2811FTJ	B	837868-9	
HR2811FTJ1	B	837868-9	
HR3012FC	D	835B25-5	
HS004G	D	835K82-7	
HS012G	C	8357J2-7	
HS300D	B	837662-9	
HS301D	B	838315-3	
HS6101J	D	837807-9	
HS6601J	C	838314-5	
HS7100	D	837299-2	
HS7101J	D	837807-9	
HS7601J	D	838108-8	
HS7611J	D	839500-1	
JN3201J	B	837630-2	
JR1000FTJ	A	837881-7	
JR100DWJ	A	837664-5	
JR103D	A	838313-7	
JR105D	A	838313-7	
JS1000J	A	838027-8	
JS1601J	A	838027-8	
JS1602J	A	837882-5	
JS3201J	B	837630-2	
JV001G	C	8355B1-1	
JV0600J	A	837803-7	
JV100D	A	837665-3	
JV001G	C	8355B1-1	
JV101D	A	838563-4	
JV102D	A	839186-1	
JV103D	A	839186-1	
KP0800J	C	837659-8	
KP001G	C	8354R2-5	
KP0810CJ	C	837659-8	
KP0810J	C	837659-8	
MEU029J	A	837803-7	
MEU029J	D	838390-9	
N1923BJ	C	837878-6	
PJ7000J	C	837661-1	

Modell	MAK-PAC Typ	Einsatz Bestell-Nr.	Preis inkl. MwSt
PT354DZJ	A	839166-7	
RP0900J	B	837646-7	
RP0900XJ	B	837646-7	
RP1110CJ	B	837660-3	
RP2300FCXJ	D	837647-5	
RT0700C (Stoff)	D	837247-1	
RT0702C (Stoff)	D	837247-1	
SA5040CJ	B	837672-6	
SA5040CJX1	B	837672-6	
SC103D	C	835E29-5	
SD100D	C	839016-6	
SG1251J	D	838111-9	
SP6000J	D	838390-9	
ST113D	A	839019-0	
TD001G	B	835F94-0	
TD003G	B	835F94-0	
TD021D	A	837871-0	
TD090D	A	837866-3	
TD110D	A	838312-9	
TD111D	A	838312-9	
TL064D	A	839287-5	
TL065D	A	839287-5	
TM3000CJ	B	837673-4	
TM3000CX8J	B	837673-4	
TM3010CJ	B	837773-0	
TM3010CX1J	B	837773-0	
TM3010CX6J	B	837773-0	
TM3010CX7J	B	837773-0	
TM30DSMJ	B	838612-7	
TM30DSMJX3	B	838612-7	
TM30DZJ	B	838612-7	
TW001G	C	835K85-1	
TW004G	B	835R29-3	
TW007G	C	835K85-1	
TW0200J	A	837869-7	
TW0350J	B	837870-2	
TW100D	A	837866-3	
TW140D	A	838312-9	
TW160D	A	838312-9	



TRANSPORTKOFFER

TRANSPORTKOFFER AUS METALL UND HOLZ



Beschreibung	Modell Grösse (mm)	Bestell-Nr.	Preis inkl. Mwst
Transportkoffer aus Metall für 125 mm Winkelschleifer	für 125 mm Winkelschleifer	823256-6	
Transportkoffer aus Metall für Kettensägen - Koffer rot	470 x 275 x 300	988959634	
Transportkoffer aus Metall für Betonschleifer 125mm	PC5000C	140073-2	
Transportkoffer aus Metall für Betonschleifer 125mm	PC5010C	140B63-7	
Transportkoffer aus Metall für Säbelsäge	JR3070CTK	154609-1	
Transportkoffer aus Metall für Elektro-Schlagschrauber	6906	182604-1	
Transportkoffer aus Metall für Mauernutfräse	SG180	B06337	
Transportkoffer aus Holz für Zimmermannshobel Innen : 57 x 29 x 17.5 cm Aussen : 59.5 x 31.5 x 19.5 cm	1806B	821134-4	



TRANSPORTKOFFER AUS KUNSTSTOFF



Modell	Best.-Nr.	Preis inkl. MwSt
4350 / 4351FCT	824809-4	
1902 / 1923 / N1923B	824944-8	
2107F	824728-4	
5903R / 5603R / 5703R / 5705R (Koffer ohne Einlage)	824964-2	
6095D	824723-4	
6226D/6227D	824635-1	
9554NB / 9555NB	824985-4	
BDF448 / DDF448	143603-8	
BDF453	158777-2	
BDF-BHP 446+456	824953-7	
BDF-BHP440 / BTW250-51	141205-4	
BGA452	824767-4	
BHP441/444	140354-4	
BHR261/BHR261T	824874-3	
BJR181 / DJR181	141354-7	
BO4555 / BO4556	824806-0	
BTD134 / BTD147	824979-9	
CG100D	821710-4	
DGP180	821840-1	
DCG180	821568-1	
DDA450	821856-6	
DDA460	821737-4	
DHR242 / DHR243	141401-4	
DHR202 / BHR202	141642-2	
DHR400	821746-3	
DJR187	821620-5	
DJR360	821670-0	
DKP180	824982-0	
DPB180	141496-7	
DSC162 / DSC163 / DSC191 / DSC250 / DSC251 / DPP200 (Koffer ohne Einlage)	SC09009190	
DTR180	821725-1	
DUC122	141494-1	
DVP181ZK	821822-3	
FN001G	141A98-5	
FS2300	824890-5	

Modell	Best.-Nr.	Preis inkl. MwSt
GA038G	821841-9	
GA9020	824958-7	
HK0500	824523-2	
HK1820 / HR2800	824789-4	
HM001G	141D88-6	
HM002G / HR006G	821848-5	
HM0871C	824904-0	
HM1213	824908-2	
HM1317CB	824897-1	
HM1512	821836-2	
HR005G	821837-0	
HR007G	821864-7	
HR009G	821875-2	
HR2460	824799-1	
HR2600_SERIE	824914-7	
HR3200	824825-6	
HR4001C / HR4010C / HR4011C	196183-3	
HR4002	824798-3	
HR4003 / HR4013 Einsatz für Koffer HR4003 / HR4013	196278-2 837544-5	
HR4510C / HR5210C	196186-7	
HR5202C	196552-8	
HR5212C	196553-6	
HS009G	821866-3	
HS300D	824961-8	
JR1000	824722-6	
JR001G	821796-8	
JR002G	821872-8	
JR3050T / JR3060T JR3070CT	821621-3	
JV0600	824998-5	
KP0810	824786-0	
MEU049	824984-6	
PJ7000	821509-7	
SP6000	824783-6	
TW0350	824702-2	
TW1000	824737-3	

KOHLEBÜRSTEN

Modell	Kohlebürsten	Modell	Kohlebürsten	Modell	Kohlebürsten	Modell	Kohlebürsten
1806B	CB-153	6916FD	CB-434	BFL200FZ	CB-434	BO3710	CB-64
1902	CB-51	6918FD	CB-434	BFL201FZ	CB-434	BO3711	CB-64
1911B	CB-106	6934FD	CB-434	BFL201RZ	CB-434	BO4555	CB-419
1923H	CB-132	6935FD	CB-434	BFL202FZ	CB-434	BO4556	CB-419
2012NB	CB-153	6936FD	CB-434	BFL300FZ	CB-434	BO4557	CB-419
2107FK	CB-303	6951	CB-411	BFL301FZ	CB-434	BO4565	CB-419
2414EN	CB-203	6953	CB-411	BFL301RZ	CB-434	BO4900V	CB-419
2414NB	CB-203	6980FD	CB-434	BFL400FZ	CB-434	BO5021	CB-64
2704	CB-153	7104L	CB-153	BFL402FZ	CB-434	BO5030	CB-419
3612	CB-203	8414D	CB-430	BFL402RZ	CB-434	BO5031	CB-419
3612C	CB-203	8434D	CB-430	BFR440	CB-5	BO5041	CB-64
3620	CB-106	8444D	CB-430	BFR540	CB-5	BO6030	CB-419
3706	CB-64	9031	CB-411	BFR550	CB-5	BO6040	CB-318
3707	CB-411	9032	CB-411	BFR750	CB-5	BO6050	CB-325
3708	CB-411	9046	CB-419	BFS440	CB-5	BPB180	CB-430
3709	CB-411	906	CB-64	BFS441	CB-5	BPJ180	CB-430
3710 / 3711	CB-411	9079SF	CB-204	BFS450	CB-5	BSS500	CB-430
3901	CB-411	9207SPB	CB-100	BFS451	CB-5	BSS501	CB-430
4100KB	CB-303	9227CB	CB-303	BFT020FZ	CB-434	BSS610	CB-411
4101RH	CB-303	9237CB	CB-303	BFT022FZ	CB-434	BTD130	CB-5
4105KB	CB-100	9403	CB-303	BFT040FZ	CB-434	BTD134	CB-5
4112HS	CB-204	9404	CB-303	BFT041FZ	CB-434	BTD140	CB-5
4131	CB-303	9554NB	CB-325	BFT041RZ	CB-434	BTD146	CB-5
4157KB	CB-153	9557/58	CB-325	BFT042FZ	CB-434	BTP130	CB-5
4326	CB-64	9562CH/CVH	CB-318	BFT043FZ	CB-434	BTP140	CB-5
4327	CB-64	9562CR	CB-318	BFT044FZ	CB-434	BTP141	CB-5
4329	CB-64	9562CVH	CB-318	BFT080FZ	CB-434	BTS130	CB-5
4350	CB-419	9562CVR	CB-318	BFT082FZ	CB-434	BTW200	CB-441
4351	CB-419	9564H	CB-325	BFT082RZ	CB-434	BTW250	CB-5
446L	W49625*	9565C/CV	CB-318	BFT083FZ	CB-434	BTW251	CB-5
447L	W49625*	9565CLR	CB-318	BFT084FZ	CB-434	BTW450	CB-441
5017RKB	CB-303	9565CR	CB-318	BFT122FZ	CB-434	BUB360	CB-430
5103R	CB-203	9565CVL	CB-318	BFT123FZ	CB-434	BUC122	CB-430
5104S	CB-203	9565CVR	CB-318	BFT124FZ	CB-434	BUC250	CB-442
5143R	CB-203	9565H	CB-325	BFT124RZ	CB-434	BUH550	CB-442
5603R	CB-303	9565HZ1	CB-325	BFT125FZ	CB-434	CA5000	CB-303
5604R	CB-303	9565PCV	CB-318	BFT126FZ	CB-434	DA3010F	CB-419
5704R	CB-303	9566C/CV	CB-318	BGA450	CB-430	DA3011F	CB-419
5705R	CB-303	9566CR	CB-318	BGA452	CB-430	DA4000LR	CB-303
5903R	CB-203	9566CVR	CB-318	BGD800	CB-430	DA6301	CB-100
6013B	CB-51	9741	CB-100	BHP440	CB-5	DBM080	EE7332022S*
6207D	CB-430	9903	CB-303	BHP441	CB-5	DBM130	EE7332022S*
6300-4	CB-51	9911	CB-411	BHP442	CB-5	DBM131	EE7332022S*
6305	CB-303	9920	CB-303	BHP444	CB-5	DBM230	EE7332022S*
6317D	CB-430	9924DB	CB-100	BHP446	CB-5	DBN500	CB-5
6319D	CB-430	BCS550	CB-430	BHP448	CB-5	DCO180	CB-430
6337D	CB-430	BDA340	CB-5	BHP450	CB-5	DCS550	CB-430
6339D	CB-430	BDA341	CB-5	BHP451	CB-5	DDA340	CB-5
6347D	CB-430	BDA350	CB-5	BHP452	CB-5	DDA341	CB-5
6349D	CB-430	BDA351	CB-5	BHP454	CB-5	DDA350	CB-5
6408	CB-419	BDF440	CB-5	BHP456	CB-5	DDA351	CB-5
6412	CB-64	BDF441	CB-5	BHP458	CB-5	DDF446	CB-5
6413	CB-64	BDF442	CB-5	BHR162	CB-430	DDF448	CB-5
6501	CB-70	BDF444	CB-5	BHR200	CB-430	DDF456	CB-5
6501X	CB-70	BDF446	CB-5	BHR202	CB-441	DDF458	CB-5
6510LVR	CB-64	BDF448	CB-5	BHR240	CB-430	DDF482	CB-5
6821	CB-419	BDF450	CB-5	BHR241	CB-441	DFR440	CB-5
6822	CB-419	BDF451	CB-5	BHR261	CB-442	DFR540	CB-5
6823	CB-419	BDF452	CB-5	BHR262	CB-442	DFR550	CB-5
6824	CB-419	BDF454	CB-5	BHS630	CB-441	DFS440	CB-5
6825R	CB-419	BDF456	CB-5	BJN161	CB-430	DFS450	CB-5
6826	CB-419	BDF458	CB-5	BJR181	CB-411	DFS451	CB-5
6827	CB-419	BFL060FZ	CB-434	BJS101	CB-430	DGA450	CB-430
6842	CB-411	BFL061FZ	CB-434	BJS130	CB-5	DGA452	CB-430
6844	CB-411	BFL080FZ	CB-434	BJV140	CB-430	DGD800	CB-430
6904VH	CB-415	BFL081FZ	CB-434	BJV180	CB-430	DHP446	CB-5
6905B	CB-65	BFL082FZ	CB-434	BKP180	CB-441	DHP448	CB-5
6905H	CB-415	BFL120FZ	CB-434	BLS713	CB-441	DHP456	CB-5
6906	CB-100	BFL122FZ	CB-434	BO3700	CB-64	DHP458	CB-5

Modell	Kohlebürsten	Modell	Kohlebürsten	Modell	Kohlebürsten	Modell	Kohlebürsten
DHP482	CB-5	GA9061	CB-218	HR3210FCT	CB-350	N1923B	CB-51
DHR162	CB-430	GA9061R	CB-218	HR3540C	CB-350	N5900B	CB-153
DHR164	CB-430	GA9062R	CB-218	HR3541FC	CB-350	PC1100	CB-100
DHR165	CB-430	GA9063R	CB-218	HR3850 / HR3850B	CB-155	PC5000C	CB-253
DHR202	CB-441	GD0600	CB-325	HR4001C	CB-350	PC5001C	CB-253
DHR241	CB-441	GD0601	CB-325	HR4002	CB-350	PC5010C	CB-318
DHR263	CB-442	GD0602	CB-325	HR4003C	CB-350	PJ7000	CB-459
DHR264	CB-442	GD0603	CB-64	HR4011C	CB-350	PO5000C/PO6000C	CB-318
DHS630	CB-441	GD0800C	CB-318	HR4013C	CB-350	PV7000C	CB-303
DHS710	CB-442	GD0801C	CB-318	HR4500C	CB-155	PW5000CH	CB-318
DJN161	CB-430	GD0810C	CB-318	HR4501C	CB-175	RP0900	CB-106
DJR181	CB-411	GD0811C	CB-318	HR4510C	CB-175	RP0910	CB-303
DJR186	CB-411	HB350	UD00EBD002*	HR4511C	CB-175	RP1110C	CB-303
DJS101	CB-430	HK0500	CB-113	HR5001C	CB-155	RP1800FX	CB-203
DJS130	CB-5	HK1820	CB-350	HR5201C	CB-175	RP2300FCX	CB-203
DJV140	CB-430	HK1820L	CB-350	HR5202C	CB-175	RT0700C/RT0702C	CB-411
DJV180	CB-430	HM0810T	CB-105	HR5210C	CB-175	SA5040C	CB-318
DKP180	CB-441	HM0860C	CB-327	HR5211C	CB-175	SA7000C	CB-204
DLS713	CB-441	HM0870C	CB-350	HR5212C	CB-175	SG1250	CB-318
DP2010	CB-419	HM0871C	CB-350	HS0600	CB-153	SG1251J	CB-318
DP2011	CB-419	HM1101C	CB-175	HS6101	CB-174	SG150	B7958*
DP3003	CB-419	HM1111C	CB-175	HS6601	CB-303	SP6000	CB-303
DP4001	CB-419	HM1200	CB-155	HS7101	CB-174	TD0101F	CB-411
DP4003	CB-419	HM1200B	CB-155	HS7601	CB-303	TM3000C	CB-459
DP4010	CB-419	HM1202C	CB-155	HS7611	CB-303	TM3010C	CB-459
DP4011	CB-419	HM1203C	CB-175	HW1200	CB-203	TW0200	CB-411
DP4700	CB-64	HM1205C	CB-175	HW1300	CB-203	TW0350	CB-411
DPB180	CB-430	HM1213C	CB-175	JN1601	CB-411	TW1000	CB-153
DPJ180	CB-430	HM1214C	CB-175	JN3200	CB-100	UB1101	CB-303
DS4010	CB-411	HM1304	CB-204	JN3201	CB-303	UB1103	CB-303
DS4011	CB-411	HM1304B	CB-204	JR1000FT	CB-419	UC250D	CB-442
DSC191	CB-5	HM1307C	CB-175	JR180D	CB-441	UC3020A	CB-132
DSS500	CB-430	HM1307CB	CB-175	JR3050T	CB-303	UC3030A	181044-0*
DSS610	CB-411	HM1317C	CB-175	JR3060T	CB-303	UC3041A	CB-132
DTD134	CB-5	HM1400	CB-155	JR3070CT	CB-303	UC3051A	CB-153
DTD146	CB-5	HM1801	CB-204	JS1000	CB-459	UC3520A	CB-132
DTD152	CB-5	HM1802	CB-218	JS1600	CB-65	UC3530A	181044-0*
DTD156	CB-5	HM1810	CB-204	JS1601	CB-459	UC3541A	CB-132
DTP141	CB-5	HM1812/HM1512	CB-218	JS1602	CB-459	UC3551A	CB-153
DTS130	CB-5	HP1620	CB-419	JS1660	CB-65	UC4020A	CB-132
DTW250	CB-5	HP1621	CB-419	JS1670	CB-65	UC4030A	181044-0*
DTW251	CB-5	HP1630	CB-85	JS3200	CB-100	UC4041A	CB-132
DTW450	CB-441	HP1631	CB-85	JS3201	CB-303	UC4051A	CB-153
DUB361	CB-430	HP1640	CB-419	JV0600	CB-64	UC4530A	181044-0*
DUC122	CB-430	HP1641	CB-419	KP0800	CB-411	UC4551A	CB-153
DUC252	CB-442	HP2050	CB-419	KP0810	CB-132	UH4260	CB-419
DUC302	CB-442	HP2051	CB-419	KP0810C	CB-132	UH4261	CB-419
DVC860L	CB-353	HP2070	CB-419	KP312S	CB-203	UH4570	CB-419
FS2300	CB-419	HP2071	CB-419	LC1230	CB-203	UH4860	CB-419
FS2700	CB-419	HR1830	CB-419	LF1000	CB-153	UH4861	CB-419
FS4000	CB-419	HR1840	CB-459	LH1040	CB-153	UH5260	CB-419
FS4300	CB-419	HR1841F	CB-459	LH1200FL	JM23000123	UH5261	CB-419
FS6300R	CB-419	HR2010	CB-105	LH1201FL	CB-500	UH550D	CB-442
GA4530	CB-459	HR2230	CB-325	LS0714	CB-303	UH5540	223804410*
GA4540	CB-325	HR2300	CB-325	LS0714FL	CB-303	UH5550	957800410*
GA4541	CB-325	HR2432	CB-419	LS0815FL	CB-501	UH5570	CB-419
GA5021	CB-303	HR2450	CB-419	LS1013	CB-153	UH5580	CB-419
GA5030	CB-459	HR2460 / HR2470	CB-325	LS1013L	CB-153	UH6350	957800410*
GA5040	CB-325	HR2600 / HR2610	CB-325	LS1016	CB-153	UH6540	223804410*
GA5040C	CB-318	HR2611	CB-325	LS1016L	CB-153	UH6570	CB-419
GA5041	CB-325	HR2630 / HR2630T	CB-325	LS1018L	CB-500	UH6580	CB-419
GA5030	CB-459	HR2460 / HR2470	CB-325	LS1019	CB-153	UH7580	CB-419
GA5040	CB-325	HR2600 / HR2610	CB-325	LS1040	CB-153	UT120	EE7132A22S*
GA5040C	CB-318	HR2611	CB-325	LS1214	CB-153	UT1200	EE7701822S*
GA5041	CB-325	HR2630 / HR2630T	CB-325	LS1214L	CB-153	UT1305	CB-303
GA5080R	CB-318	HR2631F	CB-325	LS1216	CB-153	UT1400	EE7132A22S*
GA6021	CB-303	HR2631FT	CB-325	LS1216L	CB-153	UT1401	EE7132A22S*
GA6040	CB-325	HR2641	CB-325	LS1440	CB-154	UT1600	EE7132A22S*
GA9010	CB-204	HR2650	CB-325	LW1400	CB-203	VC2211	CB-173
GA9012	CB-204	HR2651T	CB-325	LW1401	CB-203	VC3210	CB-173
GA9020	CB-204	HR2800	CB-325	MLS100	CB-500	VC3211	CB-173
GA9030	CB-204	HR2810	CB-325	MLT100X	CB-500		
GA9040	CB-204	HR2811F	CB-325				
GA9050	CB-204	HR2811FT	CB-325				
GA9060	CB-218	HR3200C	CB-350				
GA9060R	CB-218	HR3210C	CB-350				

* ist gleichzeitig Bestellnummer

KOHLEBÜRSTEN

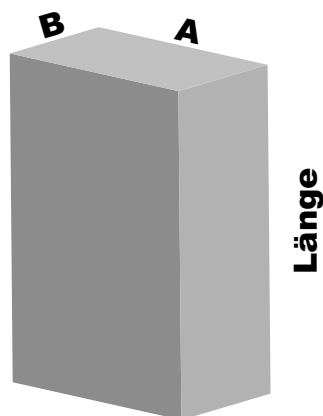

Ersetzte Kohlen

CB-50 > CB-51
CB-53 > CB-65
CB-54 > CB-55
CB-56 > CB-64
CB-57 > CB-64
CB-63 > CB-64
CB-68 > CB-51
CB-72 > CB-65
CB-101 > CB-100
CB-102 > CB-100
CB-103 > CB-100
CB-104 > CB-106
CB-108 > CB-105
CB-111 > CB-106
CB-115 > CB-132
CB-117 > CB-106
CB-118 > CB-113
CB-152 > CB-153
CB-154 > CB-153
CB-171 > CB-175
CB-202 > CB-204
CB-250 > CB-253
CB-251 > CB-253
CB-304 > CB-327
CB-310 > CB-318
CB-314 > CB-318
CB-315 > CB-318
CB-323 > CB-327
CB-406 > CB-419
CB-408 > CB-411
CB-413 > CB-415
CB-420 > CB-430
CB-422 > CB-411
CB-429 > CB-441
CB-431 > CB-434
CB-432 > CB-441
CB-436 > CB-448
CB-440 > CB-448
CB-448 > CB-5
957805410 > CB-153
JM23300083 > JM23000123

Kohlebürsten	Länge (mm)	Breite A (mm)	Breite B (mm)	Bestellnummer	Preis inkl. Mwst
CB-5	13,3	9,9	3	198887-3	
CB-51	11,8	8	5	194963-1	
CB-55	11,7	8	5	181026-2	
CB-64	10,8	8	5	191627-8	
CB-65	11,7	8	5	191628-6	
CB-100	14,8	10	6	194974-6	
CB-105	15,3	9,9	5,9	181038-5	
CB-106	14,8	10	6	181410-1	
CB-113	14,8	9,9	6	191904-8	
CB-132	14,7	10	6	191972-1	
CB-153	17,8	13,4	6,5	194985-1	
CB-155	17,8	13,4	6,5	181048-2	
CB-173	k.A.	k.A.	k.A.	195489-6	
CB-174	17,8	13,4	6,5	196018-8	
CB-175	26,6	8,4	6,5	195844-2	
CB-203	15,8	17,9	6,9	191953-5	
CB-204	16,2	17,9	7	194992-4	
CB-218	23,7	17,9	6,9	197129-2	
CB-253	16,8	10,9	6,9	194547-5	
CB-303	17,8	10,9	5	191963-2	
CB-318	15,7	10,9	5	191978-9	
CB-325	15,8	11	4,9	194074-2	
CB-327	16,8	11	4,9	194285-9	
CB-350	25,3	10,9	6,5	195004-6	
CB-353	k.A.	k.A.	k.A.	197208-6	
CB-411	11,7	8,9	6	195010-1	
CB-414	11,6	5,7	3,7	191949-6	
CB-415	8,7	8,9	6	191950-1	
CB-417	9,4	8,9	6	195014-3	
CB-419	11,3	9	6	195015-1	
CB-424	8,7	5,3	4,8	191966-6	
CB-430	9,7	7,2	6,9	191971-3	
CB-434	11,8	5,8	4,9	193466-2	
CB-441	10,8	10,8	6,9	195022-4	
CB-442	10,8	10,7	6,9	195023-2	
CB-459	12,8	8,9	6	194722-3	
CB-500	-	-	-	JM23000123	
CB-501	-	-	-	JM23500117 (1 Stk)	
223804410	7,7	8,9	6	223804410	
B7958	20	9,9	6,2	B7958	
EE7132A22S (nur 1 Stk.)	17,9	9,9	6,2	EE7132A22S (1 Stk)	
EE7332022S (nur 1 Stk.)	20	15,9	6,2	EE7332022S (1 Stk)	
EE7701822S	17,3	13,4	6,5	EE7701822S	
W49625	-	-	-	W49625	
YA00000504	-	-	-	YA00000504	

BERATUNG / SCHULUNG

Mit Makita sind Sie immer gut beraten....

Wir stellen Ihnen gerne die Vielseitigkeit des Makita-Sortiments vor. Das ist besser als viele Worte, Kataloge und Broschüren.

ANWENDUNGSTECHNIK VOR ORT

Unsere Fachleute sind mobil und kommen zu Ihnen nach Hause. Sie kennen jede Herausforderung in der Praxis und helfen mit fundiertem Wissen. Lassen Sie sich von unseren Technikern beraten. Sie kommen gerne vorbei und beraten Sie bei Ihnen vor Ort oder auf Ihrer Baustelle.

SCHULUNGEN IN UNSEREN RÄUMEN

In Schulungs- und Demonstrationsräumen bietet unser Team Weiterbildungen und Schulungen an, die genau auf Ihre Bedürfnisse zugeschnitten sind. Praktische Anwendung nimmt einen grossen Teil der Seminare ein.



WWW.MAKITA.CH

Unsere Web-Seite wird regelmässig erneuert, einen Blick darauf lohnt sich! In der Rubrik "Media - Kataloge und Aktionen" finden Sie diesen Katalog aktualisiert. In der Rubrik "Händler und Reparatur-Center" finden Sie einen Händler in Ihrer Nähe.

MASCHINEN

Verlangen Sie unseren Maschinen-Katalog für einen Gesamtüberblick. Eine detaillierte Beschreibung jeder Maschine finden Sie auf der Webseite www.makita.ch. Unsere Fachhandelspartner garantieren Ihnen einen guten Rat. Vertrauen Sie dem Fachhandel und profitieren Sie von einem tadellosen Service.

Autorisierter Fachhandelspartner von Makita



UMWELTVERANTWORTUNG

Als internationaler Lieferant professioneller Werkzeuge ist es unsere Verantwortung, ständig neue Werte zu schaffen – durch Technologie, Innovation, Entwicklung, aber auch durch ökologisches Engagement. Wir sind bemüht, ein Unternehmen zu sein, das sich selbst herausfordert. Das dazu beiträgt, eine nachhaltige recyclingorientierte Gesellschaft zu schaffen, die Umwelt und Wirtschaft verbindet. Denn unsere Anwender erwarten von uns als Hersteller mehr als ein umfangreiches Sortiment effizienter Werkzeuge.

ANWENDUNGS-HINWEISE



Je mehr Sterne desto besser eignet sich das Zubehör für intensive Arbeiten.

ZUBEHÖR-VERKAUFSPREISE

Die aufgeführten **Verkaufspreise** sind in Schweizer Franken (CHF). Es handelt sich um unverbindliche Preisempfehlungen. MwSt 8,1% ist inbegriffen.

Chemin du Vuasset 7 - 1028 Préverenges / VD
Tel. 021 811 56 56 - info@makita.ch



Preis- und Modelländerungen,
sowie Druckfehler vorbehalten.
Verkauf ausschliesslich über den Fachhandel.
MAKITA SA – CH-1028 PREVERENGES © 02-2024

GET THE JOB DONE

ZUBEHÖR KATALOG

